

# ***Ariete***



***Frullatore  
Blender  
Mixeur  
Mischer  
Mezclador  
Liquidificador  
Menger  
Blender  
Μίξερ  
блендер  
змішувач  
Mikser  
خلاط***

---

**CE EAC**

**585**

---

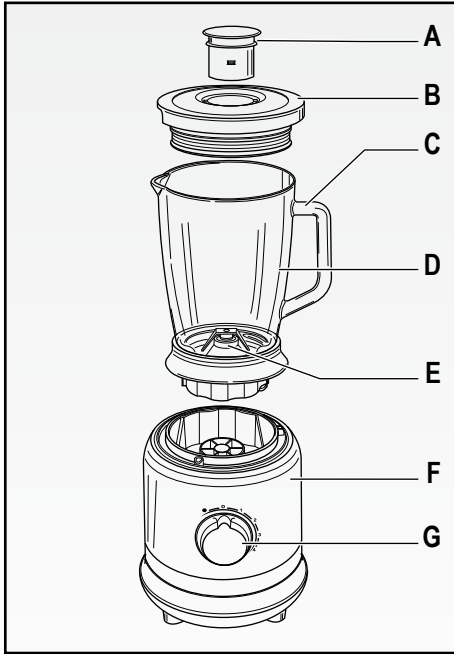

Fig. 1

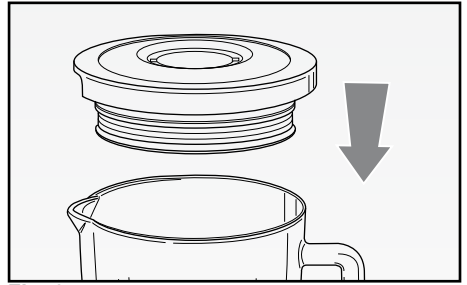

Fig. 2

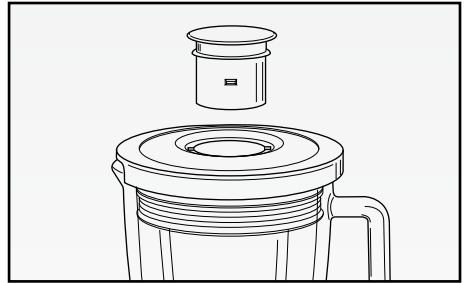

Fig. 3

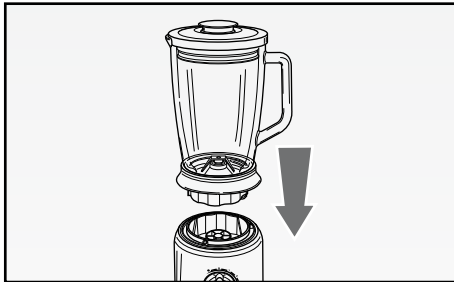

Fig. 4

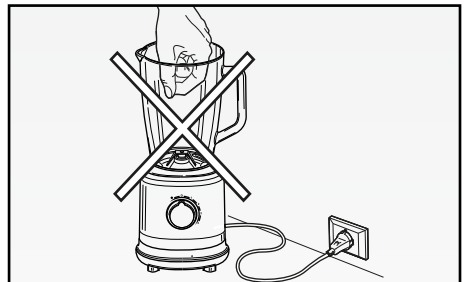

Fig. 5

# AVVERTENZE IMPORTANTI

## LEGGERE QUESTE ISTRUZIONI PRIMA DELL'USO.

Usando apparecchi elettrici è necessario prendere le opportune precauzioni, tra le quali:

1. Assicurarci che il voltaggio elettrico dell'apparecchio corrisponda a quello della vostra rete elettrica.
2. Non lasciare l'apparecchio incustodito quando collegato alla rete elettrica; disinserirlo dopo ogni uso.
3. Non mettere l'apparecchio sopra o vicino a fonti di calore.
4. Durante l'utilizzo posizionare l'apparecchio su di un piano orizzontale, stabile e ben illuminato.
5. Non lasciare l'apparecchio esposto ad agenti atmosferici (pioggia, sole, ecc...).
6. Fare attenzione che il cavo elettrico non venga a contatto con superfici calde.
7. Questo apparecchio non deve essere utilizzato dai bambini. Tenere l'apparecchio ed il suo cavo fuori dalla portata dei bambini.
8. L'apparecchio può essere utilizzato da persone con ridotte capacità fisiche, sensoriali o mentali, o prive di esperienza o della necessaria conoscenza, purché sotto sorveglianza oppure dopo che le stesse abbiano ricevuto istruzioni relative all'uso sicuro dell'apparecchio e compreso i pericoli ad esso inerenti.
9. I bambini non devono utilizzare l'apparecchio come gioco.
10. Non immergere mai il corpo del prodotto, la spina ed il cavo elettrico in acqua o altri liquidi, usare un panno umido per la loro pulizia.
11. Scollegare sempre l'apparecchio dall'alimentazione se viene lasciato incustodito e prima di montarlo, smontarlo o pulirlo.
12. Spegnerne l'apparecchio e scollegarlo dall'alimentazione prima di sostituire gli accessori o avvicinarsi alle parti mobili in uso.
13. Assicurarci di avere sempre le mani ben asciutte prima di utilizzare o di regolare gli interruttori posti sull'apparecchio o prima di toccare la spina e i collegamenti di alimentazione.
14. Non toccare mai le parti in movimento.
15. Non inserire mai le mani nella tazza quando l'apparecchio è collegato alla rete elettrica (Fig. 5).
16. Le lame sono ben affilate, prestate la massima attenzione durante la loro pulizia.
17. Non fate funzionare l'apparecchio a vuoto.
18. Non usare l'apparecchio se la lama è danneggiata.

19. Preparare la tazza del frullatore con gli elementi da frullare e montarlo sul corpo motore prima di collegare la spina alla presa di corrente.
20. Il prodotto è stato progettato in modo che sia funzionante solo se la tazza ed il coperchio del frullatore sono stati montati correttamente. Qualora questo non si verificasse, portare il prodotto ad un centro assistenza autorizzato.
21. Non trasportare il frullatore tramite la maniglia della tazza.
22. Prima di togliere il coperchio, spegnere l'apparecchio, staccare la spina dalla presa di corrente ed attendere che la lama sia completamente ferma.
23. Per evitare infortuni e danni all'apparecchio tenere sempre le mani e gli utensili da cucina lontani dalle lame e da parti in movimento.
24. Per staccare la spina, afferrarla direttamente e staccarla dalla presa a parete. Non staccarla mai tirandola per il cavo.
25. Se il cavo di alimentazione è danneggiato, esso deve essere sostituito dal costruttore o dal suo servizio assistenza tecnica o comunque da una persona con qualifica simile, in modo da prevenire ogni rischio; tutte le riparazioni, compresa la sostituzione del cavo di alimentazione, devono essere eseguite solamente dal Centro Assistenza Ariete o da tecnici autorizzati Ariete, in modo da prevenire ogni rischio.
26. In caso di utilizzo di prolunghe elettriche, quest'ultime devono essere adeguate alla potenza dell'apparecchio, onde evitare pericoli all'operatore e per la sicurezza dell'ambiente dove si opera. Le prolunghe non adeguate possono provocare anomalie di funzionamento.
27. Per non compromettere la sicurezza dell'apparecchio, utilizzare solo parti di ricambio e accessori originali, approvati dal costruttore.
28. L'apparecchio è concepito per il SOLO USO DOMESTICO e non deve essere adibito ad uso commerciale o industriale.
29. Questo apparecchio è conforme alla direttiva 2014/35/EU e EMC 2014/30/EU, ed al regolamento (EC) No. 1935/2004 del 27/10/2004 sui materiali in contatto con alimenti.
30. Eventuali modifiche a questo prodotto, non espressamente autorizzate dal produttore, possono comportare il decadimento della sicurezza e della garanzia del suo utilizzo da parte dell'utente.
31. Allorchè si decida di smaltire come rifiuto questo apparecchio, si raccomanda di renderlo inoperante tagliandone il cavo di alimentazione. Si raccomanda inoltre di rendere innocue quelle parti dell'apparecchio suscettibili di costituire un pericolo, specialmente per i bambini che potrebbero servirsi dell'apparecchio per i propri giochi.

32. Gli elementi dell'imballaggio non devono essere lasciati alla portata dei bambini in quanto potenziali fonti di pericolo.
33. Non si assumono responsabilità per uso errato o per impieghi diversi da quelli previsti dal presente libretto.
34. Per prevenire incidenti e danni, utilizzare questo apparecchio esclusivamente per il fine per il quale è stato concepito.
35. Tenete a portata di mano questo libretto per riferimenti futuri. In caso di cessione di questo apparecchio ad altre persone, includere sempre queste istruzioni.
36. Questo apparecchio è concepito per uso domestico ed applicazioni simili, come:
- zona cucina per il personale di negozi, uffici ed altri ambienti lavorativi;
  - agriturismi;
  - ad uso di clienti di hotel, motel ed altre tipologie di alloggi;
  - in ambienti del tipo bed and breakfast.
37. Prestare particolare cura durante la manipolazione delle lame di taglio affilate, lo svuotamento della tazza e la pulizia.
38. Fare attenzione versando liquido caldo nel robot o nel frullatore poiché potrebbe fuoriuscire dall'apparecchio a causa di un getto di vapore improvviso.
39. Per informazioni in merito alla pulizia dell'apparecchio, far riferimento alla sezione "PULIZIA".
40.  Per il corretto smaltimento del prodotto ai sensi della Direttiva Europea 2012/19/CE si prega leggere l'apposito foglietto allegato al prodotto.

## **CONSERVARE QUESTE ISTRUZIONI**

### **DESCRIZIONE DELL'APPARECCHIO (Fig. 1)**

- A Tappo graduato
- B Coperchio
- C Impugnatura
- D Tazza vetro graduata
- E Lame
- F Corpo motore
- G Manopola di funzionamento (Pulse - 0 - 1 - 2 - 3 - 4)

## ISTRUZIONI PER L'USO

- Assicurarsi che l'apparecchio sia scollegato dalla presa elettrica e che la manopola di funzionamento (G) sia in posizione "0".
- Tagliare frutta e verdura in piccoli pezzi ed inserirli nella tazza (D) aggiungendo acqua o latte in una quantità tale da non superare il livello massimo indicato sul contenitore stesso.

### **ATTENZIONE:**

**Se il composto è particolarmente liquido, non superare il livello di 1,25 litri indicato sulla tazza.**

- Posizionare il coperchio (B) sopra la tazza premendolo leggermente fino al completo inserimento (Fig. 2).
- Chiudere il foro superiore del coperchio (B) inserendo l'apposito tappo (A) ruotandolo in senso orario (Fig. 3).
- Posizionare la tazza (D) sopra il corpo motore (F) in modo corretto (Fig. 4).
- Inserire la spina del cavo di alimentazione in una presa di corrente elettrica.
- Mettere in funzione l'apparecchio ruotando la manopola di funzionamento (G) in senso orario fino alla velocità desiderata per azionare le lame.

Ruotando la manopola di funzionamento (G) in senso antiorario, si attiverà la funzione PULSE.

Nel caso l'apparecchio non iniziasse a funzionare, verificare che la tazza sia inserita correttamente. L'apparecchio è dotato di un dispositivo che impedisce il funzionamento qualora la tazza non sia presente.

- Per interrompere il funzionamento ruotare la manopola di funzionamento (G) in posizione «0».
- Durante l'uso, è possibile aggiungere alimenti nel contenitore, sollevando il tappo (A), dopo aver spento l'apparecchio.
- Potrebbe rendersi necessario dover spegnere l'apparecchio varie volte, allo scopo di rimuovere residui di cibo dalle pareti della tazza. Se ciò dovesse verificarsi, spegnere l'apparecchio e disconnettere il cavo di alimentazione.
- Rimuovere il coperchio (B) e mediante l'utilizzo di un'apposita spatola, rimuovere ogni eventuale residuo dall'interno della tazza.

### **ATTENZIONE:**

**La capacità massima del frullatore è di 1,25 l per i liquidi ed è consigliabile non superare tale limite. In caso di alimenti solidi, la capacità massima è di 1,5 l.**

**Preparare la tazza con gli elementi da frullare e montarla sul corpo motore prima di collegare la spina alla presa di corrente.**

**Non rimuovere mai il coperchio (B) durante l'uso.**

**Prima di frullare liquidi tiepidi rimuovere sempre il tappo coperchio frullatore (A) facendo attenzione che il liquido non schizzi fuori dalla tazza. Non inserire mai nel frullatore liquidi caldi.**

***Non lasciare l'apparecchio acceso per più di 1 minuto. L'utilizzo ideale è a brevi impulsi di pochi secondi.***

***Utilizzando un'apposita spatola per rimuovere eventuali residui dalle pareti della tazza, tenerla lontana dalle lame in modo da non danneggiarle.***

## **SMONTAGGIO DEL FRULLATORE**

- Staccare la spina dalla presa di corrente ed attendere che le lame siano completamente ferme prima di rimuovere la tazza (D) dalla base.
- Estrarre verso l'alto la tazza (D), togliere il coperchio (B).
- Versare il frullato in un bicchiere.

## **PULIZIA E MANUTENZIONE**

Non smontare l'apparecchio o cercare di intervenire in qualsiasi modo all'interno dello stesso. Mantenere l'apparecchio ben pulito ed in ordine, Vi garantirà una qualità ottimale dei preparati e una maggiore durata della macchina stessa.

- La tazza (D), il coperchio (B), il tappo (A) possono essere lavati anche in lavastoviglie, nel ripiano superiore.
- Per la pulizia della base motore usare un panno leggermente umido. Non usare prodotti potenzialmente abrasivi.

### **ATTENZIONE:**

***Non immergere mai il corpo del prodotto, la spina ed il cavo elettrico in acqua o altri liquidi, usare un panno umido per la loro pulizia.***

***Anche quando l'apparecchio non e' in funzione, staccare la spina dalla presa di corrente elettrica prima di inserire o togliere le singole parti o prima di eseguire la pulizia.***

***Prestare particolare attenzione alla pulizia della lama perchè estremamente affilata.***

# IMPORTANT SAFEGUARDS

## READ THESE INSTRUCTIONS BEFORE USE.

The necessary precautions must be taken when using electrical appliances, and these include the following:

1. Make sure that the voltage on the appliance rating plate corresponds to that of the mains electricity.
2. Never leave the appliance unattended when connected to the power supply; unplug it after every use.
3. Never place the appliance on or close to sources of heat.
4. Always place the appliance on a flat, level surface during use.
5. Never leave the appliance exposed to the elements (rain, sun, etc....).
6. Make sure that the power cord does not come into contact with hot surfaces.
7. This appliance must not be used by children. Keep the appliance and related cord out of reach of children.
8. Appliances can be used by persons with reduced physical, sensory or mental capabilities or lack of experience and knowledge if they have been given supervision or instruction concerning use of the appliance in a safe way and if they understand the hazards involved.
9. Children are not allowed to play with the appliance.
10. Never place the appliance body, plug or power cord in water or other liquids; always wipe clean with a damp cloth.
11. Always disconnect the appliance from the supply if it is left unattended and before assembling, disassembling or cleaning.
12. Switch off the appliance and disconnect from supply before changing accessories or approaching parts that move in use.
13. Always make sure that your hands are thoroughly dry before using or adjusting the switches on the appliance, or before touching the power plug or power connections.
14. Never touch the moving parts.
15. Never place hands in the goblet when the appliance is plugged into the mains power (Fig. 5).
16. The blades are very sharp; take care when cleaning.
17. Do not operate the appliance when it is empty.
18. Never use the appliance if the blade is damaged.
19. Place the foods for blending inside the blender goblet and fit the goblet onto the



- power base before plugging the appliance into the mains power.
20. The product was designed to work only when the blender goblet and lid are properly assembled. In case it does not occur, contact an authorized service centre.
  21. Do not use the handle on the goblet to carry the blender.
  22. Wait for the blade to stop completely before removing the cover.
  23. To prevent accidents or damage to the appliance, always keep hands and cooking utensils well away from blades and any moving parts.
  24. To unplug the appliance, grip the plug and remove it directly from the power socket. Never pull the power cord to unplug the appliance.
  25. Should the power cord be damaged, have it be repaired by the manufacturer or related service centre, otherwise by a similar skilled person, to prevent any risk. All repairs, including power cord replacement, are to be carried out only by the Service Centre or the technicians authorized by Ariete, to prevent any risk.
  26. In case of using extension leads, these must be suitable for the appliance power to avoid danger to the operator and for the safety of the environment in which the appliance is being used. Extension leads, if not suitable, can cause operating anomalies.
  27. Do not threaten the safety of the appliance by using parts that are not original or which have not been approved by the manufacturer.
  28. This appliance is designed for HOME USE ONLY and may not be used for commercial or industrial purposes.
  29. This appliance conforms to the directives 2014/35/EU and EMC 2014/30/EU, and to the regulations (EC) No. 1935/2004 of 27/10/2004 regarding material in contact with foods
  30. Any changes to this product that have not been expressly authorised by the manufacturer may lead to the user's guarantee being rendered null and void.
  31. In the event that you decide to dispose of the appliance, we advise you to make it inoperative by cutting off the power cord. We also recommend that any parts that could be dangerous be rendered harmless, especially for children, who may play with the appliance or its parts.
  32. Packaging must never be left within the reach of children since it is potentially dangerous.
  33. We decline any responsibility resulting from misuse or any other than those covered in this booklet.
  34. Only use this appliance for purpose it is designed for in order to prevent accidents and damage.

35. Keep this manual close by future consultation. Should you decide to give this appliance to other people, please remember to also include these instructions.
36. This appliance is intended to be used in household and similar applications such as:
- staff kitchen areas in shops, offices and other working environments;
  - farm houses;
  - by clients in hotels, motels and other residential type environments;
  - bed and breakfast type environments.
37. Be careful when handling the sharp cutting blades, emptying the bowl and during cleaning.
38. Be careful if hot liquid is poured into the food processor or blender as it can be ejected out of the appliance due to a sudden steaming.
39. Details on how to clean the appliance, please refer to the section "CLEANING"
40.  For disposing the appliance in an adequate manner, according to the European Directive 2012/19/EC, please read the appropriate leaflet attached.

## DO NOT THROW AWAY THESE INSTRUCTIONS

### DESCRIPTION OF THE APPLIANCE (Fig. 1)

- A Measuring cap
- B Lid
- C Handle
- D Graduated glass goblet
- E Blades
- F Motor unit
- G Operation dial (Pulse - 0 - 1 - 2 - 3 - 4)

### BLENDER USE INSTRUCTIONS

- Make sure the appliance is unplugged and the operation dial (G) is on position "0".
- Cut fruit and vegetable into small pieces and place them into the goblet (D) adding water or milk in an amount, which does not exceed the MAX level indicated on the container.

#### **WARNING:**

***If the mix is particularly liquid, do not exceed the 1.25 l level indicated on the goblet.***

Position the lid (B) on the goblet by pressing it slightly until it fits in place completely (Fig. 2).

- Close the upper hole of the lid (B) by inserting the opposite cap (A) and rotating it clockwise (Fig. 3).
- Mount the goblet (D) on the motor unit (F) properly (Fig. 4).
- Plug power cord into a socket.

- Start the appliance by turning the operation dial (G) clockwise up to the required speed to start the blades.

By rotating the operation dial (G) counter-clockwise, the PULSE function is enabled.

If the appliance should fail to start, make sure that the goblet is correctly fitted. The appliance is fitted with a device to prevent it from operating if the goblet is not fitted.

- To stop the appliance, turn the on dial (G) back to «0».
- During use, it is possible to add foods into the goblet, by lifting out the filler cap (A) after having switched off the appliance.
- It may be necessary to switch the appliance off several times in order to remove food residues from the goblet sides. In this case, switch the appliance off and unplug it.
- Take the lid (B) out and use the appropriate spatula to remove any remaining food inside the goblet.

#### **WARNING:**

***The blender has a max capacity of 1.25 L for liquids and it is advisable not to exceed this limit. If it is used for solid food, the maximum capacity is 1.5 L.***

***Place the foods for blending in the container and fit it to the power base before plugging the appliance into the mains power.***

***Never remove the lid (B) during use.***

***Always remove the blender lid cap (A) before blending warm liquids preventing the liquid from splashing out of the goblet. Never pour hot liquids into the blender.***

***Do not operate the appliance for more than 1 minute. The best use is with short pulses for few seconds.***

***When using the apposite spatula to remove any residues from the goblet sides, keep it well away from the blade set to prevent any damage.***

#### **BLENDER DISASSEMBLY**

- Unplug the appliance from the mains outlet and wait for the blades to come to a complete halt before removing the goblet (D) from the base.
- Lift the goblet (D), remove the lid (B)..
- Pour the smoothy into a glass.

## **CLEANING**

Do not disassemble the appliance or try to intervene in any way inside it. Keep the appliance properly clean and tidy to ensure an optimal quality of prepared food and a longer life of the machine itself.

- The goblet (D), lid (B), and plug (A) can be washed in the top rack of the dishwasher.
- Use a slightly damp cloth to clean the power base.  
Never clean with potentially abrasive products.

### **WARNING:**

***Never place the appliance body, plug or power cord in water or other liquids; always wipe clean with a damp cloth.***

***Always unplug the power cord from the electricity mains before fitting or removing single attachments or before cleaning the appliance.***

***Particular care must be taken when cleaning the blade because it is extremely sharp.***

# INSTRUCTIONS IMPORTANTES

## LIRE CES INSTRUCTIONS AVANT L'EMPLOI.

Lors de l'utilisation d'appareils électriques, il est nécessaire de prendre les précautions suivantes:

1. Vérifiez que le voltage électrique de l'appareil corresponde à celui de votre réseau électrique.
2. Ne laissez jamais l'appareil sans surveillance lorsqu'il est branché au réseau électrique; débranchez-le après chaque utilisation.
3. Ne placez pas l'appareil au dessus ou près de sources de chaleur.
4. Lors de son utilisation, placez l'appareil sur une surface horizontale et stable.
5. N'exposez jamais l'appareil aux agents atmosphériques externes (pluie, soleil, etc.).
6. Veillez à ce que le câble électrique n'entre jamais en contact avec des surfaces chaudes.
7. Cet appareil ne doit pas être utilisé par les enfants. Garder l'appareil et son cordon électrique hors de la portée des enfants.
8. L'appareil peut être utilisé par les personnes à capacités physiques, sensorielles ou mentales réduites, ou dépourvues de l'expérience et de la connaissance nécessaires, à condition qu'ils soient surveillés ou qu'ils aient reçu une formation adéquate sur l'usage de l'appareil et compris les dangers qui y sont liés.
9. Les enfants ne doivent pas jouer avec l'appareil.
10. Ne pas plonger le corps du produit, la fiche ni le cable électrique dans l'eau ou autres liquides, et utiliser toujours un chiffon humide pour les nettoyer.
11. Débranchez toujours l'appareil s'il est laissé sans surveillance et avant de le monter, de le démonter ou de le nettoyer.
12. Eteignez l'appareil et débranchez-le avant de retirer les accessoires ou de vous approcher des parties mobiles en cours d'utilisation.
13. Vérifier d'avoir toujours les mains sèches avant d'utiliser ou de régler les interrupteurs placés sur l'appareil ou avant de manipuler la fiche et les connexions électriques.
14. Ne touchez jamais les parties en mouvement.
15. N'introduisez jamais vos mains dans la tasse quand l'appareil est branché au réseau électrique (Fig. 5).
16. Prêtez la plus grande attention lors du nettoyage des lames car elles sont extrêmement affûtées.
17. Ne faites pas fonctionner l'appareil à vide.

18. N'utilisez pas l'appareil si la lame est endommagée.
19. Préparer la tasse du mixeur avec les aliments à mixer avant de l'installer sur le corps moteur, puis brancher la fiche à la prise de courant.
20. Le produit a été conçu de façon à démarrer seulement si la tasse et le couvercle du blender sont montés correctement. Si dans cette condition l'appareil ne démarre pas, apportez-le auprès d'un centre d'assistance agréé.
21. Ne pas transporter le mixeur en le saisissant par la poignée de la tasse.
22. Avant de retirer le couvercle, attendez que la lame soit complètement à l'arrêt.
23. Pour éviter les accidents et les dommages à l'appareil, garder toujours les mains et les ustensiles de cuisine loin des lames et des parties en mouvement.
24. Pour débrancher l'appareil, saisir directement la fiche en la débranchant de la prise murale. Ne tirez jamais sur le câble d'alimentation.
25. Si le cordon d'alimentation est endommagé, il doit être remplacé par le constructeur ou par son service d'assistance technique ou, dans tous les cas, par une personne ayant une qualification similaire, de façon à prévenir tout risque de danger. Toutes les réparations, y compris le remplacement du cordon électrique, doivent être effectuées exclusivement par le centre d'assistance Ariete ou par des techniciens autorisés Ariete, de façon à prévenir tout risque de danger.
26. Ne pas utiliser l'appareil si le cordon électrique ou la fiche sont endommagés ou si l'appareil est défectueux; toutes les réparations, y compris la substitution du cordon d'alimentation, doivent être effectuées exclusivement par le Centre de Service après-vente Ariete ou par des techniciens agréés Ariete, de façon à prévenir tout risque de danger.
27. Pour ne pas compromettre la sécurité de l'appareil, utiliser uniquement des pièces de rechange et des accessoires originaux, approuvés par le constructeur.
28. L'appareil a été conçu EXCLUSIVEMENT pour un USAGE DOMESTIQUE et il ne peut en aucun cas être destiné à un usage commercial ou industriel.
29. Cet appareil est conforme aux directives 2014/35/EU et EMC 2014/30/EU, et au règlement (EC) N. 1935/2004 du 27/10/2004 concernant les matériaux et objets destinés à entrer en contact avec les denrées alimentaires.
30. Toute modification du produit, non autorisée expressément par le producteur, peut comporter la réduction de la sécurité et la déchéance de la garantie.
31. Si vous décidez de vous défaire de cet appareil, il est fortement recommandé de le rendre inutilisable en éliminant le câble d'alimentation électrique. Nous conseillons en outre d'exclure toute partie de l'appareil pouvant constituer une source de danger, en particulier pour les enfants qui peuvent se servir de l'appareil pour jouer.

32. Ne laissez pas les parties de l'emballage à la portée des enfants car elles constituent une source potentielle de danger.
33. Aucune responsabilité n'est assumée pour une utilisation incorrecte ou pour des utilisations autres que celles spécifiées dans le présent livret.
34. Pour prévenir les incidents et dommages, utilisez cet appareil uniquement pour l'usage pour lequel il a été conçu.
35. Conservez ce livret à portée de main pour toute référence ultérieure. En cas de cession de cet appareil à autrui, fournissez également toujours ces instructions.
36. Cet appareil a été conçu pour un usage domestique ou similaire, comme par exemple :
- zone cuisine pour les employés des magasins, des bureaux et des autres ambiances professionnelles ;
  - habitations rurales;
  - pour l'usage de la part des clients des hôtels, motels et autres structures d'accueil;
  - dans des contextes de type bed and breakfast.
37. Faites particulièrement attention lorsque vous manipulez des lames tranchantes, lorsque vous videz la tasse et lors du nettoyage.
38. Faites attention lorsque vous versez un liquide chaud dans le robot ou le mixeur, car il peut se répandre hors de l'appareil en raison d'une soudaine explosion de vapeur.
39. Pour des informations concernant le nettoyage de l'appareil, reportez-vous à la section "NETTOYAGE".
40.  Pour l'élimination correcte du produit, aux termes de la Directive Européenne 2012/19/CE, nous vous prions de lire le feuillet joint au produit.

## **CONSERVEZ SOIGNEUSEMENT CES INSTRUCTIONS**

## DESCRIPTION DE L'APPAREIL (Fig. 1)

- A Bouchon gradué
- B Couvercle
- C Manche
- D Tasse en verre graduée
- E Lames
- F Corps moteur
- G Poignée de fonctionnement (Pulse - 0 - 1 - 2 - 3 - 4)

## MODE D'EMPLOI DU MIXEUR

- Vérifiez que l'appareil soit débranché de la prise électrique et que la poignée de fonctionnement (G) soit en position "0".
- Coupez les fruits et les légumes en petits morceaux et versez-les dans la tasse (D) en ajoutant de l'eau ou du lait de façon à ne pas dépasser le niveau maximum indiqué sur le récipient.

### ATTENTION :

***Si le composé est particulièrement liquide, ne dépassez pas le niveau de 1,25 litres indiqué sur la tasse.***

Positionnez le couvercle (B) sur la tasse en le poussant jusqu'au fond (Fig. 2).

- Fermez le trou supérieur du couvercle (B) avec le bouchon (A) en le tournant dans le sens horaire (Fig. 3).
- Positionnez la tasse (D) sur le corps moteur (F) de façon correcte (Fig. 4).
- Branchez la fiche du cordon d'alimentation dans une prise de courant électrique.
- Mettez l'appareil en marche en tournant la poignée de fonctionnement (G) dans le sens horaire jusqu'à la vitesse désirée pour actionner les lames.

En tournant la poignée de fonctionnement (G) dans le sens anti-horaire, on actionne la fonction PULSE.

Si l'appareil ne démarre pas, vérifiez que la tasse soit positionnée correctement. L'appareil est muni d'un dispositif qui empêche le fonctionnement si la tasse n'est pas présente.

- Pour interrompre le fonctionnement, tournez la poignée (G) sur « 0 ».
- Pendant l'utilisation, il est possible d'atteindre les aliments contenus dans le récipient, en soulevant le bouchon (A), après avoir éteint l'appareil.
- Il pourrait s'avérer nécessaire d'éteindre l'appareil plusieurs fois pour retirer les résidus d'aliments sur les parois de la tasse. Si cela devait se vérifier, éteignez l'appareil et débranchez le cordon électrique.
- Retirez le couvercle (B) et, à l'aide de la spatule, retirez les résidus de la tasse.

### ATTENTION:

***La capacité du mixeur est de 1,25 litres pour les liquides et il est conseillé de ne pas dépasser cette limite. En cas d'aliments solides, la capacité maximum est de 1,5 litre.***

***Préparer le récipient avec les aliments à mixer avant de l'installer sur le corps moteur, puis brancher la fiche à la prise de courant.***

***Ne jamais retirer le couvercle (B) pendant l'emploi de l'appareil.***



***Avant de mixer des liquides tièdes, retirez toujours le bouchon du couvercle blender (A) en faisant attention aux éclaboussures du liquide hors de la tasse. Ne versez jamais de liquides chauds dans le blender .***

***Ne laissez pas l'appareil allumé pendant plus de 1 minute. L'utilisation idéale est à impulsions de quelques secondes.***

***Lorsque vous utilisez la spatule pour retirer les aliments sur les parois de la tasse, faites en sorte qu'elle n'entre pas en contact avec les lames pour éviter de les endommager.***

## **DEMONTAGE DU MIXEUR**

- Débrancher la fiche de la prise de courant et attendre que les lames soient entièrement arrêtées avant d'extraire la tasse (D) de sa base.
- Extrayez la tasse (D) vers le haut, retirez le couvercle (B).
- Verser la préparation dans un verre.

## **NETTOYAGE**

Ne démontez pas l'appareil et n'essayez pas d'intervenir sur ses parties internes. Gardez l'appareil toujours propre et bien rangé ; cela vous garantira une qualité optimale des préparations et une plus longue durée de vie de l'appareil.

- La tasse (D), le couvercle (B) et le bouchon (A) peuvent être lavés au lave-vaisselle, sur la clayette supérieure.
- Pour le nettoyage de la base moteur, utiliser un chiffon légèrement humide. Ne pas utiliser de produits abrasifs.

### **ATTENTION:**

***Ne pas plonger le corps du produit, la fiche ni le câble électrique dans l'eau ou autres liquides, et utiliser toujours un chiffon humide pour les nettoyer.***

***Même lorsque l'appareil n'est pas en marche, débrancher la fiche de la prise de courant électrique avant d'installer ou de défaire les simples parties ou avant de procéder au nettoyage.***

***Faire très attention lors du nettoyage de la lame car cette dernière est extrêmement affûtée.***

# WICHTIGE HINWEISE

## VOR GEBRAUCH BITTE DIESE ANLEITUNG LESEN.

Beim Gebrauch von Elektrogeräten sind einige Vorsichtsmaßnahmen zu treffen:

1. Vergewissern Sie sich, dass die Netzspannung mit der Gerätespannung übereinstimmt.
2. Das am Stromnetz angeschlossene Gerät niemals unbeaufsichtigt lassen; die Stromzuführung des Geräts nach jedem Gebrauch unterbrechen.
3. Gerät nicht auf oder an Wärmequellen abstellen.
4. Gerät beim Gebrauch auf eine waagerechte und solide Fläche stellen.
5. Gerät keinen Witterungseinflüssen (Regen, Sonne, usw.) aussetzen.
6. Das Stromkabel darf nicht mit heißen Flächen in Berührung kommen.
7. Dieses Gerät darf von Kindern nicht benutzt werden. Das Gerät und sein Kabel aus der Reichweite von Kindern fernhalten.
8. Dieses Gerät kann von Personen mit eingeschränkten physischen, sensorischen oder mentalen Fähigkeiten oder Mangel an Erfahrung und Wissen benutzt werden, vorausgesetzt, sie werden beaufsichtigt oder haben Anweisungen zum sicheren Gebrauch des Geräts erhalten und verstehen die damit verbundenen Gefahren.
9. Kinder dürfen das Gerät nicht als Spielzeug verwenden.
10. Das Gehäuse, den Stecker und das Stromkabel des Geräts keinesfalls in Wasser oder Sonstige Flüssigkeiten Tauchen. Verwenden sie zur Reinigung ein Feuchtes Tuch.
11. Trennen Sie das Gerät stets von der Stromversorgung, wenn es unbeaufsichtigt gelassen wird und bevor Sie es montieren, demontieren oder reinigen.
12. Schalten Sie das Gerät aus und trennen Sie es von der Stromversorgung, bevor Sie Zubehörteile wechseln oder sich bewegenden Teilen nähern
13. Vergewissern Sie sich immer, dass Ihre Hände trocken sind, bevor Sie die Schalter am Gerät benutzen oder einstellen, oder bevor Sie den Stecker und die Versorgungsanschlüsse berühren.
14. Sich Bewegende Teile Dürfen nicht berührt werden.
15. Niemals mit den Händen in den Becher fassen, wenn das Gerät an das Stromnetz angeschlossen ist (Abb. 5).
16. Die Klingen sind messerscharf; deshalb ist während der Reinigung höchste Vorsicht geboten.
17. Das Gerät nie leer laufen lassen.

18. Gerät nicht benutzen, wenn das Messer beschädigt ist.
19. Füllen sie den Mixerbecher mit den zu Mixenden Zutaten und Setzen sie ihn auf das Motorgehäuse, bevor sie den Stecker in die Steckdose stecken.
20. Das Produkt wurde so konzipiert, dass es nur funktioniert, wenn der Becher und der Deckel des Mixers richtig aufgesetzt wurden. Wenn dies nicht der Fall ist, bringen Sie das Produkt zu einem autorisierten Servicezentrum.
21. Den Mixer zum Transportieren nicht am Griff des Glases halten.
22. Vor dem Abnehmen des Deckels darauf achten, daß die Klinge vollständig stillsteht.
23. Um Unfälle und Schäden am Gerät zu vermeiden, halten Sie die Hände und Küchengeräte immer von den Messern und den in Bewegung befindlichen Teilen fern.
24. Direkt am Stecker ziehen, um diesen aus der Wandsteckdose zu führen. Niemals am Kabel ziehen.
25. Sollte das Versorgungskabel beschädigt sein, darf es nur vom Hersteller, dessen technischem Kundendienst oder durch eine vergleichbar qualifizierte Person ausgetauscht werden, um jedes Risiko auszuschließen. Alle Reparaturen, einschließlich des Austauschs des Versorgungskabels, dürfen ausschließlich von einer Ariete- Kundendienststelle oder von Ariete autorisierten Technikern vorgenommen werden, um jedes Risiko auszuschließen.
26. Bei Verwendung von Verlängerungskabeln müssen diese für die Leistung des Geräts geeignet sein, um Gefahren für den Benutzer und die Sicherheit der Umgebung zu vermeiden, in der gearbeitet wird. Nicht geeignete Verlängerungskabel können zu Funktionsstörungen führen.
27. Verwenden Sie ausschließlich originale, vom Hersteller genehmigte Ersatz- und Zubehörteile, um die Sicherheit Ihres Geräts nicht zu beeinträchtigen.
28. Das Gerät ist **AUSSCHLIEßLICH FÜR DEN HASUSGEBRAUCH** und nicht für Handels- oder Industriezwecke bestimmt.
29. Dieses Gerät ist konform mit den Richtlinien 2014/35/EU und EMV 2014/30/EU, sowie mit der EG- Verordnung Nr. 1935/2004 vom 27.10.2004 bezüglich der Materialien, die mit Lebensmitteln in Berührung kommen.
30. Eventuelle Abänderungen an diesem Produkt, die nicht ausdrücklich vom Hersteller genehmigt wurden, können die Sicherheit und Garantie seines Einsatzes durch den Bediener aufheben.
31. Falls dieses Gerät entsorgt werden soll, ist sein Stromkabel abzuschneiden, so dass es nicht mehr funktionstüchtig ist. Darüber hinaus sind alle Geräteteile unschädlich zu machen, die vor allem für Kinder, die das Gerät als Spielzeug verwenden könnten, eine Gefahr darstellen.

32. Die Verpackungsteile nicht in Reichweite von Kindern lassen. Sie stellen eine potentielle Gefahr dar.
33. Bei unsachgemäßem oder nicht bestimmungsgemäßigem Gebrauch wird keine Verantwortung übernommen.
34. Um Unfälle und Schäden zu vermeiden, verwenden Sie dieses Gerät nur für seinen vorgesehenen Zweck.
35. Bewahren Sie dieses Handbuch zum späteren Nachschlagen griffbereit auf. Wenn Sie dieses Gerät an eine andere Person weitergeben, geben Sie stets auch diese Anleitung weiter.
36. Dieses Gerät ist für den Hausgebrauch und ähnliche Anwendungen vorgesehen, wie z. B.:
- Küchenbereiche für Mitarbeiter in Geschäften, Büros und anderen Arbeitsumgebungen;
  - Ferienwohnungen;
  - zur Nutzung durch Kunden von Hotels, Motels und anderen Unterkunftsarten;
  - in Umgebungen, wie Bed and Breakfast.
37. Seien Sie besonders vorsichtig beim Umgang mit den scharfen Schneidmessern, beim Entleeren des Behälters und bei der Reinigung.
38. Seien Sie vorsichtig, wenn Sie heiße Flüssigkeit in den Multifunktionsbecher oder den Mixer gießen, da sie durch einen plötzlichen Dampfstoß aus dem Gerät herauspritzen kann.
39. Informationen zur Reinigung des Geräts finden Sie im Abschnitt „REINIGUNG“.
40.  Zur korrekten Entsorgung des Geräts gemäß Europarichtlinie 2012/19/EG bitte das Beiblatt zu diesem Produkt lesen.

## **ANLEITUNG AUFBEWAHREN**

### **GERÄTEBESCHREIBUNG (Abb. 1)**

- A Kappe mit Skala
- B Deckel
- C Griff
- D Mixerglas mit Skala
- E Messer
- F Motorgehäuse
- G Wahlschalter (Pulse - 0 - 1 - 2 - 3 - 4)

## **ANLEITUNG FÜR DIE VERWENDUNG DES MIXERS**

- Sicherstellen, dass das Gerät nicht am Stromnetz angeschlossen ist und dass der Wahlschalter (G) sich in Stellung "0" befindet.
- Obst und Gemüse in kleine Stücke schneiden und in den Becher geben (C) und Wasser oder Milch in einer Menge hinzufügen, die die auf dem Behälter selbst angegebene Höchstmenge nicht überschritten wird.

### **WARNUNG:**

***Wenn die Mischung besonders flüssig ist, darf das auf dem Becher angegebene Niveau von 1,25 Liter nicht überschritten werden.***

- Setzen Sie den Deckel (B) auf den Becher, indem Sie ihn leicht drücken, bis er vollständig eingesetzt ist (Abb. 2).
- Schließen Sie die obere Öffnung im Deckel (B) durch Einsetzen der Kappe (A) und Drehen im Uhrzeigersinn (Abb. 3).
- Positionieren Sie das Mixerglas (D) korrekt auf das Motorgehäuse (F) (Abb. 4).
- Stecken Sie den Stecker des Netzkabels in eine Steckdose.
- Starten Sie das Gerät, indem Sie den Wahlschalter (G) im Uhrzeigersinn auf die gewünschte Geschwindigkeit drehen, um die Messer zu betätigen.

Durch Drehen des Bedienknopfes (G) gegen den Uhrzeigersinn wird die PULS-Funktion aktiviert. Wenn das Gerät nicht in Betrieb startet, überprüfen Sie, ob das Mixerglas richtig positioniert ist. Das Gerät ist mit einer Vorrichtung ausgestattet, die den Betrieb verhindert, wenn das Mixerglas nicht aufgesetzt ist.

- Um den Betrieb zu stoppen, drehen Sie den Bedienknopf (G) in die Position „0“.
- Während des Gebrauchs ist es möglich, Lebensmittel in den Behälter zu geben, indem man die Kappe (A) nach dem Ausschalten des Gerätes anhebt.
- Es kann notwendig sein, das Gerät mehrmals auszuschalten, um Lebensmittelreste von den Wänden des Bechers zu entfernen. Schalten Sie in diesem Fall das Gerät aus und ziehen Sie das Netzkabel ab.
- Entfernen Sie den Deckel (B) und entfernen Sie mit einem Spatel alle Rückstände aus dem Inneren des Mixerglases.

### **ACHTUNG:**

***Das maximale Fassungsvermögen des Mixers beträgt 1,25 l für Flüssigkeiten und es ist ratsam, diese Grenze nicht zu überschreiten. Bei festen Lebensmitteln beträgt das maximale Fassungsvermögen 1,5 l.***

***Füllen sie den Mixerbecher mit den zu Mixenden Zutaten und Setzen sie ihn auf das Motorgehäuse, bevor sie den Stecker in die Steckdose stecken.***

***Entfernen sie Keinesfalls den Deckel (B) Solange das Gerät in betrieb ist.***

***Bevor Sie lauwarme Flüssigkeiten mischen, entfernen Sie immer die Deckelkappe (A) des Mixers und achten Sie darauf, dass die Flüssigkeit nicht aus dem Becher spritzt. Niemals heiße Flüssigkeiten in den Mixer geben.***

**Lassen Sie das Gerät nicht länger als 1 Minute eingeschaltet. Der ideale Einsatz ist mit kurzen Impulsen von wenigen Sekunden.**

**Entfernen Sie mit einem Spezialspatel alle Rückstände von den Wänden des Bechers und halten Sie ihn von den Klingen fern, um diese nicht zu beschädigen.**

### **ABMONTIEREN DES MIXERS**

- Den Stecker aus der Steckdose ziehen und abwarten, bis die Messer vollkommen zum Stillstand gekommen sind, bevor das Mixerglas (D) vom Sockel abgenommen wird.
- Ziehen Sie das Mixerglas nach oben (D), entfernen Sie den Deckel (B).
- Das gemixte Getränk in ein Glas füllen.

### **REINIGUNG**

Demontieren Sie das Gerät nicht und versuchen Sie nicht, in irgendeiner Weise in das Gerät einzugreifen. Die Sauberkeit des Gerätes gewährleistet eine optimale Qualität der Zubereitungen und eine längere Lebensdauer der Maschine selbst.

- Der Becher (D), der Deckel (B), der Stöpsel (A) können auch in der oberen Abteilung der Spülmaschine gereinigt werden.
- Verwenden Sie zur Reinigung des Motorgehäuses ein leicht angefeuchtetes Tuch. Verwenden Sie keine scheuernden Produkte.

### **ACHTUNG:**

**Das Gehäuse, den Stecker und das Stromkabel des Geräts Keinesfalls in Wasser oder Sonstige Flüssigkeiten Tauchen. Verwenden sie zur Reinigung ein Feuchtes Tuch.**

**Auch Wenn das Gerät nicht in Betrieb ist, Ziehen sie den Netzstecker aus der Dose, Bevor sie die Einzelnen Teile Einsetzen oder die Reinigung Vornehmen.**

**Bei der Reinigung des Messers ist besondere Vorsicht geboten, da es sehr scharf ist.**

# ADVERTENCIAS IMPORTANTES

## LEER ESTAS INSTRUCCIONES ANTES DEL EMPLEO.

Cuando se usan aparatos eléctricos es necesario tomar algunas precauciones, entre las cuales:

1. Cerciorarse que el voltaje eléctrico del aparato corresponda al de vuestra red eléctrica.
2. No dejar el aparato sin vigilar cuando esté conectado a la red eléctrica; desconectarlo después de cada empleo.
3. No colocar el aparato sobre o en proximidad de fuentes de calor.
4. Durante el uso situar el aparato sobre una superficie horizontal estable.
5. No dejar el aparato expuesto a agentes atmosféricos (lluvia, sol, etc.).
6. Controlar que el cable eléctrico no toque superficies calientes.
7. Este aparato no debe ser utilizado por los niños. Mantener el aparato y su cable fuera del alcance de los niños.
8. El aparato puede ser usado por personas con capacidades físicas, sensoriales o mentales reducidas o por personas sin experiencia o sin los conocimientos necesarios, a condición de que estén vigiladas y se les hayan facilitado instrucciones sobre cómo usar el aparato de forma segura y hayan comprendido los peligros inherentes a su empleo.
9. Los niños no deben utilizar el aparato como un juego.
10. No sumergir nunca el cuerpo del producto, el enchufe y el cable eléctrico en el agua o en otros líquidos, usar un paño húmedo para limpiarlos.
11. Desconecte siempre de la alimentación el aparato si se deja desatendido, y también antes de montarlo, desmontarlo o limpiarlo.
12. Apague el aparato y desconéctelo de la alimentación antes de sustituir los accesorios o de acercarse a las piezas móviles utilizadas.
13. Asegurarse de tener siempre las manos bien secas antes de utilizar o de regular los interruptores situados en el aparato o antes de tocar el enchufe y las conexiones de alimentación.
14. No tocar nunca las partes en movimiento.
15. No introducir nunca las manos en la taza cuando el aparato esté conectado a la red eléctrica (Fig. 5).
16. Las cuchillas están muy afiladas, prestar la máxima atención cuando se limpian.
17. No hacer funcionar el aparato vacío.
18. No usar el aparato si la cuchilla está dañada.
19. Preparar la jarra de la batidora con los elementos que vayamos a batir y montarla

- en el cuerpo motor antes de conectar el enchufe a la toma de corriente.
20. El producto ha sido concebido para que funcione solo si la taza y la tapa de la batidora han sido montadas correctamente. Si esto no ocurriese, llevar el producto a un centro de asistencia autorizado.
  21. No transportar la batidora cogiéndola por el mango de la taza.
  22. Antes de quitar la tapa esperar que la cuchilla esté completamente parada.
  23. Para evitar accidentes y daños al aparato mantener siempre las manos y los utensilios de cocina lejos de las cuchillas y de partes en movimiento.
  24. Para desenchufar, coger directamente el enchufe y desconectarlo de la toma de la pared. No desenchufar estirando del cable.
  25. Si el cable de alimentación está dañado, deberá ser sustituido por el fabricante o por su servicio de asistencia técnica o, en todo caso, por una persona con cualificación similar, a fin de evitar todo riesgo. Todas las reparaciones, incluida la sustitución del cable de alimentación, deberán ser efectuadas exclusivamente por el Centro de Asistencia Ariete o por técnicos autorizados Ariete, a fin de evitar todo riesgo.
  26. En caso de empleo de prolongaciones eléctricas, éstas últimas tienen que ser adecuadas a la potencia del aparato, para evitar peligros al operador y para la seguridad del ambiente donde se trabaja. Las prolongaciones no adecuadas pueden provocar anomalías de funcionamiento.
  27. Para no poner en peligro la seguridad del aparato, utilizar sólo partes de recambio y accesorios originales, aprobados por el fabricante.
  28. El aparato ha sido proyectado SÓLO PARA EMPLEO DOMÉSTICO y no tiene que ser destinado a uso comercial o industrial.
  29. Este aparato cumple con la directiva 2014/35/EU y EMC 2014/30/EU, y el reglamento (EC) N° 1935/2004 del 27/10/2004 sobre materiales en contacto con alimentos.
  30. Eventuales modificaciones a este producto, no autorizadas expresamente por el fabricante pueden comportar el vencimiento de la seguridad y de la garantía de su empleo por parte del usuario.
  31. Cuando decida deshacerse de este aparato, aconsejamos inhabilitarlo cortando el cable de alimentación. Se recomienda además hacer inocuas aquellas partes del aparato que pudieran constituir un peligro, especialmente para los niños que podrían utilizar el aparato para sus juegos.
  32. Los elementos del embalaje no se tienen que dejar al alcance de los niños ya que constituyen fuentes potenciales de peligro.



- 33.No se asume ninguna responsabilidad por el uso incorrecto o por otros usos distintos de los previstos en el presente manual.
- 34.Para prevenir accidentes y daños, este aparato se deberá utilizar exclusivamente para el fin para el que fue concebido.
- 35.Guarde a mano este manual para consultas futuras. En caso de cesión de este aparato a otras personas, incluya siempre estas instrucciones.
- 36.Este aparato está diseñado para uso doméstico y para aplicaciones similares, como:
- zona de cocina para el personal de tiendas, oficinas y otros entornos laborales;
  - turismos rurales;
  - para su uso por parte de clientes de hoteles, moteles y otros tipos de viviendas;
  - en estructuras de tipo bed and breakfast.
37. Preste especial atención al manipular las cuchillas de corte afiladas, al vaciar la taza y durante la limpieza.
- 38.Preste atención al verter líquido caliente en el robot o en la batidora ya que podría salirse del aparato a causa de un chorro de vapor inesperado.
- 39.Para información sobre la limpieza del aparato, consulte la sección “LIMPIEZA”.
-  40. Para la correcta eliminación del producto de acuerdo con la Directiva Europea 2012/19/CE, se ruega leer el pertinente folleto adjuntado al producto.

## GUARDAR ESTAS INSTRUCCIONES

### DESCRIPCIÓN DEL APARATO (Fig. 1)

- A Tapón graduado
- B Tapa
- C Empuñadura
- D Taza de vidrio graduada
- E Cuchillas
- F Cuerpo motor
- G Pomo de funcionamiento (Pulse - 0 - 1 - 2 - 3 - 4)

### INSTRUCCIONES PARA EL EMPLEO DEL BATIDOR

- Asegurarse de que el aparato esté desconectado de la toma eléctrica y de que el pomo de funcionamiento (G) esté en posición “0”.
- Cortar la fruta y la verdura en trozos pequeños y colocarlos en la taza (D) añadiendo agua o leche de forma que no se supere el nivel máximo indicado en el mismo recipiente.

#### ATENCIÓN:

*Si el compuesto es especialmente líquido, no se deberá sobrepasar el nivel de 1,25 litros indicado en la taza.*

- Colocar la tapa (B) encima de la taza y presionar la tapa ligeramente hasta que quede bien insertada (Fig. 2).
- Cerrar el orificio superior de la tapa (B) introduciendo su tapón (A) y girando en sentido horario (Fig. 3).
- Colocar la taza (D) encima del cuerpo motor (F) de forma correcta (Fig. 4).
- Conectar el enchufe del cable de alimentación en la toma de corriente.
- Poner en marcha el aparato girando el pomo de funcionamiento (G) en sentido horario hasta la velocidad deseada para accionar las cuchillas. Girando el pomo de funcionamiento (G) en sentido antihorario se activará la función PULSE. Si el aparato no funciona, comprobar que la taza esté bien posicionada. El aparato dispone de dispositivos que impiden el funcionamiento si la taza no está presente.
- Para interrumpir el funcionamiento, girar el pomo de funcionamiento (G) en posición «0».
- Durante el uso, es posible añadir alimentos en el contenedor, levantando el tapón (A) después de haber apagado el aparato.
- Podría ser necesario tener que apagar el aparato varias veces para eliminar los residuos de comida de las paredes de la taza. Si esto sucediera, apagar el aparato y desconectar el cable de alimentación.
- Retirar la tapa (B) y, utilizando una espátula, eliminar cualquier residuo del interior de la taza.

#### **ATENCIÓN:**

***La capacidad máxima de la batidora es de 1,25 l para los líquidos y se recomienda no superar dicho límite. Por lo que respecta a los alimentos sólidos, la capacidad máxima es de 1,5 l.***

***Preparar el recipiente con los elementos que vayamos a batir y montarlo en el cuerpo motor antes de conectar el enchufe a la toma de corriente.***

***No quitar nunca la tapadera (B) durante el empleo.***

***Antes de batir líquidos tibios, retirar siempre el tapón de la tapa de la batidora (A), prestando atención para que el líquido no salga disparado fuera de la taza. No introducir nunca líquidos calientes en la batidora.***

***No dejar el aparato encendido por más de 1 minuto. El uso ideal es por breves impulsos de pocos segundos.***

***Cuando se utiliza la espátula para eliminar los posibles residuos de las paredes de la taza, mantenerla alejada de las cuchillas para no dañarlas.***

#### **DESMONTAJE DE LA BATIDORA**

- Desconectar el enchufe de la toma de corriente y esperar a que las cuchillas estén completamente paradas antes de quitar la taza (D) de la base.
- Extraer hacia arriba la taza (D), quitar la tapa (B).
- Echar el batido en un vaso.

## **LIMPIEZA**

No desmontar el aparato ni tratar de intervenir de ninguna forma dentro del mismo. Mantener el aparato bien limpio y en orden garantizará una calidad óptima de las recetas y una mayor duración de la máquina en cuestión.

- La taza (D), la tapa (B), el tapón (A) también se pueden lavar en el lavavajillas, en la parte superior.
- Para la limpieza de la base motor usar un paño ligeramente humedecido.  
No usar producto potencialmente abrasivos.

### **ATENCIÓN:**

***No sumergir nunca el cuerpo del producto, el enchufe y el cable eléctrico en el agua o en otros líquidos, usar un paño húmedo para limpiarlos.***

***Incluso cuando el aparato no esté en marcha, hay que desconectar el enchufe de la toma de corriente eléctrica antes de acoplar o quitar las partes individuales o antes de efectuar la limpieza.***

***Prestar especial atención a la limpieza de la cuchilla porque está muy afilada.***

# ADVERTÊNCIAS IMPORTANTES

## LEIA ESTAS INSTRUÇÕES ANTES DE USAR O APARELHO.

Ao utilizar aparelhos eléctricos, é necessário tomar as devidas precauções, entre as quais:

1. Certificar-se que a voltagem eléctrica do aparelho corresponda à voltagem de sua rede eléctrica.
2. Não deixar o aparelho não guardado quando estiver ligado à rede eléctrica; desligue-o sempre após o uso.
3. Não colocar o aparelho sobre ou perto de fontes de calor.
4. Durante a utilização, posicionar o aparelho sobre uma superfície horizontal e estável.
5. Não deixar o aparelho exposto aos agentes atmosféricos (chuva, sol, etc.).
6. Prestar atenção para que o cabo eléctrico não entre em contacto com superfícies quentes.
7. Este aparelho não deve ser utilizado por crianças. Mantenha o aparelho e o seu cabo fora do alcance das crianças.
8. Este aparelho pode ser utilizado por pessoas com reduzidas capacidades físicas, sensoriais ou mentais ou sem experiência e o necessário conhecimento sobre o modo de funcionamento do aparelho desde que supervisionadas ou previamente instruídas sobre a utilização segura do aparelho e os riscos inerentes.
9. As crianças não devem utilizar o aparelho como brinquedo.
10. Nunca passe o corpo do aparelho, a ficha e o cabo eléctrico por água ou outros líquidos, use um pano húmido para a limpeza destas partes.
11. Desligue sempre o aparelho da tomada de alimentação eléctrica quando deixado sem vigilância e antes de montá-lo, desmontá-lo ou limpá-lo.
12. Desligue o aparelho e retire a ficha da tomada antes de montar/desmontar os acessórios ou antes de se aproximar de partes móveis.
13. Assegure-se de estar sempre com as mãos bem secas antes de utilizar o aparelho, regular os interruptores e antes de ligar a ficha na tomada e efectuar as ligações de alimentação.
14. Não tocar as partes em movimento.
15. Nunca introduza as mãos na tampa quando o aparelho estiver ligado à rede eléctrica (Fig. 5).
16. As lâminas são muito afiadas, tenha cuidado ao manuseá-las ou limpá-las.
17. Não fazer o aparelho funcionar vazio.

18. Não utilizar o aparelho se a faca estiver danificada.
19. Prepare o jarro liquidificador com os elementos que vai bater e depois encaixe-o no corpo do motor antes de ligar a ficha na tomada.
20. O aparelho foi concebido para funcionar somente se o jarro do liquidificador estiver bem posicionado. Se mesmo assim não funcionar, procure um centro de assistência autorizado.
21. Não transporte ou levante o aparelho segurando na pega do jarro.
22. Antes de retirar a tampa aguardar que a lâmina esteja completamente parada.
23. Para evitar acidentes e danos ao aparelho, mantenha sempre as mãos e os utensílios de cozinha afastados das lâminas e das partes em movimento.
24. Para desligar a ficha, segurá-la directamente e retirá-la da tomada na parede. Nunca a desligar puxando-a pelo cabo.
25. Se o cabo de alimentação estiver danificado, deve ser substituído pelo Fabricante ou pelo seu serviço de assistência técnica ou, todavia, por uma pessoa com qualificação similar, de modo a prevenir todo risco. Todas as reparações, inclusive a substituição do cabo de alimentação, devem ser feitas somente pelo Centro de Assistência da Ariete ou pelos técnicos autorizados Ariete, de modo a prevenir todo risco.
26. No caso de utilizar uma extensão elétrica, verifique se é adequada à potência do aparelho de modo a evitar perigos para o operador e para a segurança do ambiente onde se opera. A utilização de extensões inadequadas podem provocar anomalias de funcionamento.
27. Para não comprometer a segurança do aparelho, utilize exclusivamente peças e acessórios originais ou aprovados pelo fabricante.
28. O aparelho foi concebido SOMENTE PARA USO DOMÉSTICO e não deve ser utilizado para fins comerciais ou industriais.
29. Este aparelho está em conformidade com a diretiva 2014/35/EU e EMC 2014/30/EU e com o regulamento (EC) N.º1935/2004 de 27/10/2004 sobre os materiais em contacto comos alimentos
30. Eventuais modificações deste produto não expressamente autorizadas pelo fabricante podem comportar a perda da segurança e da garantia do seu uso pelo utilizador.
31. Caso se decida a descartar como lixo este aparelho, recomendamos que o deixe inoperante, cortando o cabo de alimentação. Recomendamos também que deixe inócuas as partes do aparelho que possam representar um perigo, especialmente para as crianças, que podem utilizar o aparelho como um brinquedo.

32. Os elementos da embalagem não devem ser deixados ao alcance de crianças pois são potenciais fontes de perigo.
33. O fabricante declina qualquer responsabilidade por má utilização do aparelho ou por inobservância das instruções aqui descritas.
34. Para prevenir danos e acidentes, utilize este aparelho exclusivamente para a finalidade para a qual foi concebido.
35. Mantenha estas instruções ao alcance da mão para futuras consultas. Em caso de cessão deste aparelho a outras pessoas, inclua sempre estas instruções.
36. Este aparelho foi concebido para utilização doméstica e aplicações semelhantes, como:
- área de refeições para o pessoal de lojas, escritórios e outros locais de trabalho;
  - turismo rural;
  - para ser utilizado por clientes de hotéis, motéis e outros tipos de alojamento;
  - em locais de tipo bed and breakfast.
37. Preste muita atenção ao manusear as lâminas de corte porque são muito afiadas e ao efetuar as operações de esvaziamento e limpeza do jarro;
38. Cuidado ao verter líquido quente no robô ou no liquidificador porque poderia sair do aparelho um jato de vapor imprevisto.
39. Para informações sobre a limpeza do aparelho, leia o capítulo “LIMPEZA”.
-  40. Para a correta eliminação do produto nos termos da Diretiva Europeia 2012/19/CE, favor ler o folheto anexado ao produto.

## CONSERVAR ESTAS INSTRUÇÕES

### DESCRIÇÃO DO APARELHO (Fig. 1)

- A Tampinha doseadora
- B Tampa
- C Cabo
- D Jarro de vidro graduado
- E Lâminas
- F Corpo do motor
- G Manipulo de funcionamento (Pulse - 0 - 1 - 2 - 3 - 4)

## **INSTRUÇÕES DE USO DO LIQUIDIFICADOR**

- Assegure-se de que o aparelho está desligado da tomada elétrica e que o manípulo de funcionamento (G) está na posição “0”.
- Corte a fruta ou os legumes em pedaços pequenos e coloque-os no jarro (D), adicionando água ou leite em quantidade que não ultrapasse o nível máximo indicado no jarro.

### **ATENÇÃO:**

***Se a mistura estiver particularmente líquida, não ultrapasse o nível de 1,25 litros indicado no jarro.***

- Coloque a tampa (B) no jarro exercendo uma ligeira pressão até ao completo encaixe (Fig. 2).
- Feche o furo superior da tampa (B) com a tampinha (A) rodando-a no sentido horário (Fig. 3).
- Monte o jarro (D) no corpo do motor (F) de modo correto (Fig. 4).
- Insira a ficha do cabo de alimentação numa tomada de corrente elétrica.
- Acione o aparelho rodando o manípulo de funcionamento (G) no sentido horário até à velocidade desejada para acionar as lâminas. Rodando o manípulo de funcionamento (G) no sentido anti-horário, ativar-se-á a função PULSE.

No caso de o aparelho não funcionar, verifique se o jarro está posicionado corretamente.

O aparelho tem um dispositivo que impede o funcionamento se o jarro não estiver montado.

- Para interromper o funcionamento, rode o manípulo de funcionamento (G) para a posição «0».
- Durante a utilização, é possível adicionar alimentos no jarro, tirando a tampinha (A), depois de ter desligado o aparelho.
- Pode ser que seja necessário desligar o aparelho várias vezes para remover resíduos de alimento das paredes do jarro. Neste caso, desligue o aparelho e retire a ficha da tomada.
- Retire a tampa (B) e, com a ajuda de uma espátula, remova qualquer eventual resíduo de alimento das paredes do jarro.

### **ATENÇÃO:**

***A capacidade máxima do jarro é de 1,25 l para os líquidos e é aconselhável não passar deste limite. No caso de alimentos sólidos, a capacidade máxima é de 1,5 l.***

***Prepare o jarro com os elementos que vai bater e encaixe-o no corpo do motor antes de ligar a ficha na tomada.***

***Nunca remova a tampa (B) durante o uso.***

***Antes de bater líquidos mornos, retire sempre a tampinha (A) e bata devagar para que o líquido não salpique para fora do jarro. Não verta líquidos quentes no jarro.***

***Não deixe o aparelho em funcionamento por mais de 1 minuto. A sua utilização ideal é com breves impulsos de poucos segundos.***

***Utilizando uma espátula para limpar eventuais resíduos das paredes do jarro, mantenha-a afastada das lâminas de modo a não danificá-las.***

## **DESMONTAGEM DO LIQUIFICADOR**

- Retire a ficha da tomada e espere que as lâminas estejam completamente paradas antes de desencaixar o jarro (D) da base.
- Levante o jarro (D), retire a tampa (B).
- Verta o batido num copo.

## **LIMPEZA**

Não desmonte o aparelho ou tente efetuar qualquer alteração no mesmo. Mantenha o aparelho sempre limpo e arrumado a fim de garantir a melhor qualidade dos batidos e uma maior duração do aparelho.

- A jarra (D), a tampa (B) e a tampinha (A) podem ser lavados na máquina, no cesto superior.
- Para a limpeza da base do motor, use um pano ligeiramente húmido. Não use produtos potencialmente abrasivos.

## **ATENÇÃO:**

***Nunca passe o corpo do aparelho, a ficha e o cabo eléctrico por água ou outros líquidos, use um pano húmido para a limpeza destas partes.***

***Mesmo com o aparelho desligado, retire a ficha da tomada eléctrica antes de montar ou desmontar os componentes para efectuar a limpeza.***

***Tenha muito cuidado ao lavar a lâmina porque é muito afiada.***



# BELANGRIJKE AANWIJZINGEN

## VÓÓR HET GEBRUIK DEZE AANWIJZINGEN LEZEN.

Bij het gebruik van elektrische apparaten moeten altijd de juiste voorzorgsmaatregelen worden genomen, waaronder:

1. Controleer of het elektrische voltage van het apparaat overeenkomt aan het voltage van uw elektriciteitsnet.
2. Laat het apparaat niet onbeheerd achter als het aan het elektriciteitsnet is verbonden; na gebruik de stekker uit het stopcontact halen.
3. Zet het apparaat niet op of in de buurt van warmtebronnen.
4. Zet het apparaat tijdens het gebruik op een horizontaal en stabiel vlak.
5. Stel het apparaat niet bloot aan weersomstandigheden (regen, zon enz.).
6. Pas op dat de elektriciteitskabel niet in contact komt met de warme oppervlaktes.
7. Dit apparaat mag niet door kinderen gebruikt worden. Houdt het apparaat en het elektriciteitsnoer buiten bereik van kinderen.
8. Dit apparaat mag worden gebruikt door personen met beperkte fysieke, zintuiglijke en mentale capaciteiten, zonder de nodige ervaring of kennis, mits onder toezicht of nadat ze de instructies hebben ontvangen over het veilig gebruik van het apparaat en weten welke gevaren ermee verbonden zijn.
9. Kinderen mogen het apparaat niet gebruiken als speelgoed.
10. De basis van het apparaat, de stekker het elektriciteitsnoer nooit onder water of andere vloeistoffen zetten, gebruik een vochtige doek om ze te reinigen.
11. De stekker van het apparaat altijd uit het stopcontact halen als u het niet gebruikt en voordat u het monteert, demonteert of reinigt.
12. Zet het apparaat uit en trek de stekker uit het stopcontact voordat u accessoires demonteert en monteert of voordat u aan bewegende delen komt.
13. Droog altijd goed de handen af voordat de schakelaars op het apparaat worden gebruikt of geregeld en voordat de stekker of de elektrische verbindingen worden aangeraakt.
14. Raak de draaiende delen nooit aan.
15. Steek nooit de handen in de beker als het apparaat aan het stroomnet is verbonden (Fig. 5).
16. De messen zijn erg scherp, pas heel goed op als ze gereinig worden.
17. Laat het apparaat nooit leeg draaien.
18. Het apparaat niet gebruiken wanneer het snijmes beschadigd is.
19. Bereidt eerst alle elementen die gemixt moeten worden in de beker en monteer

- hem op de motorbasis voordat de stekker in het stopcontact wordt gestoken.
20. Het product is ontworpen om alleen te kunnen werken als de beker en het deksel van de blender correct zijn gemonteerd. Als dit niet het geval is, brengt u het product naar een erkend servicecentrum.
  21. De blender niet verplaatsen met de bekerhandvaten.
  22. Voordat het deksel verwijderd wordt dient het mesje stil te staan.
  23. Om ongelukken en schade aan het apparaat te voorkomen moeten handen en keukengereedschappen altijd uit de buurt van het mes en de bewegende onderdelen worden gehouden.
  24. Om de stekker uit het stopcontact te halen, pak de stekker vast en trek hem uit het stopcontact. Nooit de stekker eruit trekken door aan het snoer te trekken.
  25. Wanneer het elektriciteitsnoer beschadigt is moet het door de constructeur worden vervangen of door zijn technische assistentieservice of, in ieder geval, door een persoon die gekwalificeert is voor dit soort handelingen zodat alle gevaren worden vermeden. Alle reparaties, ook het vervangen van het elektriciteitsnoer, mogen alleen uitgevoerd worden door de Ariete Assistentie Centra of door geautoriseerd technisch personeel van Ariete, zodat alle risico's worden vermeden.
  26. Als er verlengsnoeren worden gebruikt moeten ze geschikt zijn om gebruikt te worden met het vermogen van het apparaat om gevaren voor de gebruiker te voorkomen en voor de veiligheid van de ruimte waarin het apparaat wordt gebruikt. De verlengsnoeren die niet geschikt zijn kunnen werkingstorings veroorzaken.
  27. Voor een veilig gebruik van het apparaat, gebruik alleen originele vervangingsonderdelen en accessoires die door de fabrikant zijn goedgekeurd.
  28. Het apparaat is alleen bedoeld voor HUISHOUDELIJK GEBRUIK en is dus niet geschikt voor commercieel of industrieel gebruik.
  29. Dit apparaat is conform aan de richtlijn 2014/35/EU en EMC 2014/30/EU, en aan de regelgeving (EC) No. 1935/2004 van 27/10/2004 voor materialen die in contact komen met etenswaren.
  30. Eventuele veranderingen van dit product, die niet nadrukkelijk door de producent zijn goedgekeurd, kunnen de veiligheid van de gebruiker in gevaar brengen, tevens vervalt de gebruiksgarantie.
  31. Wanneer men het apparaat als afval wil verwerken moet het onbruikbaar gemaakt worden door de voedingskabel er af te knippen. Bovendien wordt het aanbevolen om alle gevaarlijke onderdelen van het apparaat te verwijderen, vooral voor kinderen die het apparaat kunnen gaan gebruiken als speelgoed.
  32. Houdt de verpakkingselementen buiten bereik van kinderen omdat ze een gevaaren-

bron kunnen zijn.

33. Wij aanvaarden geen aansprakelijkheid voor verkeerd gebruik of gebruik voor ander dan het in deze gebruiksaanwijzingen voorziene gebruik.
34. Om ongevallen en schade te voorkomen, mag u dit apparaat alleen gebruiken voor het doel waarvoor het werd ontworpen en gemaakt.
35. Houd deze gebruiksaanwijzingen bij de hand om het altijd te kunnen raadplegen. Een apparaat dat aan derden wordt overgemaakt, moet altijd vergezeld zijn van deze gebruiksaanwijzingen.
36. Dit apparaat is bedoeld voor huishoudelijk en soortgelijk gebruik zoals:
- in de keuken voor het winkelpersoneel of de werknemers of op andere werkplekken;
  - toeristische accommodaties;
  - voor de klanten van hotels, motels en andere tijdelijke verblijfplaatsen;
  - in omgevingen zoals B&B's.
37. Wees bijzonder voorzichtig met de scherpe messen als u de beker leegmaakt en reinigt.
38. Wees voorzichtig als u hete vloeistof in de robot of de blender giet want er kan onverwacht hete stoom uit het apparaat komen.
39. Voor informatie over het reinigen van dit apparaat, leest u het gedeelte "REINIGEN".
40.  Voor de correcte afvalverwerking van het product volgens de Europese Richtlijn 2012/19/CE verzoeken wij om de folder te lezen die bij het product wordt geleverd.

## **DEZE AANWIJZINGEN BEWAREN**

### **BESCHRIJVING VAN HET APPARAAT (Fig. 1)**

- A Doseerdop
- B Deksel
- C Handvat
- D Glazen maatbeker
- E Mes
- F Motorhuis
- G Draaiknop functies (Pulse - 0 - 1 - 2 - 3 - 4)

## **GEBRUIKSAANWIJZINGEN VOOR DE MIXER**

- Controleer dat het apparaat niet aan het stopcontact is verbonden en dat de draaiknop voor de functies (G) in de positie "0" staat.
- Hak fruit en groenten in kleine stukjes en doe die in de beker (D). Voeg water of melk bij, maar niet hoger dan het maximum peil dat op de beker zelf is aangeduid.

### **OPGELET:**

***Laat bijzonder vloeibare bereidingen niet hoger komen dan het peil van 1,25 l op de beker.***

- Plaats het deksel (B) op de beker en druk het lichtjes aan totdat het volledig vast zit (Afb. 2).
- Sluit de opening in het deksel (B) af met de daarvoor bedoelde dop (A) en draai de dop rechtsom (Afb. 3).
- Plaats de beker (D) goed op het motorgedeelte (F) (Afb. 4).
- Steek de stekker van het stroomsnoer in een stopcontact.
- Draai de bedieningsknop (G) naar rechts om het apparaat in te schakelen. Draai de knop op de gewenste snelheid om de blendermessen in te schakelen.

Als u de bedieningsknop (G) naar links draait, activeert u de functie PULSE.

Als het apparaat niet begint te werken, controleert u of de beker goed is gemonteerd. Het apparaat heeft een systeem dat inschakelen belet als de beker niet op het apparaat zit.

- Om de werking te onderbreken, draait u de bedieningsknop (G) op «0».
- Tijdens het blenden kunt u ingrediënten toevoegen aan de beker als u de dop (A) opent nadat u het apparaat heeft uitgezet.
- Het kan zijn dat u het apparaat meerdere keren moet uit en aan zetten om resten van de wanden van de beker te schrapen. Als u dit moet doen, zet u het apparaat uit en haalt u telkens de stekker uit het stopcontact.
- Verwijder het deksel (B) en haal met een daarvoor bedoelde spatel eventuele resten uit de beker.

### **ATTENTIE:**

***De beker mag met maximum 1,25 l vloeistof worden gevuld. Wij raden aan om deze limiet niet te overschrijden. Voor vaste stoffen is de maximum inhoud 1,5 l.***

***Bereidt eerst alle elementen die gemixt moeten worden in de beker en monteer hem op de motorbasis voordat de stekker in het stopcontact wordt gestoken.***

***Nooit de deksel (B) verwijderen tijdens het gebruik.***

***Voordat u lauwwarme vloeistoffen gebruikt, verwijdert u altijd de dop in het deksel van de blender (A) en past u goed op dat er geen vloeistof uit de beker spat. Giet nooit hete vloeistoffen in de blender.***

***Laat het apparaat niet langer dan 1 minuut draaien. Telkens enkele seconden laten draaien, is de ideale manier om te blenden.***

***Als u een daarvoor bedoelde spatel gebruikt om eventuele resten uit de beker te verwijderen, mag u niet met de spatel in de buurt van de messen komen.***

## **DEMONTEN VAN DE BLENDER**

- Trek de stekker uit het stopcontact en wacht totdat de messen helemaal stilstaan voordat de beker (D) van de basis wordt verwijderd.
- Optillen Draai de beker (D) naar boven eraf en verwijder het deksel (B).
- Giet het sap in een glas.

## **REINIGEN**

Demonteer nooit het apparaat of probeer nooit iets in het apparaat zelf te doen. Houd het apparaat altijd schoon en in orde zodat het altijd perfect werkt en lang meegaat en optimale bereidingen garandeert.

- De beker (D), de deksel (B), de dop (A) kunnen ook in de vaatwasmachine gereinigd worden in het bovenste rooster.
- Voor het reinigen van de motorbasis gebruik een vochtige doek.  
Geen mogelijke schuurmiddelen gebruiken.

### **ATTENTIE:**

***De basis van het apparaat, de stekker het elektriciteits snoer nooit onder water of andere vloeistoffen zetten, gebruik een vochtige doek om ze te reinigen.***

***Ook als het apparaat niet in werking staat moet de stekker uit het stopcontact worden getrokken voordat de onderdelen worden verwijderd of gemonteerd of voordat het apparaat wordt gereinigd.***

***Let vooral op bij het reinigen van de messen omdat ze heel erg scherp zijn.***

# VIGTIGE ADVARSLER

## LÆS VEJLEDNINGERNE INDEN BRUG.

Når man bruger el-apparater skal man tage visse forholdsregler i brug, som blandt andet:

1. Vær sikker på at apparatets spænding svarer til den der findes i dit el-net.
2. Efterlad ikke apparatet uovervåget når det er tilsluttet el-nettet; frakobl det efter hvert brug.
3. Stil ikke apparatet ovenpå eller i nærheden af varmekilder.
4. Apparatet skal, når det anvendes, stilles på en vandret flade, der er stabil og godt belyst.
5. Udsæt ikke apparatet for vejrmæssige påvirkninger (regn, sol, osv...).
6. Sørg for at el-ledningen ikke kommer i kontakt med varme overflader.
7. Apparatet må ikke anvendes af børn. Hold apparatet og dets ledning fjernt fra børns rækkevidde.
8. Apparatet må anvendes af personer med nedsatte fysiske, sensoriske eller mentale færdigheder, eller uden erfaring eller det nødvendige kendskab til dette, såfremt de overvåges eller efter at de har modtaget vejledning i hvorledes apparatet bruges og herunder også farerne der tilhører dette.
9. Børn må ikke bruge apparatet til deres leg.
10. Dyp aldrig produktenheden, stikket og el-ledningen i vand eller andre væsker, brug en fugtig til deres rengøring.
11. Kobl altid apparatet fra strømforsyningen hvis det efterlades uovervåget og inden det monteres, afmonteres eller rengøres.
12. Sluk apparatet og frakobl det elforsyningen inden du udskifter tilbehør eller inden du kommer i nærheden af bevægende dele i brug.
13. Vær altid sikker på at have godt tørre hænder inden du bruger eller justerer knapperne der findes på apparatet, eller inden du rører ved stikket og strømfor-syningsselementerne.
14. Rør aldrig ved dele i bevægelse.
15. Kom aldrig hænderne i kanden når apparatet er tilkoblet el-nettet (Fig. 5).
16. Knivenhederne er meget skarpe, vær yderst forsigtig under deres rengøring.
17. Lad ikke apparatet fungere tomt.
18. Brug ikke apparatet hvis knivenheden er beskadiget.
19. Forbered blenderens kande med de elementer man vil blende og sæt den derefter på motorenheden, inden du sætter stikket i stikkontakten.

20. Produktet er designet til at det kun fungere, hvis blenders kande og låg er korrekt påsatte. Såfremt dette ikke forekommer, skal man bringe produktet hen til et autoriseret assistancecenter.
21. Bær ikke blenderen ved hjælp af kandens håndtag.
22. Inden man tager låget af, skal man slukke apparatet, trække stikket ud af stikkontakten og vente til at knivenheden står fuldstændigt stille.
23. For at undgå skader på apparatet, skal man altid holde hænder og køkkenredskaber fjernt fra dele i bevægelse.
24. For at trække stikket ud, skal man tage direkte om det og trække det ud af stikkontakten på væggen. Træk det aldrig ud ved at hive det i ledningen.
25. Hvis el-ledningen er beskadiget, skal den skiftes ud af fabrikanten eller af dennes tekniske assistance eller under alle omstændigheder af en person med lignende kvalifikation, således at enhver risiko undgås; alle reparationer, herunder udskiftning af el-ledningen, må kun foretages af Arietes assistancecenter eller af Arietes autoriserede teknikere, således at enhver risiko undgås.
26. I tilfælde hvor der bruges elektriske forlængerledninger, skal disse være egnede til apparatets effekt, for at undgå farer på operatøren og for sikkerhedens skyld i det område hvor apparatet bruges. Ikke egnede forlængerledninger kunne fremprovokere fejlfunktion.
27. For ikke at kompromittere apparatets sikkerhed, må man kun anvende originale reservedele og tilbehør der er godkendte af fabrikanten.
28. Apparatet er UDELUKKENDE beregnet til HUSHOLDNINGSBRUG og må ikke anvendes til kommercielt eller industrielt formål.
29. Apparatet er i overensstemmelse med direktiv 2014/35/EU og EMC 2014/30/EU, og med Forordning (EF) nr. 1935/2004 fra 27/10/2004 om materialer i kontakt med fødevarer.
30. Eventuelle ændringer på produktet, der ikke udtrykkeligt er autoriserede af fabrikanten, kunne medføre forfald af de sikkerhedsmæssige forhold og af garantien for brugeren.
31. Såfremt man ønsker at bortskaffe apparatet som affald, anbefales det at gøre dette ubrugeligt ved at skære el-ledningen over. Derudover anbefales det også at uskadeliggøre de dele af apparatet der kunne udgøre en fare, især for børn der kunne bruge apparatet til deres lege.
32. Emballageelementer må ikke efterlades indenfor børns rækkevidde, eftersom at de udgør en potentiel farekilde.
33. Vi påtager os intet ansvar for forkert anvendelse eller andre brug end dem der er

beskrevet i denne brugervejledning.

34. For at undgå ulykker og skader, må man udelukkende anvende apparatet til det formål det er beregnet til.
35. Hold brugervejledningen tilgængelig til senere brug. I tilfælde hvor apparatet gives videre til andre personer, skal disse vejledninger altid vedlægges.
36. Apparatet er designet til hjemligt eller lignende brug, såsom:
- madlavningsområde til butikspersonale, kontorer eller andre arbejdsmæssige områder;
  - bondegårdsferiesteder;
  - til brug på hoteller, moteller eller andre indlogeringsfaciliteter;
  - i miljøer som blandt andet bed & breakfast.
37. Vær yderst forsigtig ved håndtering af de skarpe knivenheder, tømning af kanden og rengøring.
38. Vær forsigtig når du hælder varme væsker i køkkenmaskinen eller i blenderen, eftersom de kunne komme ud af apparatet pga. den pludselige dampstråle.
39. For oplysninger vedrørende apparatets rengøring, kan man se afsnittet "RENGØRING".



40.  For en korrekt bortskaffelse, i henhold til Europadirektivet 2012/19/EU bedes man læse sedlen der er vedlagt produktet.

## GEM VEJLEDNINGERNE

### BESKRIVELSE AF APPARATET (Fig. 1)

- A Gradueret prop
- B Låg
- C Håndtag
- D Gradueret glaskande
- E Knivenhed
- F Motorenhed
- G Funktionsknap (Pulsfunktion - 0 - 1 - 2 - 3 - 4)



## BRUGERVEJLEDNINGER

- Vær sikker på at apparatet er koblet fra stikkontakten og at funktionsknappen (G) befinder sig i position "0".
- Skær frugt og grønt i småstykker og kom dem i kanden (D) ved at tilsætte vand eller mælk i en mængde så at det maksimale niveau der vises på selve beholderen ikke overskrides.

### **BEMÆRK:**

***Hvis blandingen er meget flydende, må man ikke overskride niveauet på 1,25 liter, som vist på kanden.***

- Placér låget (B) ovenpå kanden ved at trykke det let, indtil at det er fuldstændigt sat på (Fig. 2).
- Luk det øverste hul på låget (B) ved at isætte den dertil bestemte prop (A) ved at dreje den med uret (Fig. 3).
- Placér kanden (D) på motorenheden (F) korrekt (Fig. 4).
- Sæt el-ledningens stik i en stikkontakt.
- Sæt apparatet i gang ved at dreje funktionsknappen (G) med uret op til den hastighed man ønsker for at aktivere knivenheden.

Ved at dreje funktionsknappen (G) mod uret, vil PULSFUNKTIONEN aktiveres.

I tilfælde hvor apparatet ikke skulle fungere, skal man tjekke om kanden er korrekt placeret. Apparatet er udstyret med en anordning der forhindrer funktion, såfremt kanden ikke er tilstede.

- For at afbryde funktionen, skal man dreje funktionsknappen (G) hen i position «0».
- Man kan tilsætte madvarer i beholderen under funktion, ved at løfte proppen (A), og efter at have slukket apparatet.
- Det vil eventuelt være nødvendigt at slukke apparatet flere gange, for at fjerne madrester fra kandens vægge. Hvis dette er tilfældet, skal man slukke apparatet og tage stikket ud af stikkontakten.
- Fjern låget (B) og ved hjælp af den dertil bestemte skraber, skal man fjerne eventuelle rester inden i kanden.

### **BEMÆRK:**

***Blenderens maksimale kapacitet er på 1,25 l for væsker og det anbefales ikke at overskride denne grænse. I tilfælde af solide madvarer, er den maksimale kapacitet på 1,5 l.***

***Forbered kanden med de madvarer der skal blendes og monter den ovenpå motorenheden, inden stikket sættes i stikkontakten.***

***Tag aldrig låget (B) af under brug.***

***Inden du blender halvvarme væsker, skal du altid fjerne lågets prop (A) på blenderen, ved at sørge for at væsken ikke sprøjter ud fra kanden. Kom aldrig varme væsker i blenderen.***

***Lad ikke apparatet være tændt i mere end 1 minut. Det ideelle brug er med korte impulser af få sekunders varighed.***

***Brug en dertil bestemt skraber til at fjerne eventuelle rester fra kandens vægge, og hold denne væk fra knivenhederne så de ikke beskadiges.***

## **BLENDERENS AFMONTERING**

- Træk stikket ud af stikkontakten og vent til at knivenheden står fuldstændigt stille inden du tager kanden (D) af motorenheden.
- Træk kanden (D) opad, fjern låget (B).
- Hæld smoothien i et glas.

## **RENGØRING OG VEDLIGEHOLDELSE**

Afmonter ikke apparatet og forsøg ikke på nogen måde at intervenere indeni selve dette. Hold apparatet godt rent og i orden, dette vil garantere en optimal kvalitet af det tilberedte samt maskinens længere varighed.

- Kanden (D), låget (B) og proppen (A) kan også opvaskes i opvaskemaskinen, på den øverste hylde.
- Brug en let fugtig klud til rengøring af motorenheden. Brug ikke stærkt ridsende produkter.

### **BEMÆRK:**

***Dyp aldrig produktenheden, stikket og el-ledningen i vand eller andre væsker, brug en fugtig klud til deres rengøring.***

***Træk også stikket ud af stikkontakten selv når apparatet ikke bruges, inden du isætter eller fjerner enkelte dele, eller inden du gør apparatet rent.***

***Pas især på når du gør knivenheden ren, der er ekstrem skarp.***

# ΣΗΜΑΝΤΙΚΕΣ ΠΡΟΕΙΔΟΠΟΙΗΣΕΙΣ

## ΔΙΑΒΑΣΤΕ ΑΥΤΕΣ ΤΙΣ ΟΔΗΓΙΕΣ ΠΡΙΝ ΤΗ ΧΡΗΣΗ.

Όταν χρησιμοποιείτε ηλεκτρικές συσκευές είναι αναγκαίο να λαμβάνετε τις κατάλληλες προφυλάξεις, μεταξύ των οποίων:

1. Σιγουρευτείτε ότι η ηλεκτρική τάση της συσκευής αντιστοιχεί σε εκείνη του ηλεκτρικού σας δικτύου.
2. Μην αφήνετε αφύλακτη την συσκευή όταν είναι συνδεδεμένη στο ηλεκτρικό δίκτυο. Αποσυνδέστε την μετά από κάθε χρήση.
3. Μην τοποθετείτε την συσκευή κοντά ή επάνω σε πηγές θερμότητας.
4. Μην ρίχνετε νερό στις οπές αερισμού της συσκευής.
5. Μην αφήνετε την συσκευή εκτεθειμένη σε ατμοσφαιρικούς παράγοντες (βροχή, ήλιο κλπ).
6. Προσέξτε ώστε το καλώδιο να μην έλθει σε επαφή με θερμές επιφάνειες.
7. Η παρούσα συσκευή δεν πρέπει να χρησιμοποιείται από παιδιά. Κρατάτε τη συσκευή και το καλώδιό της μακριά από την πρόσβαση των παιδιών.
8. Η συσκευή μπορεί να χρησιμοποιηθεί από άτομα με μειωμένες φυσικές, αισθητήριες ή νοητικές ικανότητες, ή χωρίς εμπειρία ή την αναγκαία γνώση, αρκεί τα πρόσωπα αυτά να βρίσκονται υπό επιτήρηση ή τα ίδια τα άτομα να έχουν λάβει οδηγίες σχετικά με τη σίγουρη χρήση της συσκευής και να έχουν κατανοήσει τους κινδύνους που συνεπάγονται από τη χρήση της.
9. Τα παιδιά δεν πρέπει να χρησιμοποιούν τη συσκευή σαν παιχνίδι.
10. Μη βυθίζετε ποτε το σωμα του προϊόντος, το ρευματοληπτη και το ηλεκτρικο καλωδιο σε νερο ή αλλα υγρα, χρησιμοποιειτε ενα υγρο πανι για τον καθαρισμο τους.
11. Αποσυνδέετε πάντα τη συσκευή από την τροφοδοσία αν την αφήσετε αφύλακτη και πριν την συναρμολογήσετε, αποσυναρμολογήσετε ή την καθαρίσετε.
12. Απενεργοποιήστε τη συσκευή και αποσυνδέστε την από την τροφοδοσία πριν αντικαταστήσετε τα αξεσουάρ ή πλησιάσετε τα κινούμενα μέρη που χρησιμοποιούνται.
13. Βεβαιωθείτε ότι τα χέρια σας είναι πάντα καλά στεγνά πριν χρησιμοποιήσετε ή ρυθμίσετε τους διακόπτες που βρίσκονται στη συσκευή ή πριν αγγίξετε το ρευματολήπτη και τις συνδέσεις τροφοδοσίας.
14. Μην αγγίζετε ποτε τα κινουμενα μερη.
15. Μην εισάγετε ποτέ τα χέρια στην κανάτα όταν η συσκευή είναι συνδεδεμένη στο ηλεκτρικό δίκτυο (Εικ. 5).
16. Οι λεπίδες είναι πολύ ακονισμένες, επιδείξτε τη μέγιστη προσοχή κατά τον

- καθαρισμό τους.
17. Μην θέτετε σε λειτουργία τη συσκευή άδεια.
  18. Μην χρησιμοποιείτε τη συσκευή αν η λεπίδα έχει υποστεί βλάβη.
  19. Προετοιμαστε την κανάτα του μπλέντερ με τα προς αλεση υλικά και συναρμολογήστε την στο σωμα μηχανής πριν συνδέσετε τον ρευματολήπτη στην πρίζα του ρευματος.
  20. Το προϊόν έχει σχεδιαστεί κατά τρόπον ώστε να λειτουργεί μόνον εάν το καπάκι και η κανάτα του μπλέντερ έχουν συναρμολογηθεί σωστά. Αν αυτό δεν επαληθεύεται, πηγαίνετε το προϊόν σε ένα εξουσιοδοτημένο κέντρο τεχνικής εξυπηρέτησης.
  21. Μην μεταφέρετε το μπλέντερ από το χερούλι της κανάτας.
  22. Πριν αφαιρέσετε το καπάκι περιμένετε έως του η λεπίδα να σταματήσει εντελώς.
  23. Προς αποφυγή ατυχημάτων και βλαβών στην συσκευή, κρατάτε πάντα τα χέρια σας και τα κουζινικά σκεύη μακριά από τις λεπίδες και τα κινούμενα μέρη.
  24. Για την αποσύνδεση του ρευματολήπτη, κρατήστε τον καλά και αποσπάστε τον από την πρίζα τοίχου. Μην τον αποσπάτε ποτέ τραβώντας τον από το καλώδιο.
  25. Αν το καλώδιο τροφοδοσίας έχει ζημιά, πρέπει να αντικατασταθεί από τον κατασκευαστή ή την υπηρεσία του τεχνικής εξυπηρέτησης ή εν τέλει από εξειδικευμένο πρόσωπο, ώστε να αποφευχθεί κάθε κίνδυνος. Όλες οι επισκευές, συμπεριλαμβανομένης της αντικατάστασης του καλωδίου τροφοδοσίας, πρέπει να εκτελούνται αποκλειστικά από την Τεχνική Υπηρεσία της Ariete ή από εξουσιοδοτημένους τεχνικούς της Ariete, ώστε να αποφευχθεί κάθε κίνδυνος.
  26. Στην περίπτωση χρησιμοποίησης ηλεκτρικών προεκτάσεων, αυτές πρέπει να είναι κατάλληλες για την ισχύ της συσκευής, για να αποφευχθούν κίνδυνοι στο χειριστή και την ασφάλεια του χώρου που δουλεύετε. Οι ακατάλληλες προεκτάσεις μπορεί να προκαλέσουν ανωμαλίες λειτουργίας.
  27. Για να μην διακυβεύσετε την ασφάλεια της συσκευής, χρησιμοποιείτε μόνον αυθεντικά ανταλλακτικά και εξαρτήματα, εγκεκριμένα από τον κατασκευαστή.
  28. Η συσκευή έχει επισημανθεί ΑΠΟΚΛΕΙΣΤΙΚΑ ΓΙΑ ΟΙΚΙΑΚΗ ΧΡΗΣΗ και δεν πρέπει να προορισθεί για εμπορική ή βιομηχανική χρήση.
  29. Η παρούσα συσκευή είναι σύμφωνη με την Οδηγία 2014/35/EU και 2014/30/EU σχετικά με την Ηλεκτρομαγνητική συμβατότητα EMC και τον κανονισμό (ΕΚ) υπ' αριθμόν 1935/2004 της 27/10/2004 σχετικά με τα υλικά που προορίζονται να έλθουν σε επαφή με τρόφιμα.
  30. Πιθανές μετατροπές στο παρόν προϊόν που δεν έχουν κατηγορηματικά εξουσιοδοτηθεί από τον κατασκευαστή, μπορεί να προκαλέσουν άρση της ασφάλειας και της εγγύησης της χρήσης της από τον χρήστη.
  31. Όταν αποφασίσετε να αποσύρετε ως απόρριμα την παρούσα συσκευή,

συνιστάται να την καταστήσετε αδρανή, κόβοντας το καλώδιο τροφοδοσίας. Συνιστάται επίσης να καταστήσετε αβλαβή εκείνα τα μέρη της συσκευής που είναι επιδεκτικά να αποτελέσουν κίνδυνο, ειδικά για τα παιδιά που θα μπορούσαν να χρησιμοποιήσουν την συσκευή στα παιχνίδια τους.

32. Τα στοιχεία της συσκευασίας δεν πρέπει να τα αφήνετε σε μέρη προσίτα στα παιδιά λόγω του ότι είναι πιθανές πηγές κινδύνου.

33. Δεν αναλαμβάνονται ευθύνες για λανθασμένη χρήση ή χρησιμοποιήσεις διαφορετικές από αυτές που προβλέπονται στο παρόν εγχειρίδιο.

34. Για την αποφυγή ατυχημάτων και ζημιών, χρησιμοποιήστε αυτήν τη συσκευή μόνο για τον σκοπό για τον οποίο σχεδιάστηκε.

35. Έχετε πάντα προσβάσιμο το παρόν εγχειρίδιο για μελλοντικές συμβουλεύσεις. Αν πρόκειται να παραχωρήσετε τη συσκευή σε άλλα άτομα, παραδώστε και το εγχειρίδιο μαζί.

36. Η παρούσα συσκευή έχει επινοηθεί για οικιακή χρήση και παρόμοιες εφαρμογές, όπως:

- χώρος κουζίνας για το προσωπικό των καταστημάτων, των γραφείων και άλλων χώρων εργασίας,
- αγροτουριστικές μονάδες,
- για χρήση από πελάτες ξενοδοχείων, μοτέλ και άλλων τύπων καταλυμάτων,
- σε χώρους όπως bed and breakfast.

37. Προσέχετε ιδιαίτερα όταν χειρίζεστε τις κοφτερές λεπίδες κοπής, την εκκένωση του μπολ και τον καθαρισμό.

38. Να είστε προσεκτικοί όταν ρίχνετε ζεστό υγρό στην κουζινομηχανή ή το μπλέντερ, καθώς μπορεί να διαφύγει ξαφνικά ατμός από τη συσκευή.

39. Για πληροφορίες σχετικά με τον καθαρισμό της συσκευής, ανατρέξτε στην ενότητα «ΚΑΘΑΡΙΣΜΟΣ».



40.  Για τη σωστή διάθεση του προϊόντος σύμφωνα με την Ευρωπαϊκή Οδηγία 2012/19/ΕΚ παρακαλείστε να διαβάσετε προηγούμενος το ειδικό φυλλάδιο που συνάπτεται στο προϊόν.

## **ΦΥΛΑΞΤΕ ΑΥΤΕΣ ΤΙΣ ΟΔΗΓΙΕΣ**

**ΠΕΡΙΓΡΑΦΗ ΤΗΣ ΣΥΣΚΕΥΗΣ (ΕΙΚ. 1)**

- A Διαβαθμισμένο πώμα
- B Καπάκι
- C Χειρολαβή
- D Υάλινη διαβαθμισμένη κανάτα
- E Λεπίδες
- F Σώμα κινητήρα
- G Κουμπί λειτουργίας (Pulse - 0 - 1 - 2 - 3 - 4)

**ΟΔΗΓΙΕΣ ΓΙΑ ΤΗ ΧΡΗΣΗ ΤΟΥ ΜΠΛΕΝΤΕΡ**

- Βεβαιωθείτε ότι η συσκευή είναι αποσυνδεδεμένη από την ηλεκτρική πρίζα και ότι το κουμπί λειτουργίας (G) βρίσκεται στη θέση "0".
- Κόψτε τα φρούτα και τα λαχανικά σε μικρά κομμάτια και βάλτε τα στην κανάτα (D) προσθέτοντας νερό ή γάλα σε ποσότητα τέτοια ώστε να μην υπερβείτε τη μέγιστη στάθμη που αναγράφεται στο ίδιο το δοχείο.

**ΠΡΟΣΟΧΗ:**

**Εάν το μείγμα είναι ιδιαίτερα υγρό, μην υπερβαίνετε τη στάθμη των 1,25 λίτρων που αναγράφεται στην κανάτα**

- Τοποθετήστε το καπάκι (B) επάνω στην κανάτα πιέζοντάς το ελαφρά μέχρι την πλήρη εισαγωγή (Εικ. 2)
- Κλείστε την επάνω οπή του καπακιού (B) τοποθετώντας το ειδικό πώμα (A) στρέφοντάς το δεξιόστροφα (Εικ. 3).
- Τοποθετήστε την κανάτα (D) επάνω στο σώμα κινητήρα (F) με σωστό τρόπο (Εικ. 4).
- Συνδέστε το ρευματολήπτη του καλωδίου τροφοδοσίας σε μια πρίζα ηλεκτρικού ρεύματος
- Θέσατε σε λειτουργία τη συσκευή στρέφοντας το κουμπί λειτουργίας (G) δεξιόστροφα μέχρι την επιθυμητή ταχύτητα για να ενεργοποιήσετε τις λεπίδες.  
Στρέφοντας το κουμπί λειτουργίας (G) αριστερόστροφα, θα ενεργοποιηθεί η λειτουργία PULSE. Στην περίπτωση που η συσκευή δεν αρχίσει να λειτουργεί, επαληθεύσατε ότι η κανάτα έχει τοποθετηθεί σωστά. Η συσκευή είναι εφοδιασμένη με ένα μηχανισμό που εμποδίζει τη λειτουργία αν η κανάτα δεν είναι παρούσα.
- Για να διακόψετε τη λειτουργία, στρέψατε το κουμπί λειτουργίας (G) στη θέση «0».
- Κατά την χρήση, είναι δυνατόν να προσθέσετε τρόφιμα στο δοχείο, σηκώνοντας το πώμα (A), αφού σβήσατε την συσκευή.
- Μπορεί να καταστεί αναγκαίο να σβήσατε μερικές φορές την συσκευή, προκειμένου να μετακινήσετε τα υπόλοιπα των τροφών από τα τοιχώματα της κανάτας. Αν συμβεί αυτό, σβήσατε την συσκευή και αποσυνδέστε το καλώδιο τροφοδοσίας.
- Αφαιρέστε το καπάκι (B) και με την βοήθεια μιας ειδικής σπάτουλας, απομακρύνετε τυχόν υπολείμματα από το εσωτερικό της κανάτας

**ΠΡΟΣΟΧΗ:**

*Η μέγιστη χωρητικότητα του μπλέντερ είναι 1,25 lt για τα υγρά και συνιστάται να μην υπερβαίνετε αυτό το όριο. Στην περίπτωση στερεών τροφίμων, η μέγιστη χωρητικότητα είναι 1,5 lt. Ετοιμαστε το δοχείο με τα προς μείξη υλικά και συναρμολογήστε το στο σωμα μηχανής πριν συνδέσετε τον ρευματοληπτή στην πρίζα του ρευματος.*

*Μη βγαζετε ποτε το καπακι (B) κατα τη χρηση.*

*Πριν επεξεργαστείτε χλιαρά υγρά βγάλτε πάντα το πώμα του καπακιού του μπλέντερ (A) προσέχοντας ώστε το υγρό να μην εκτοξευθεί έξω από την κανάτα. Μη βάζετε ποτέ στο μπλέντερ ζεστά υγρά.*

*Μην αφήνετε τη συσκευή σε λειτουργία για περισσότερο από 1 λεπτό. Η ιδανική χρήση επιτυγχάνεται με σύντομους παλμούς λίγων δευτερολέπτων.*

*Χρησιμοποιώντας μια ειδική σπάτουλα για να αφαιρέσετε τυχόν υπολείμματα από τα τοιχώματα της κανάτας, κρατήστε την μακριά από τις λεπίδες, ώστε να μην τις καταστρέψετε.*

**ΑΠΟΣΥΝΑΡΜΟΛΟΓΗΣΗ ΤΟΥ ΜΠΛΕΝΤΕΡ**

- Αποσυνδέστε το ρευματολήπτη από την πρίζα του ρεύματος και περιμένετε έως ότου σταματήσουν εντελώς οι λεπίδες πριν αποσπάσετε την κανάτα (D) από τη βάση.
- Βγάλτε προς τα επάνω την κανάτα (D), αφαιρέστε το καπάκι (B).
- Ρίξτε το παρασκεύασμα σε ένα ποτήρι.

**ΚΑΘΑΡΙΣΜΟΣ**

Μην αποσυναρμολογήσετε τη συσκευή ή προσπαθήσετε να επεμβετε με οποιονδήποτε τρόπο στο εσωτερικό της. Κρατάτε την συσκευή καθαρή και σε τάξη. Θα σας εγγυηθεί τέλεια ποιότητα των παρασκευασμάτων και μεγαλύτερη διάρκεια ζωής της.

- Η κανάτα (d), το καπάκι (B), το πώμα (A) μπορούν να πλυθούν και στο πλυντήριο πιάτων, στο επάνω καλάθι.
- Γιά τον καθαρισμό της βάσης κινητήρα, χρησιμοποιήστε ένα ελαφρά υγρό πανί. Μη χρησιμοποιείτε εν δυνάμει αποξεστικά προϊόντα.

**ΠΡΟΣΟΧΗ:**

*Μη βυθίζετε ποτε το σωμα του προϊόντος, το ρευματοληπτή και το ηλεκτρικο καλωδιο σε νερο ή άλλα υγρα, χρησιμοποιείτε ενα υγρο πανι για τον καθαρισμο τους.*

*Ακομα και αν η συσκευη δεν βρισκεται σε λειτουργια, αποσυνδεστε το ρευματοληπτή απο την πριζα του ηλεκτρικου ρευματος πριν τοποθετησετε ή αφαιρεσετε τα διαφορα μερη ή πριν προχωρησετε στον καθαρισμο της.*

*Η λεπίδα είναι πολύ ακονισμένη, επιδείξτε τη μέγιστη προσοχή κατά τον καθαρισμό της.*

# ПРАВИЛА ПОЛЬЗОВАНИЯ

## ПЕРЕД НАЧАЛОМ РАБОТЫ НЕОБХОДИМО ПРОЧИТАТЬ ИНСТРУКЦИЮ.

Используя электрические приборы необходимо выполнять следующие меры предосторожности:

1. Убедитесь в том, что напряжение прибора совпадает с напряжением Вашей электрической сети.
2. Не оставляйте без присмотра включённый в электрическую сеть прибор; отключайте его после каждого использования.
3. Не ставьте прибор вблизи источников отопления или на их поверхности.
4. При эксплуатации ставить прибор только на горизонтальные и устойчивые поверхности.
5. Не оставляйте прибор под воздействием атмосферных явлений (дождя, солнца и т.д.).
6. Электрический провод не должен касаться горячих поверхностей.
7. Данное устройство не может использоваться детьми. Храните прибор и его шнур в недоступном для детей месте.
8. Прибором могут пользоваться люди с ограниченными физическими, сенсорными или умственными способностями или без опыта или необходимых знаний при условии, если они находятся под присмотром или после получения инструкций по безопасному использованию и осознали исходящие от него риски.
9. Дети не должны играть с прибором.
10. Никогда не погружать корпус мотора, электрическую вилку и провод в воду или другие жидкости. Для их очистки использовать только влажную ткань.
11. Всегда отключайте прибор от источника питания, если он оставлен без присмотра, а также перед его сборкой, разборкой или чисткой.
12. Выключите прибор и отсоедините его от источника питания перед заменой аксессуаров или для доступа к движущимся частям.
13. Необходимо тщательно высушить руки, прежде чем нажимать и регулировать кнопки прибора и дотрагиваться до вилки провода и электрических деталей.
14. Никогда не дотрагиваться до движущихся деталей.
15. Никогда не класть руки в ёмкость, если прибор включён в электрическую сеть (Рис. 5).
16. Ножи очень острые. Соблюдать предельную осторожность во время их



мытья.

17. Не работать с прибором вхолостую.
18. Не пользоваться прибором, если нож повреждён.
19. Сначала поместить продукты для измельчения в ёмкость и установить её на корпус мотора, и только после этого подсоединить вилку провода к электрической розетке.
20. Прибор разработан таким образом, что работает только при правильной установке крышки и стакана. Если прибор всё же включается, обратитесь в авторизованный сервисный центр.
21. Не поднимайте блендер за ручку стакана.
22. Прежде чем снимать крышку, дождаться полной остановки ножа.
23. Во избежание получения травм и повреждений прибора всегда держать руки и кухонные принадлежности на расстоянии от движущихся деталей прибора.
24. При отсоединении от электрической розетки братья руками непосредственно за штепсель. Никогда не тянуть за провод для того, чтобы вытащить его.
25. Если шнур питания поврежден, он должен быть заменен производителем, его сервисным агентом или другим квалифицированным специалистом во избежание опасности. Все ремонтные работы, включая замену шнура питания, должны производиться только в сервисном центре или уполномоченным техником Aegie во избежание опасности.
26. В случае использования удлинителей последние должны соответствовать мощности прибора во избежание опасности для оператора и безопасности рабочей среды. Неподходящие удлинителя могут привести к неисправности.
27. Для обеспечения безопасности прибора используйте только рекомендуемые производителем запасные части и аксессуары.
28. Прибор предназначен ТОЛЬКО ДЛЯ БЫТОВОГО ИСПОЛЬЗОВАНИЯ и не должен использоваться в производственных или коммерческих целях.
29. Данное устройство соответствует требованиям директив 2014/35/EU и ЭМС 2014/30/EU и Регламенту (ЕС) № 1 935/2004 от 27/10/2004 на материалы, контактирующие с пищевыми продуктами.
30. Вносимые изменения в прибор, если они чётко не указаны производителем, могут привести к потере безопасности и гарантии его эксплуатации со стороны потребителя.
31. В случае если Вы решили выбросить этот прибор, рекомендуется перерезать электрический провод для невозможности его дальнейшего использо-

- вания. Рекомендуется также обезвредить те части прибора, которые могут представлять опасность, в случае их использования детьми для своих игр.
32. Составные части упаковки не должны оставляться в местах, доступных для детей, так как они могут представлять источник опасности.
33. Мы не несем ответственности за неправильное использование или использование, отличное от указанного в данном руководстве.
34. Во избежание несчастных случаев и повреждений используйте этот прибор только по назначению.
35. Всегда держите инструкцию под рукой. При передаче прибора другим людям всегда прикладывайте к нему инструкцию.
36. Прибор предназначен для бытового использования и аналогичных применений, таких как:
- кухонная зона для персонала магазинов, офисов и других рабочих помещений;
  - агро-туристические комплексы;
  - для использования гостями гостиниц, мотелей и других видов гостиничных структур;
  - в структурах типа «постель и завтрак».
37. Будьте особенно осторожны при обращении с острыми режущими ножами, опорожнении чашки и чистке.
38. Будьте осторожны при заливке горячей жидкости в робот или блендер, так как она может вытечь из прибора из-за внезапной струи пара.
39. Информацию о чистке прибора см. в разделе «ЧИСТКА».
40.  Для правильного использования изделия в соответствии с Европейской директивой 2012/19/ЕС, пожалуйста, прочитайте прилагаемую инструкцию по применению.

## **СОХРАНИТЬ ИНСТРУКЦИЮ**

## ОПИСАНИЕ ПРИБОРА (РИС. 1)

- A Градуированная заглушка
- B Крышка
- C Ручка
- D Мерная стеклянная чаша
- E Нож
- F Корпус двигателя
- G Регулятор (Pulse - 0 - 1 - 2 - 3 - 4)

## ИНСТРУКЦИЯ ПО ЭКСПЛУАТАЦИИ БЛЕНДЕРА

- Убедитесь, что прибор отсоединен от электрической розетки и что регулятор (G) находится в положении «0».
- Нарежьте фрукты и овощи на мелкие кусочки и поместите их в стакан (D), добавьте количество воды или молока, не превышающее отметку максимального уровня на стакане.

### **ВНИМАНИЕ:**

**Если смесь особенно жидкая, не превышайте уровень 1,25 литра, указанный на стакане.**

- Закройте чашку крышкой (B), слегка надавив на нее, пока она полностью не установится (Рис. 2).
- Закройте верхнее отверстие на крышки (B) пробкой (A), повернув ее по часовой стрелке (Рис. 3).
- Правильно установите чашку (D) на корпус двигателя (F) (Рис. 4).
- Вставьте вилку питания в электрическую розетку.
- Включите прибор, повернув ручку управления (F) по часовой стрелке на нужной скорости), чтобы запустить ножи.

При повороте регулятора (G) против часовой стрелки включается функция PULSE.

Если устройство не включается, убедитесь, что стакан установлен правильно. Прибор оснащен устройством, которое предотвращает включение прибора, если чаша отсутствует.

- Для того, чтобы остановить прибор, поверните регулятор (G) в положение «0».
- Во время работы прибора можно добавлять продукты в стакан, подняв пробку (A), предварительно выключив прибор.
- Возможно, придется выключать прибор несколько раз, чтобы удалить остатки пищи со стенок стакана. Если это произойдет, выключите прибор и отсоедините сетевой шнур.
- Снимите крышку (B) и с помощью специального шпателя удалите остатки пищи с внутренних стенок чашки.

### **ВНИМАНИЕ:**

**Максимальная емкость блендера составляет 1,25 л для жидкостей. Рекомендуется не превышать этот предел. В случае твердой пищи максимальная емкость составляет 1,5 л.**

*Сначала поместить продукты для измельчения в ёмкость и установить её на корпус мотора, и только после этого подсоединить вилку провода к электрической розетке.*

*Никогда не снимать крышку (B) при работающем приборе.*

*Перед смешиванием теплых жидкостей всегда снимайте крышку блендера (A), следя за тем, чтобы жидкость не выплескивалась из стакана. Никогда не наливайте в блендер горячие жидкости.*

*Не оставляйте прибор включенным более 1 минуты. Идеальное использование - короткими включениями на несколько секунд.*

*С помощью специального шпателя удалите остатки пищи со стенок стакана, не прикасаясь к ножам.*

## **РАЗБОРКА БЛЕНДЕРА**

- Вынуть вилку из розетки, подождать, пока останутся ножи, и снять стакан (D) с корпуса мотора.
- Потяните вверх чашу (D), снимите крышку (B).
- Вылить смесь в стакан.

## **ЧИСТКА**

Не разбирайте прибор и не пытайтесь каким-либо образом вмешиваться в него. Чтобы гарантировать оптимальное качество пищевых продуктов и более длительный срок службы, содержать прибор в полной чистоте.

- Ёмкость (D), крышку (B) и пробку (A) можно мыть на верхней полке посудомоечной машины.
- Для чистки корпуса мотора использовать слегка влажную ткань.  
Не использовать абразивных средств.

## **ВНИМАНИЕ:**

*Никогда не погружать корпус мотора, электрическую вилку и провод в воду или другие жидкости. Для их очистки использовать только влажную ткань.*

*Даже если прибор выключен, необходимо отсоединить вилку провода от электрической розетки, прежде чем собирать или разбирать его детали и приступать к чистке.*

*Будьте особенно осторожны при чистке ножа во избежание порезов.*

Условия хранения: температура: от +5С до +45С; влажность <80%

Срок хранения: Не ограничен

Срок службы: 2 года

Условия утилизации: Утилизировать в соответствии с экологическими требованиями

Условия транспортировки: Во время транспортировки, не бросать и не подвергать излишней вибрации.

Условия реализации: Правила реализации товара не установлены изготовителем, но должны соответствовать региональным, национальным и международным нормам и стандартам.

Дата производства указана на паспортной табличке

Дата изготовления указана на корпусе изделия в зашифрованном виде SN wk/yrabcdefg,

где wk – неделя производства

yr – год производства

abcdefg – серийный номер изделия

Соответствует требованиям:

ТР ТС 004/2011 «О Безопасности низковольтного оборудования»

ТР ТС 020/2011 «Электромагнитная совместимость»

ТР ТС 037/2016 «Об ограничении применения опасных веществ в изделиях электротехники и радиоэлектроники»

Только для рынков стран ЕС и России

220-240В~ - 50-60Гц - 1000Вт - Класс II – IPX0

Сделано в Китае

Импортер и ответственный за рекламации потребителей:

ООО «Делонги», Россия, 127055, г. Москва, Сущёвская ул., д.27, стр. 3.

Тел. +7(495) 781-26-76, [www.delonghi.com/ru-ru](http://www.delonghi.com/ru-ru)

Горячая линия поддержки: 8 800 2005262

Производитель: De'Longhi Appliances Srl / ДеЛонги Эпплайансез С.р.л.

Адрес: г. Тревизо, ул. Л. Сайтс 47-31100, Тел.: +3904224131, Италия.

# ВАЖЛИВА ІНФОРМАЦІЯ



## УВАЖНО ОЗНАЙОМИТИСЯ З ЦИМИ ІНСТРУКЦІЯМИ ПЕРЕД ПОЧАТКОМ ЕКСПЛУАТАЦІЇ.

Під час експлуатації електричних пристроїв слід дотримуватися належних правил безпеки, а саме:

1. Переконайтеся в тому, що напруга пристрою відповідає напрузі Вашої мережі електричного живлення.
2. Забороняється залишати пристрій увімкнутим у мережу електричного живлення без нагляду; після кожного використання слід вимкнути пристрій та від'єднати його від мережі живлення.
3. Забороняється залишати пристрої на джерелах тепла або біля них.
4. Під час використання встановити пристрій на горизонтальну, стійку та добре освітлену поверхню.
5. Не залишати пристрій під дією атмосферних явищ (дощ, сонце і т.д.).
6. Слідкувати за тим, щоб провід електричного живлення не торкався гарячих поверхонь.
7. Забороняється допускати дітей до користування пристроєм. Тримати пристрій та провід до нього у місцях, недосяжних для дітей.
8. Приладом можуть користуватися люди з обмеженими фізичними, сенсорними чи розумовими можливостями, а також люди без досвіду та належних знань лише у тому випадку, якщо вони перебувають під наглядом або їм дано вказівки щодо безпечного користування приладом і вони розуміють ризики, пов'язані з його використанням.
9. Слідкувати за тим, щоб діти не бавилися з пристроєм.
10. Забороняється занурювати у воду та інші рідини корпус пристрою, вилку або провід електричного живлення, а також користуватися вологою тканиною для догляду за пристроєм.
11. Завжди відключайте прилад від джерела живлення, якщо він залишається без нагляду, а також перед тим, як монтувати, демонтувати чи мити його.
12. Перед заміною деталей або наближенням до рухомих частин під час використання, вимкніть прилад та від'єднайте його від джерела живлення.
13. Перед тим, як торкатися перемикачів та кнопок на пристрої з метою регулювання, а також вилки чи проводу живлення, слід переконаватися в тому, що Ваші руки сухі.
14. Забороняється торкатися частин, що рухаються.
15. Забороняється вставляти руки в посудину, якщо пристрій під'єднано до

мережі електричного струму (Мал. 5).

16. Леза дуже гострі, під час миття та догляду за ними поводитися дуже обережно.
17. Забороняється вмикати пристрій порожнім.
18. Забороняється користуватися пристроєм, якщо ніж пошкоджений.
19. Підготувати посудину блендера з продуктами для змішування, встановити її на корпус двигуна перед тим, як вставляти вилку в розетку електричного струму.
20. Пристрій розроблено та виготовлено таким чином, що він працює лише тоді, коли посудина та кришка блендера встановлені правильно. Якщо пристрій не працює, звернутися до уповноваженого сервісного центру.
21. Забороняється переносити блендер за ручку посудини.
22. Перед тим, як знімати кришку, вимкнути пристрій, вийняти вилку з розетки електричного струму і зачекати, доки лезо повністю не зупиниться.
23. Щоб запобігти травмам та пошкодженням пристрою, тримати руки та кухонні знаряддя подалі від лез та частин, що рухаються.
24. Щоб вийняти штепсельну вилку з розетки, слід взятися рукою безпосередньо за корпус самої вилки. Забороняється виймати штепсельну вилку, потягнувши за провід живлення.
25. Якщо провід живлення пошкоджений, його заміну повинен здійснити виробник чи представник технічної служби, або особа з відповідною кваліфікацією, щоб запобігти будь-якому ризику; будь-який ремонт, включно заміну проводу живлення, повинен виконувати кваліфікований персонал центру технічного обслуговування Ariete або уповноваженого ним центру, щоб запобігти будь-якими ризикам.
26. У випадку використання електричних подовжувачів, щоб гарантувати безпеку користувачів та середовища використання, ці подовжувачі повинні відповідати потужності пристрою. Невідповідні подовжувачі можуть спричинити неполадки в роботі пристрою.
27. Щоб забезпечити безпеку пристрою слід завжди використовувати лише оригінальні запасні частини та аксесуари, схвалені виробником пристрою.
28. Цей пристрій розроблений та виготовлений **ЛИШЕ ДЛЯ ДОМАШНЬОГО ВИКОРИСТАННЯ**, забороняється використовувати його за комерційним або промисловим призначенням.
29. Цей пристрій відповідає вимогам директив 2014/35/EU та EMC 2014/30/EU, а також розпорядженню ЄС № 1935/2004 від 27/10/2004 стосовно матеріалів, що безпосередньо пов'язані з їжею.

30. Будь-які зміни в конструкції цього пристрою, не схвалені відповідним чином виробником, можуть поставити під загрозу безпеку пристрою та призвести до анулювання гарантії.
31. У випадку завершення терміну використання пристрою слід відрізати провід живлення, щоб ним не можна було більше скористуватися. Крім того, рекомендується знешкодити ті частини пристрою, що можуть бути небезпечними, особливо для дітей, які можуть використати їх як іграшку.
32. Складові упаковки не слід залишати у досяжних дітям місцях, оскільки вони можуть бути потенційним джерелом небезпеки.
33. Виробник не несе жодної відповідальності за неналежне використання приладу або використання для будь-яких інших цілей, крім зазначених у цьому посібнику.
34. Щоб запобігти нещасним випадкам та пошкодженням, використовуйте цей прилад лише за прямим призначенням.
35. Зберігайте цей посібник під рукою для подальшого використання. Якщо ви передаєте цей прилад іншим людям, обов'язково додайте і цю інструкцію.
36. Цей прилад призначений для домашнього (і подібного) використання, наприклад:
- кухонні зони для персоналу магазинів, офісів та інших робочих приміщень;
  - заклади сільського зеленого туризму;
  - використання клієнтами готелів, мотелів та інших подібних закладів;
  - готелі типу «ліжко та сніданок».
37. Будьте дуже обережні під час роботи з гострими лезами для нарізки, спорожненні чаші та митті.
38. Будьте обережні, заливаючи гарячу рідину в комбайн або блендер, оскільки це може спричинити витікання рідини з приладу під дією раптового струменя пари.
39. Відомості щодо миття приладу див. у розділі «МИТТЯ».
-  40.  Правила переробки пристрою у відповідності до вимог європейської Директиви 2012/19/CE зазначені у відповідному інформаційному листі, що надається до цього виробу.

## **ЗБЕРІГАТИ ЦІ ІНСТРУКЦІЇ З ЕКСПЛУАТАЦІЇ**



## ОПИСАННЯ ПРИСТРОЮ (Мал. 1)

- A Ковпачок з відмітками рівня
- B Кришка
- C Ручка
- D Посудина з відмітками рівня
- E Леза
- F Корпус двигуна
- G Ручка регулювання роботи (Pulse - 0 - 1 - 2 - 3 - 4)

## ІНСТРУКЦІЇ З КОРИСТУВАННЯ

- Переконайтеся в тому, що пристрій від'єднано від мережі електричного струму, а також що ручка для регулювання робочого режиму (G) виставлена у положення "0".
- Нарізати фрукти та овочі, покласти їх у посудину (D), кухлем додати воду або молоко в такій кількості, щоб не перевищувався максимальний рівень, позначений на самій посудині.

### УВАГА:

**Якщо суміш дуже рідка, не перевищувати рівень 1,25 літра, як позначено на посудині.**

- Накрити кришкою (B) посудину, натиснувши легенько, щоб закрити належним чином (Мал. 2).
- Закрити верхній отвір у кришці (B) за допомогою відповідного ковпачка (A), який слід повернути за годинниковою стрілкою (Мал. 3).
- Установити посудину (D) на корпус із двигуном (F) належним чином (Мал. 4).
- Вставити вилку проводу живлення в розетку електричного струму.
- Увімкнути пристрій, повернувши ручку регулювання режиму роботи (G) за годинниковою стрілкою до бажаної швидкості, щоб задіяти пристрій.

Якщо повернути ручку регулювання режиму роботи (G) проти руху годинникової стрілки, вмикається функція PULSE.

Якщо пристрій не вмикається, перевірити, щоб посудина була встановлена правильно.

Пристрій укомплектовано засобом, що блокує роботу, якщо посудини немає.

- Щоб припинити роботу, повернути ручку регулювання (G) в положення «0».
- Під час роботи можна додавати продукти до посудини, для цього слід спочатку вимкнути пристрій, а потім зняти ковпачок (A).
- Може виникнути необхідність у неодноразовому вимиканні пристрою, щоб видалити залишки продуктів зі стінок посудини. Якщо виникає така необхідність, слід спершу вимкнути пристрій та від'єднати провід живлення від мережі електричного струму.
- Зняти кришку (B) і за допомогою відповідної лопатки видалити залишки продуктів із посудини.

### УВАГА:

**Максимальна місткість міксера - 1,25 л для рідин, рекомендується не перевищувати зазначений об'єм. У випадку твердих продуктів максимальна місткість складає 1,5 л.**

**Підготувати посудину блендера з продуктами для змішування, встановити її на корпус двигуна перед тим, як вставляти вилку в розетку електричного струму.**

**Забороняється знімати кришку (B) під час роботи пристрою.**

*Перед перемішуванням теплих рідин слід завжди знімати кришку блендера (А), слідкувати за тим, щоб рідина не розбризкувалася із посудини. Забороняється заливати у блендер гарячу рідину.*

*Забороняється залишати пристрій увімкнутим більше, ніж на 1 хвилину. Оптимальним вважається використання у імпульсному режимі протягом кількох секунд.*

*Користуючись відповідною лопаткою для очищення стінок посудини тримати її подалі від ножів, щоб не пошкодити їх.*

### **ЯК РОЗІБРАТИ БЕЛНДЕР**

- Від'єднати вилку від мережі електричного струму, зачекати, щоб леза повністю зупинилися, потім зняти посудину (D) з основи.
- Посудину (D) вийняти її у напрямку догори, зняти кришку (B).
- Перелити приготовлену суміш до келиха.

### **ОЧИЩЕННЯ ТА ДОГЛЯД**

Категорично забороняється розбирати пристрій або намагатися якимось чином змонтувати його. Тримати пристрій у чистоті та порядку; це забезпечить оптимальну якість приготовлених за його допомогою страв та сприятиме довгому термінові його служби.

- Посудину (D), кришку (B), ковпачок (A) можна мити і у посудомийній машині, у верхньому відділенні.
- Протирати корпус двигуна зволоженою кухонною серветкою. Забороняється використовувати потенційно абразивні речовини.

#### **УВАГА:**

*Забороняється занурювати у воду та інші рідини корпус пристрою, вилку або провід електричного живлення, а також користуватися вологою тканиною для догляду за пристроєм.*

*Перед тим, як встановити або зняти якісь складові частини з пристрою з метою догляду за ним, слід спочатку вийняти вилку з розетки електричного живлення, навіть якщо пристрій не працює.*

*Під час догляду за лезом слід бути особливо обережними, бо лезо дуже гостре.*

## WAŻNE UWAGI

### PRZED PRYZYSTĄPIENIEM DO OBSŁUGI URZĄDZENIA, ZAPOZNAĆ SIĘ Z TREŚCIĄ INSTRUKCJI.

Podczas użytkowania urządzeń elektrycznych należy zastosować odpowiednie środki zapobiegawcze, takie jak:

1. Sprawdzić, czy wartość napięcia elektrycznego urządzenia jest zgodna z napięciem sieci użytkownika.
2. Nie pozostawiać bez nadzoru urządzenia podłączonego do sieci elektrycznej. Wyjąć wtyczkę z gniazda zasilającego po każdym użyciu urządzenia.
3. Nie pozostawiać urządzenia nad źródłami ciepła lub w ich pobliżu.
4. Podczas użytkowania urządzenia umieścić je na poziomym, stabilnym i dobrze oświetlonym blacie.
5. Nie wystawiać urządzenia na działanie czynników atmosferycznych (deszcz, słońce, itp.).
6. Zapobiegać stykaniu się przewodów elektrycznych z gorącymi powierzchniami.
7. Urządzenie nie może być używane przez dzieci. Przechowywać urządzenie i jego przewód z dala od zasięgu dzieci.
8. Urządzenie może być używane przez osoby o obniżonej sprawności fizycznej umysłowej i ruchowej, jak również osoby bez doświadczenia lub niezbędnej wiedzy o ile korzystanie z produktu odbywać będzie się pod nadzorem lub po przeszkoleniu tych osób w zakresie bezpiecznego użytkowania urządzenia oraz poinformowaniu ich o odnośnym ryzyku.
9. Zabrania się wykorzystywania urządzenia do zabawy przez dzieci.
10. Nie zanurzać korpusu produktu, wtyczki i przewodu elektrycznego w wodzie lub w innych cieczach. Do ich czyszczenia używać wilgotnej szmatki.
11. Zawsze odłączać urządzenie od zasilania, jeśli jest pozostawione bez nadzoru oraz przed montażem, demontażem lub czyszczeniem.
12. Przed wymianą akcesoriów lub zbliżeniem się do ruchomych części w trakcie użytkowania należy wyłączyć urządzenie i odłączyć je od źródła zasilania.
13. Przed posłużeniem się lub regulacją przełączników znajdujących się na urządzeniu albo przed dotknięciem wtyczki i przewodów upewnić się, że dłonie są suche.
14. Nie dotykać nigdy części ruchomych.
15. Nie wkładać nigdy rąk do pojemnika wówczas, gdy urządzenie połączone jest do sieci elektrycznej (Rys. 5).
16. Noże są dobrze naostrzone, należy z największą ostrożnością wykonywać ich

czyszczenie.

17. Nie powodować funkcjonowania urządzenia na sucho.
18. Nie używać urządzenia, gdy ostrze jest uszkodzone.
19. Przygotować pojemnik miksera ze składnikami do miksowania i zamontować go do korpusu silnika przed połączeniem wtyczki z gniazdkiem zasilania.
20. Produkt został zaprojektowany w taki sposób, aby mógł funkcjonować tylko wtedy, kiedy pojemnik i pokrywa miksera zostaną zamontowane prawidłowo. Gdyby to nie miało miejsca, należy dostarczyć produkt do autoryzowanego centrum obsługi.
21. Nie przenosić miksera przy pomocy zamontowanego pojemnika.
22. Przed zdjęciem pokrywki, wyłączyć urządzenie, odłączyć wtyczkę zasilania od gniazdka zasilania i poczekać aż nóż całkowicie się zatrzyma.
23. Aby uniknąć nieszczęśliwych wypadków i uszkodzeń urządzenia należy trzymać zawsze ręce i narzędzia kuchenne daleko od noży i od części wirujących.
24. Aby odłączyć wtyczkę, należy chwycić ją i wysunąć ze ściennego gniazda elektrycznego. Nie odłączać wtyczki ciągnąc za kabel.
25. Jeżeli przewód zasilania jest uszkodzony, musi być wymieniony przez producenta lub jego serwis obsługi technicznej albo przez osobę z podobnymi kwalifikacjami, kwalifikacjami taki sposób, aby zapobiec każdemu rodzajowi ryzyka; wszelkie naprawy, włącznie z wymianą przewodu, muszą być wykonywane wyłącznie przez Autoryzowane Centrum Obsługi Ariete lub przez personel techniczny firmy Ariete, w celu zapobiegania wszelkiego rodzaju ryzyka.
26. W przypadku wykorzystania przedłużaczy elektrycznych, powinny być one dostosowane do mocy urządzenia, co zapobiegnie zagrożeniom dla operatora i zapewni bezpieczeństwo środowiska działania. Niewłaściwie dobrane przedłużacze mogą powodować nieprawidłowości działania.
27. W celu zachowania bezpieczeństwa urządzenia używać wyłącznie oryginalnych części zamiennych i akcesoriów, zatwierdzonych przez producenta.
28. Urządzenie przeznaczone jest **WYŁĄCZNIE DO UŻYTKU DOMOWEGO** i nie może być wykorzystywane do celów handlowych lub przemysłowych.
29. Niniejsz urządzenie spełnia wymogi dyrektywy 2014/35/EU oraz EMC 2014/30/EU oraz Rozporządzenia (WE) nr 1935/2004 z dn. 27/10/2004 dla materiałów stykających się z żywnością.
30. Ewentualne, nie zatwierdzone wyraźnie przez producenta modyfikacje, mogą spowodować utratę bezpieczeństwa użytkownika urządzenia oraz gwarancji.
31. W przypadku utylizacji produktu w charakterze odpadu, należy uniemożliwić jego

użycie poprzez odcięcie przewodu zasilania. Zaleca się ponadto unieszkodliwienie tych komponentów urządzenia, które mogą stwarzać zagrożenie, zwłaszcza dla dzieci, które wykorzystują urządzenie do zabawy.

32. Nie pozostawiać elementów opakowania w miejscu dostępnym dla dzieci, ponieważ stanowią źródło zagrożenia.
33. Producent nie ponosi odpowiedzialności z tytułu nieprawidłowego używania lub do zastosowań innych, niż określone w niniejszej instrukcji.
34. Aby zapobiec wypadkom i uszkodzeniom, należy używać niniejszego urządzenia wyłącznie zgodnie z jego przeznaczeniem.
35. Przechowywać w zasięgu ręki niniejszą instrukcję, aby korzystać z niej w przyszłości. W przypadku przekazania urządzenia innej osobie, należy zawsze dołączyć do niego niniejszą instrukcję.
36. To urządzenie jest przeznaczone do użytku domowego i podobnych zastosowań, takich jak:
  - aneksy kuchenne dla personelu pracującego w sklepach, biurach lub innych miejscach pracy;
  - agroturystyka;
  - do użytku klientów hoteli, moteli i innych rodzajów lokali;
  - pomieszczenia typu „bed and breakfast”.
37. Zachować szczególną ostrożność podczas obsługi ostrych noży tnących, opróżniania kubka i czyszczenia.
38. Należy zachować ostrożność podczas wlewania gorącego płynu do robota kuchennego lub blendera, ponieważ może on wylać się z urządzenia z powodu nagłego wybuchu pary.
39. Informacje na temat czyszczenia urządzenia znajdują się w rozdziale „CZYSZCZENIE”.
40.  W celu prawidłowej utylizacji na podstawie Dyrektywy europejskiej 2012/19/CE prosimy o zapoznanie się z informacją załączoną z produktem.

**INSTRUKCJĘ NALEŻY ZACHOWAĆ**

**OPIS URZĄDZENIA (rys. 1)**

- A Korek miarkowany
- B Pokrywa
- C Uchwyt
- D Szklany pojemnik miarkowany
- E Ostrze
- F Korpus silnika
- G Pokrętko włączające (Pulse - 0 - 1 - 2 - 3 - 4)

**INSTRUKCJA UŻYTKOWANIA**

- Upewnić się czy urządzenie jest odłączone od gniazdka zasilania i czy pokrętko włączające (G) znajduje się w pozycji "0".
- Pociąć owoce i warzywa na małe kawałki i wprowadzić do pojemnika (D) dodając wody lub mleka, nie przekraczając maksymalnego poziomu wskazanego na pojemniku.

**UWAGA:**

**Jeśli mieszanka jest szczególnie płynna, nie należy przekraczać poziomu 1,25 litra podanego na pojemniku.**

- Umieścić pokrywę (B) na pojemnik, lekko naciskając, aż do całkowitego wsunięcia (Rys. 2).
- Zamknąć otwór górny pokrywy (B) wkładając odpowiedni korek (A) obracając go w kierunku zgodnym z ruchem wskazówek zegara (Rys. 3).
- Umieścić pojemnik (D) prawidłowo na korpusie silnika (F) (Rys. 4).
- Włączyć wtyczkę przewodu zasilającego do gniazdka zasilania.
- Uruchomić urządzenie przekręcając pokrętko włączające (G) w kierunku zgodnym z ruchem wskazówek zegara, aż do wymaganej prędkości w celu uruchomienia noży.

Przekręcając pokrętko włączające (G) w kierunku przeciwnym do ruchu wskazówek zegara, włączy się funkcja PULSE.

W przypadku, gdyby urządzenie nie działało, należy sprawdzić, czy pojemnik został umieszczony prawidłowo. Urządzenie jest wyposażone w przyrząd, który uniemożliwia funkcjonowanie wówczas, gdy pojemnik nie jest założony.

- Aby przerwać funkcjonowanie należy przekręcić pokrętko włączające (G) do pozycji «0». Podczas użytkowania, można dodać składniki spożywcze do pojemnika podnosząc korek (A), po wyłączeniu urządzenia.
- Konieczne może być kilkakrotne wyłączenie urządzenia w celu usunięcia resztek jedzenia ze ścianek pojemnika. Jeżeli to miałyby nastąpić, należy wyłączyć urządzenie i odłączyć przewód zasilający.
- Usunąć pokrywę (B) i przy pomocy odpowiedniej łopatki usunąć ewentualne pozostałości z wnętrza pojemnika.

**UWAGA:**

**Maksymalna pojemność miksera wynosi 1,25 l. dla cieczy i zaleca się nie przekraczać tej granicy. W przypadku twardych produktów, maksymalna pojemność wynosi 1,5 l.**

**Przygotować pojemnik ze składnikami do miksowania i zamontować go do korpusu silnika przed połączeniem wtyczki z gniazdkiem zasilania.**

*Nie zdejmować nigdy pokrywki (B) podczas użytkowania.*

*Przed zmiksowaniem letnich płynów zawsze zdejmować pokrywę miksera (A), uważając, aby płyn nie rozprysnął się z pojemnika. Nigdy nie wlewać do miksera płynów gorących.*

*Nie pozostawiać włączonego urządzenia przez okres dłuższy niż 1 minutę. Najlepszy sposobem jest użytkowanie krótkimi kilkusekundowymi impulsami.*

*Używając specjalnej łopatki do usuwania wszelkich pozostałości ze ścianek pojemnika, trzymać ją z dala od ostrzy, aby nie uszkodzić ich.*

## **DEMONTAŻ MIKSERA**

- Wysunąć wtyczkę z gniazda zasilania i poczekać aż nóż całkowicie się zatrzyma przed usunięciem pojemnika (D) z podstawy.
- Wyjąć pojemnik do góry (D), zdjęć pokrywę (B).
- Wlać koktajl do szklanki.

## **CZYSZCZENIE I KONSERWACJA**

Nie demontować urządzenia lub wykonywać prób ingerencji w jego wnętrzu. Przechowywać urządzenie czyste i uporządkowane, zagwarantuje to optymalną jakość przygotowanych potraw i dłuższy czas użytkowania samej maszyny.

- Pojemniki (D), pokrywka (B), korek (A) mogą być czyszczone również w zmywarce elektrycznej, w górnym pomieszczeniu.
- Do czyszczenia podstawy silnika należy używać lekko wilgotnej szmatki. Nie używać wyrobów potencjalnie ściernych.

### **UWAGA:**

*Nie zanurzać korpusu produktu, wtyczki i przewodu elektrycznego w wodzie lub w innych cieczach. Do ich czyszczenia używać wilgotnej szmatki.*

*Nawet gdy urządzenie nie było używane, przed montażem lub demontażem poszczególnych elementów lub przed ich czyszczeniem wyciągnąć wtyczkę gniazdka zasilania.*

*Zwrócić szczególną uwagę na czystość ostrza, ponieważ jest bardzo ostre.*

## تنبيهات مهمة

### اقرأ هذه التعليمات قبل الاستخدام

- يجب التقيد ببعض الإحتياطات اثناء إستعمال المواد الكهربائية و منها ما يلي:
١. تأكدوا من ان خصائص الجهاز توافق مواصفات شبكة الكهرباء بمنزلكم من ناحية قوة الجهد.
  ٢. تفادوا ترك الجهاز من دون مراقبة و هو لا يزال متصل بالتيار الكهربائي بل يجب عليكم فصله عن التيار بعد كل إستعمال.
  ٣. لا تضعوا الجهاز فوق او بالقرب من مصادر الحرارة.
  ٤. قوموا بوضع الجهاز فوق سطحية ثابتة و منبسطة اثناء الإستعمال.
  ٥. لا تتركوا الجهاز عرضة للعوامل الطبيعية (المطر و الشمس الخ،).
  ٦. تجنبوا تلامس السلك الكهربائي بسطحيات ساخنة.
  ٧. يجب على الأطفال عدم استخدام هذا الجهاز. حافظ على الجهاز والسلك الكهربائي الخاص به بعيداً عن متناول الأطفال.
  ٨. من الممكن استخدام الجهاز من قبل الأشخاص ذوي الاحتياجات البدنية أو الحسية أو العقلية، أو ذوي الخبرة والمعرفة المحدودة شريطة أن يتم الإشراف عليهم أو تلقيهم التعليمات المتعلقة باستخدام الجهاز بطريقة آمنة وفهم المخاطر الناجمة عن ذلك.
  ٩. لا يجب على الأطفال اللهو بالجهاز.
  ١٠. لا تغمر أبدا جسم المنتج و القابس وسلك الكهرباء في الماء أو في أي سوائل أخرى. استخدم فقط قطعة من القماش المبلل لتنظيفهم.
  ١١. أفصل دائماً الجهاز عن التيار الكهربائي في حالة يأتي تركه دون مراقبة وقبل تجميعه أو تفكيكه أو تنظيفه.
  ١٢. ينبغي إيقاف تشغيل الجهاز وفصله عن مصدر الطاقة قبل استبدال الملحقات أو قبل الاقتراب من الأجزاء المتحركة أثناء التشغيل.
  ١٣. تأكد من تجفيف يديك جيداً قبل الاستخدام أو ضبط المفاتيح الموجودة بالجهاز، وقبل لمس القابس والتوصيل الكهربائي.
  ١٤. لا تلمس أبدا الأجزاء المتحركة .
  ١٥. لا تدخل يديك أبدا في الوعاء أثناء توصيل الجهاز بالشبكة الكهربائية (شكل ٥).
  ١٦. الشفرات حادة جدا لذا يجب توخي الحذر أثناء تنظيفهم.
  ١٧. لا تقم بتشغيل الجهاز على الفارغ.
  ١٨. لا تستخدم الجهاز إذا كانت الشفرة تالفة.
  ١٩. قم بتحضير فنجان الخلاط مع الأطعمة المطلوب خفقها و قم بتركيبه فوق جسم المحرك قبل توصيل القابس في مأخذ التيار.
  ٢٠. صُمم هذا المنتج بحيث يعمل فقط إذا كان وعاء الخلاط والغطاء مثبتين بصورة صحيحة. إذا لم يتحقق ذلك، توجه بالمنتج إلى أي مركز صيانة معتمد.
  ٢١. لا تنقل الخلاط بواسطة مقبض وعاء الخفق.



٢٢. تم تصنيع الجهاز للاستخدام المنزلي فقط و لا يجب استخدامه في أغراض تجارية أو صناعية.
٢٣. لتجنب الحوادث و الأضرار بالجهاز حافظ دائماً على أيديك و أدوات المطبخ بعيداً عن الأجزاء المتحركة.
٢٤. لنزع الفيشة من عن المقبس قوموا بمسكها بحزم من القرب و لا يجب عليكم ابداً سحبها من عن بعد.
٢٥. إذا تضرر سلك التغذية الكهربائية فيجب استبداله لدى الشركة المُصنعة أو لدى مركز الخدمة الفنية أو من قِبل شخص مؤهل مماثل من أجل تجنب المخاطر. يجب أن تتم جميع التوصيلات متضمنة استبدال سلك التغذية الكهربائية لدى مركز خدمة أريتي "Ariete" أو لدى الفنيين المفوضين من أريتي "Ariete" وذلك لتجنب أي مخاطر.
٢٦. في حالة استخدام مطوالت كهربائية، يجب أن تكون ملائمة لقدرة الجهاز، حتى تتجنب أي أخطار قد تحدث للعامل وحتى تضمن سلامة المكان الذي يعمل به الجهاز. إن المطوالت الكهربائية غير الملائمة قد تتسبب في أعطال أثناء تشغيل الجهاز.
٢٧. حتى لا تعرض سلامة الجهاز للخطر، استخدم قطع الغيار والملحقات الأصلية فقط، المعتمدة من جهة تصنيع الجهاز.
٢٨. تم تصنيع الجهاز لإستعمال منزلي فقط و لذا يجب عدم إستعماله في إطار صناعي أو تجاري.
٢٩. هذا الجهاز يطابق التوجيهات الأوروبية ٢٠١٤/٣٥/٤٤ EMC و ٢٠١٤/٣٠/٤٤ EU، وكذلك يطابق القاعدة (EC) رقم ٢٠٠٤/١٩٣٥ الصادرة بتاريخ ٢٧/١٠/٢٠٠٤ الخاصة بالمواد المتلامسة مع الأطعمة
٣٠. أي تعديلات غير مرخصة من الشركة المصنعة يخضع لها الجهاز لها ان تشكل خطر على المستخدم و تبطل فاعلية الضمان.
٣١. في حالة اردتم التخلص من الجهاز، ننصح اولاً بجعله غير قادر على العمل من خلال نزع السلك الكهربائي، ثانياً ننصح بفك الاجزاء التي لها ان تشكل خطر على الاطفال و الذين من الممكن ان يستعملوا الجهاز او احدى مكوناته للعب و اللهو.
٣٢. من الممكن ان تشكل مواد التغليف خطر على الاطفال اذا تم تركها بمتناولهم.
٣٣. لا نتحمل أية مسؤولية عن الاستخدام الخاطئ أو الاستخدامات المختلفة عن تلك المنصوص عليها في هذا الكتيب.
٣٤. لمنع الحوادث والتلف، ينبغي استخدام هذا الجهاز للغرض الذي صُمم من أجله فقط.
٣٥. يُحفظ هذا الكتيب في متناول اليد للاستشارات المستقبلية. في حالة القيام بنقل حيازة هذا الجهاز إلى أشخاص آخرين، ينبغي إرفاق هذه التعليمات دائماً.
٣٦. هذا الجهاز مصمم من أجل الاستخدام المنزلي والتطبيقات المشابهة، مثل:
- منطقة المطبخ لموظفي المتاجر والمكاتب، وغيرها من بيئات العمل؛
  - أماكن السياحة الريفية؛
  - لاستخدام نزلاء الفنادق والاستراحات (الموتيلات) وغيرها من الأماكن السكنية؛
  - في الأماكن التي تعمل بنظام "bed and breakfast" الإقامة والفطور فقط.

٣٧. يجب توخي الحذر عند التعامل مع شفرات التقطيع الحادة وتفريغ الوعاء والتنظيف.
٣٨. يجب توخي الحذر عند صب السائل الساخن في مَحْضِر الطعام الآلي أو الخلاط لأنه قد يتسرب من الجهاز بسبب الانفجار المفاجئ للبخار.
٣٩. للحصول على معلومات حول تنظيف الجهاز، يُرجى الاطلاع على قسم "التنظيف".
40.  للتخلص من المنتج بشكل صحيح بموجب التوجيه الأوروبي ٢٠١٢ / ١٩ / CE، يُرجى قراءة النشرة الخاصة المرفقة بالمنتج.

## قوموا بالاحتفاظ بهذه التعليمات

### وصف الجهاز (الشكل ١)

- A سدادة مُدرجة
- B الغطاء
- C مقبض
- D وعاء زجاجي مُدرج
- E شفرات
- F جسم المحرك
- G مقبض التشغيل (Pulse - - - ١ - ٢ - ٣ - ٤)

### تعليمات لاستخدام الخلاط

- تأكد من عدم اتصال الجهاز بالمقبس الكهربائي وأن مقبض التشغيل (G) على وضع «٠».
  - قم بتقطيع الفاكهة والخضار إلى قطع صغيرة ثم ضعها داخل الوعاء (D) مع إضافة المياه أو الحليب بكمية لا تتخطى المستوى الأقصى المُشار إليه على الوعاء نفسه.
- تنبيه:**

- إذا كان الخليط سائلاً بشكل خاص، فلا تتجاوز مستوى ١,٢٥ لتر الموضح على الوعاء.
- ضع الغطاء (B) على الوعاء واضغط عليه للأسفل قليلاً إلى اكتمال الإدخال (الشكل ٢).
- اغلق الفتحة العليا للغطاء (B) من خلال إدخال السدادة (A) المخصصة لذلك ولفها في اتجاه عقارب الساعة (الشكل ٣).
- قم بوضع الوعاء (D) فوق جسم المحرك (F) بشكل صحيح (الشكل ٤).
- قم بإدخال قابس كابل الكهرباء في مأخذ التيار الكهربائي.
- قم بتشغيل الجهاز من خلال لف مقبض التشغيل (G) في اتجاه عقارب الساعة إلى أن تصل للسرعة المطلوبة لتشغيل الشفرات.
- عدد لف مقبض التشغيل (G) في اتجاه عكس عقارب الساعة سيتم تفعيل خاصية النبض "PULSE".
- في حالة عدم بدء تشغيل الجهاز، تحقق من أن الوعاء مُركب بشكل صحيح. إن الجهاز مزود بتجهيز يمنع تشغيله في حالة عدم وجود الوعاء.

- لإيقاف التشغيل كم يلف مقبض التشغيل (G) على وضع "0".
- أثناء الاستخدام، من الممكن إضافة مكونات داخل الوعاء من خلال رفع السدادة (A) بعد إيقاف تشغيل الجهاز.
- قد يكون من الضروري إيقاف تشغيل الجهاز عدة مرات بهدف إزالة بقايا الطعام من جدران الوعاء. في هذه الحالة، قم بإيقاف تشغيل الجهاز وأزل كابل الكهرباء.
- قم بإزالة الغطاء (B) وباستخدام ملوق مُخصص لذلك، وقم بإزالة أي بقايا من داخل الوعاء.

#### تنبيه:

السعة القصوى للخلاط هي ١,٢٥ لتر للسوائل وينصح بعدم تجاوز هذا الحد. في حالة الطعام الصلب، تكون السعة القصوى ١,٥ لتر.

قم بتحضير الوعاء مع الأطعمة المطلوبة فرمها و قم بتركيبه فوق جسم المحرك قبل توصيل القابيس في مأخذ التيار.

لا تنزع أبداً الغطاء (B) أثناء التشغيل.

قبل مزج السوائل الدافئة، قم دائماً بإزالة غطاء الخلاط (A) مع التأكد من أن السائل لا يتدفق خارج الوعاء. لا تضع أبداً سوائل ساخنة في الخلاط.

لا تشغل الجهاز لمدة تزيد عن ١ دقيقة متواصلة. الاستخدام المثالي هو التشغيل بنبضات قصيرة لبضع ثواني.

عند استخدام ملعقة خاصة لإزالة أي بقايا من جدران الوعاء، حاول إبعادها عن الشفرات حتى لا تتلفها.

#### فك الخلاط

- افصل القابيس عن التيار الكهربائي وانتظر حتى يتوقف السكين تماماً قبل إزالة الوعاء (D) من على قاعدة الجهاز.
- اسحب الكوب الوعاء (D) ، انزع الغطاء (B).
- اسكب المزيج في كوب.

## التنظيف

ممنوع فك الجهاز أو محاولة تعديله داخليًا بأية طريقة. الحفاظ على الجهاز نظيفًا وفي حالة جيدة يضمن لك الحصول على نتائج ممتازة ويطيل عمر الجهاز نفسه لأقصى درجة.

- يمكن غسل الوعاء (D) والغطاء (B) والسداة (A) في غسالة الأطباق بوضعهم في الرف العلوي.

- لتنظيف قاعدة المحرك استخدم قطعة قماش منداة قليلًا.

لا تستخدم منتجات كاشطة.

### تنبيه:

لا تغمر أبدًا جسم المنتج و القابس وسلك الكهرباء في الماء أو في أي سوائل أخرى. استخدم فقط قطعة من القماش المبلل لتنظيفهم.

حتى عندما لا يكون الجهاز في وضع التشغيل يجب فصله عن مصدر التيار الكهربائي قبل تركيب أو فك الأجزاء المفردة وقبل التنظيف.

توخي أقصى الحذر عند القيام بعملية تنظيف الشفرة حيث أنها حادة للغاية.



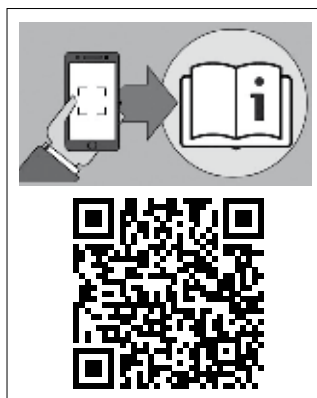

Numero Verde  
**800-809065**

***Ariete***

De' Longhi Appliances Srl  
Divisione Commerciale Ariete  
Via San Quirico, 300  
50013 Campi Bisenzio FI - Italy  
E-Mail: [info@ariete.net](mailto:info@ariete.net)  
Internet: [www.ariete.net](http://www.ariete.net)