

# ***Ariete***

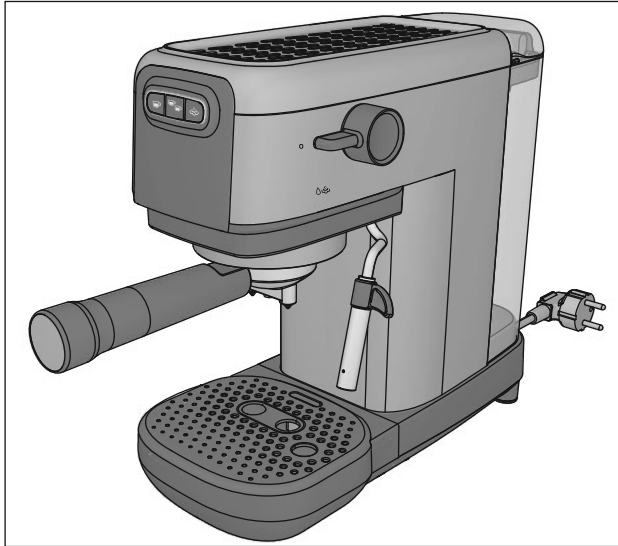

Macchina da caffè  
Coffee machine  
Machine à café  
Kaffeemaschine  
Máquina de café  
Máquina de café  
Koffiezetapparaat  
Καφετιέρα  
Кофемашина  
ماكينة قهوة  
Кавомашина  
Ekspres do kawy  
Kaffemaskine



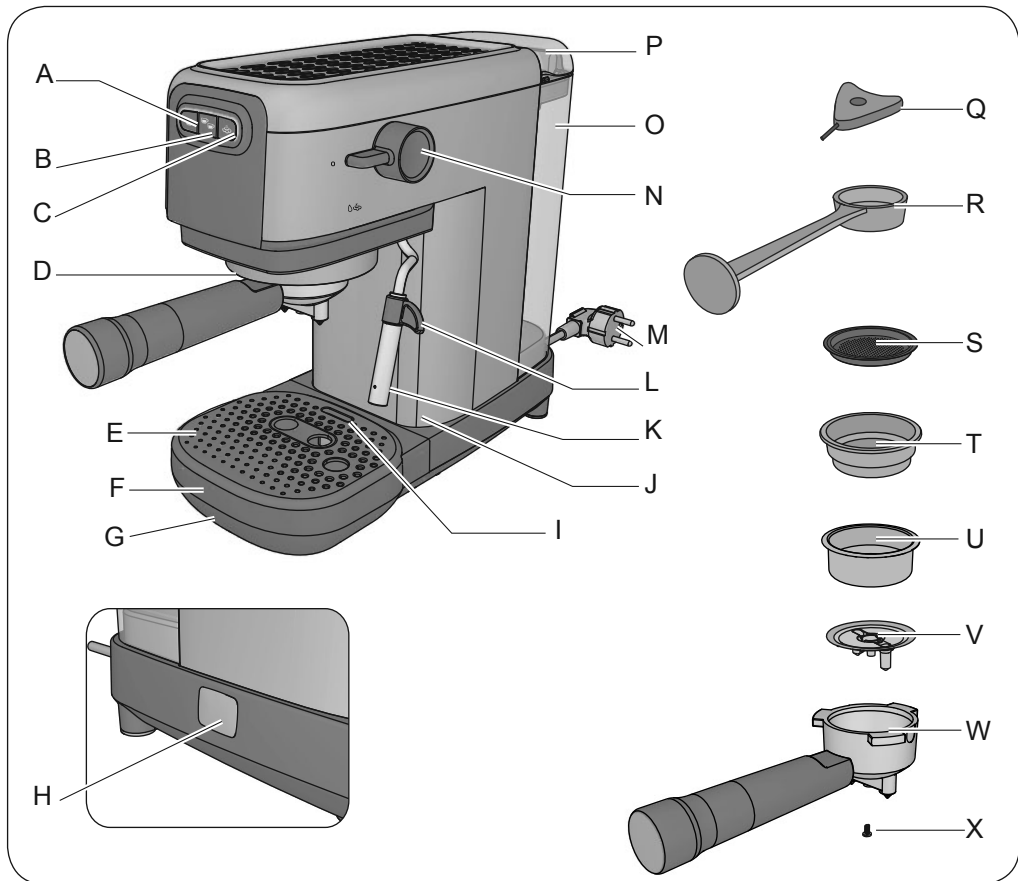

Fig. 1

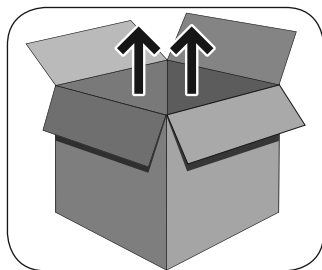

Fig. 2

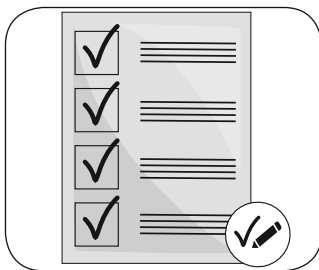

Fig. 3

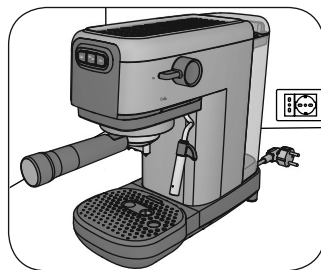

Fig. 4

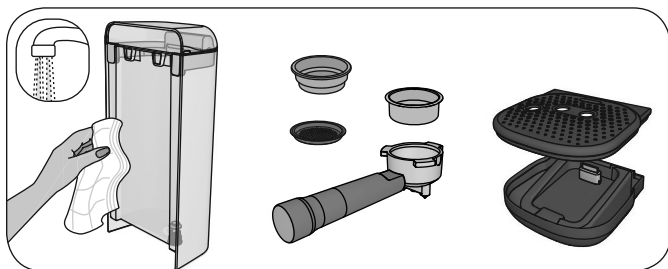

Fig. 5

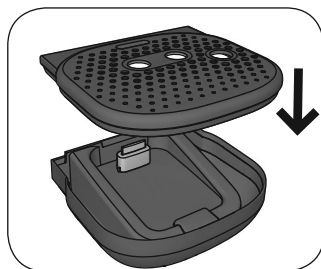

Fig. 6

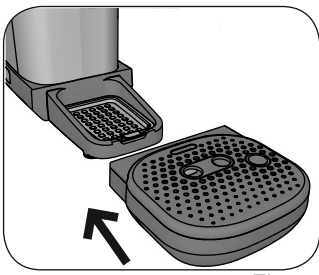

Fig. 7

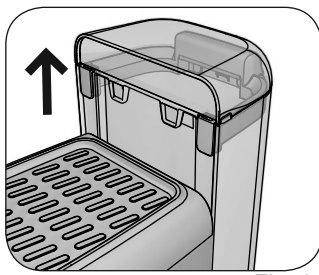

Fig. 8

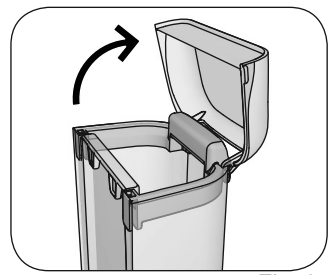

Fig. 9

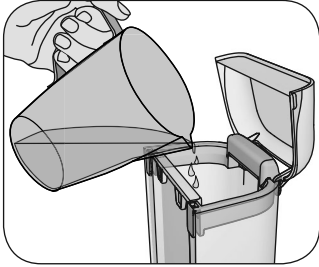

Fig. 10

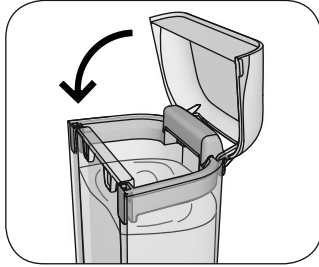

Fig. 11

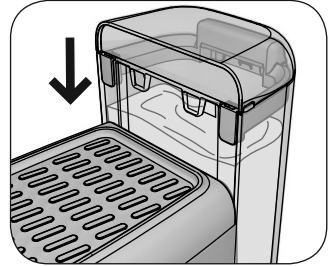

Fig. 12

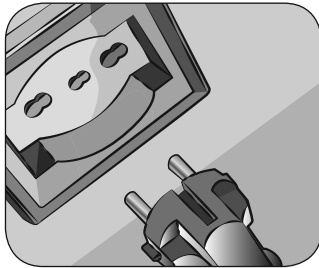

Fig. 13

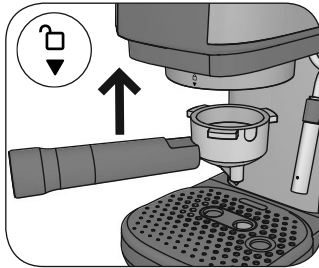

Fig. 14

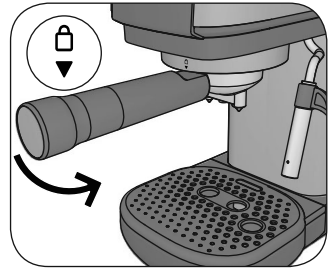

Fig. 15

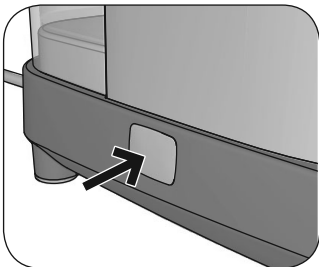

Fig. 16

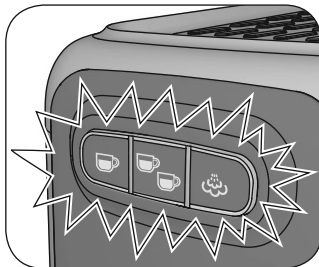

Fig. 17

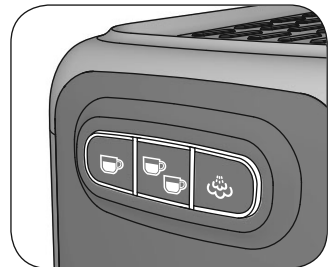

Fig. 18

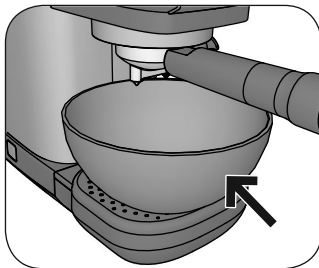

Fig. 19

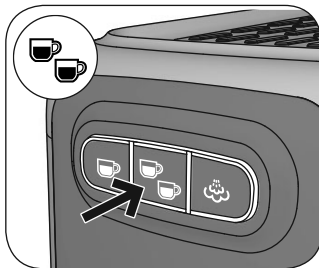

Fig. 20

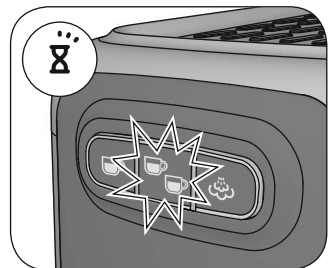

Fig. 21

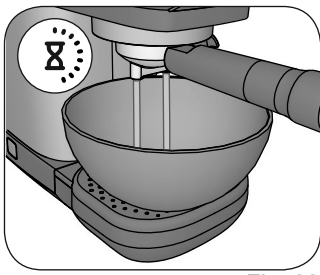

Fig. 22

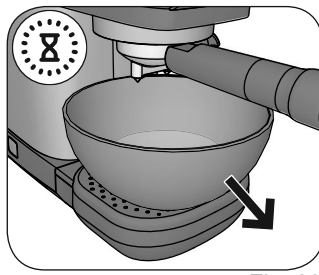

Fig. 23

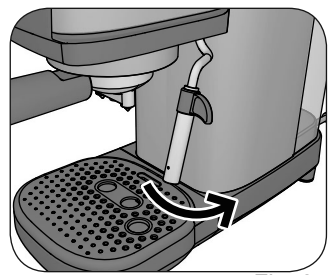

Fig. 24



Fig. 25

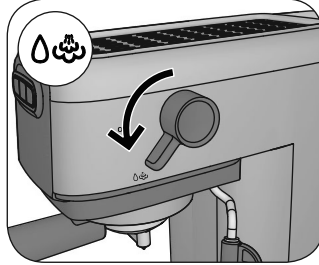

Fig. 26

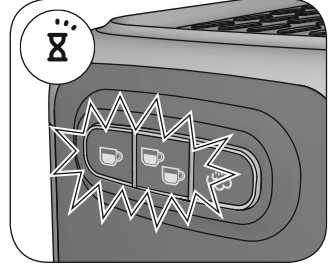

Fig. 27



Fig. 28

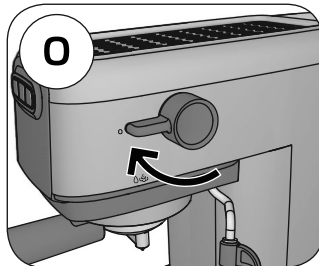

Fig. 29

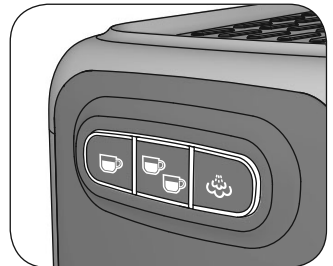

Fig. 30

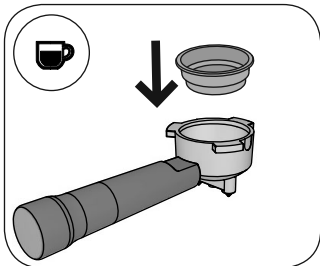

Fig. 31



Fig. 32

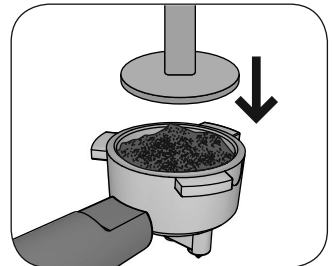

Fig. 33

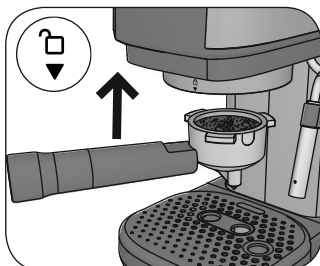

Fig. 34

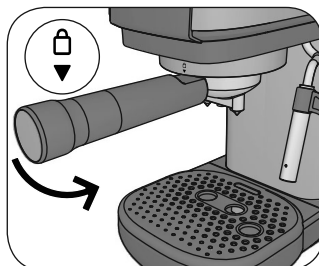

Fig. 35



Fig. 36

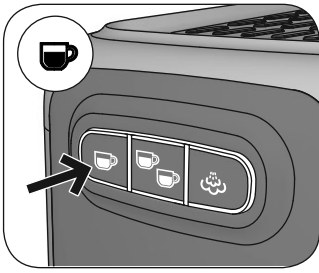

Fig. 37

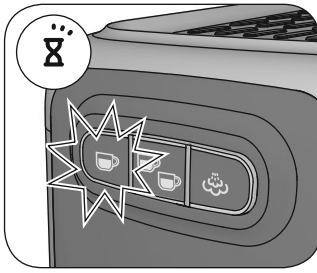

Fig. 38

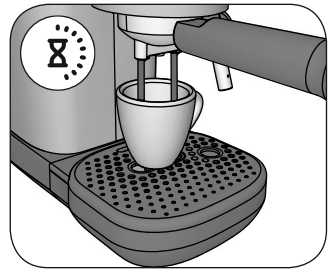

Fig. 39

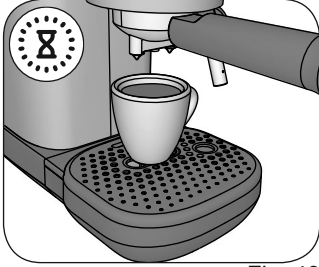

Fig. 40

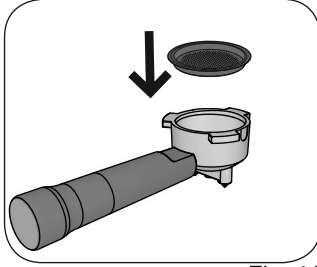

Fig. 41



Fig. 42

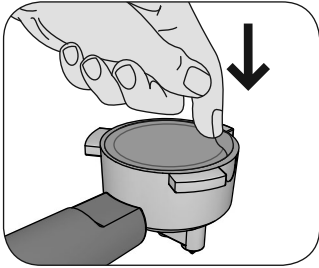

Fig. 43

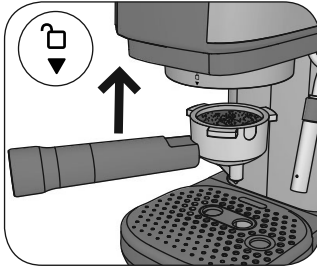

Fig. 44

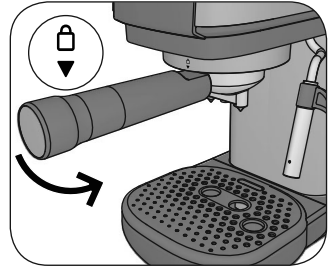

Fig. 45

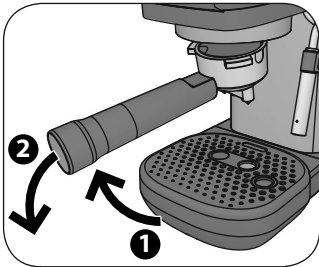

Fig. 46

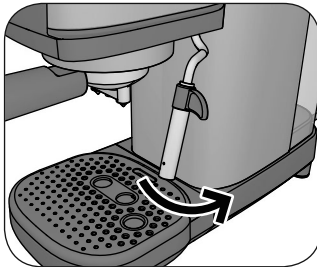

Fig. 47

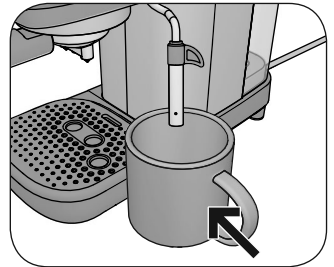

Fig. 48

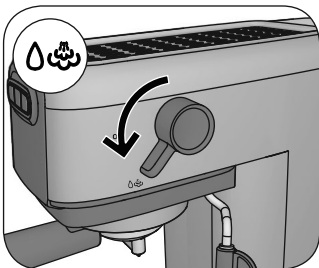

Fig. 49

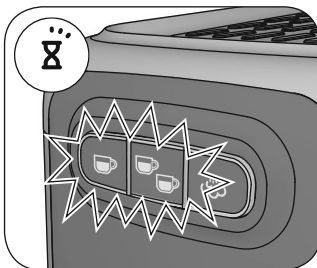

Fig. 50

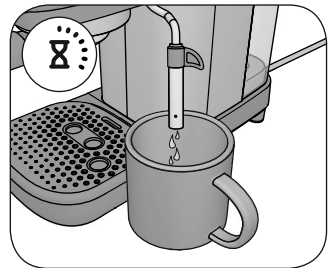

Fig. 51

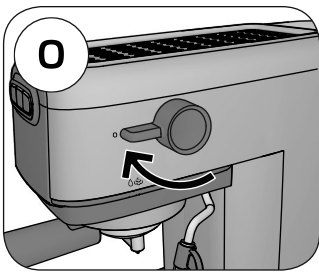

Fig. 52

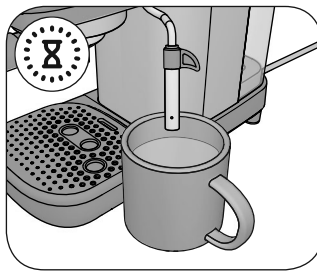

Fig. 53

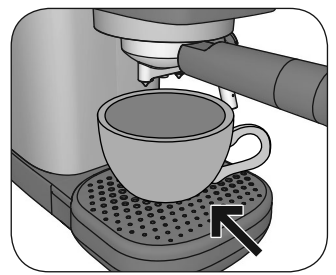

Fig. 54

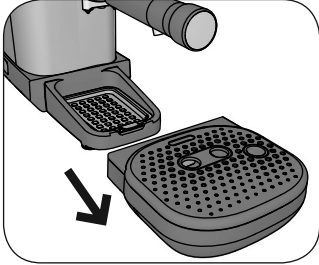

Fig. 55

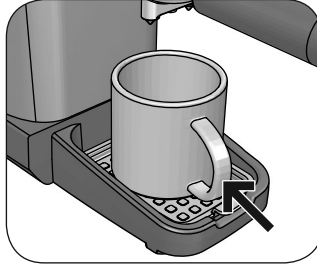

Fig. 56

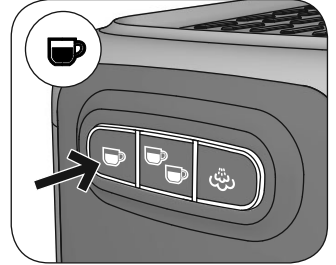

Fig. 57

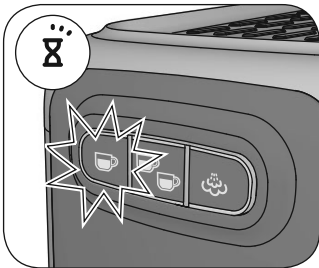

Fig. 58

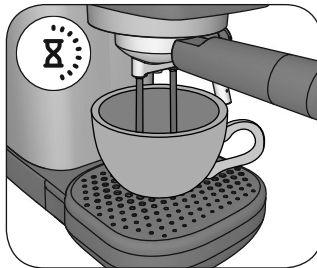

Fig. 59

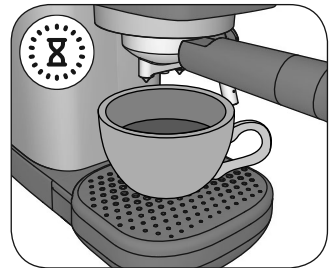

Fig. 60



Fig. 61

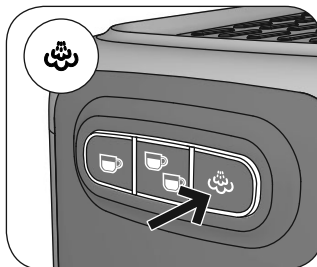

Fig. 62

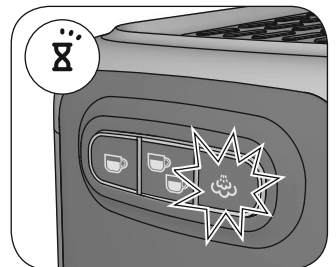

Fig. 63

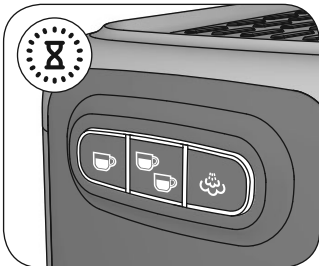

Fig. 64

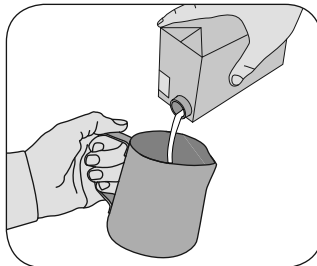

Fig. 65



Fig. 66

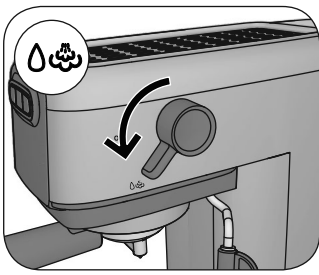

Fig. 67



Fig. 68

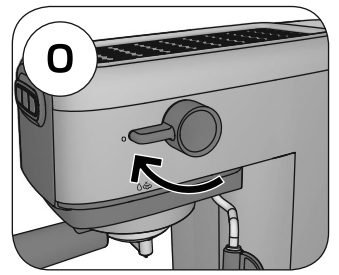

Fig. 69



Fig. 70

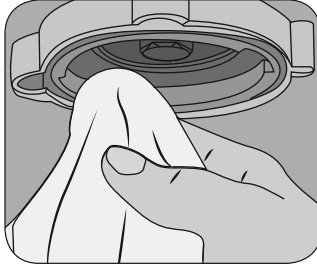

Fig. 71

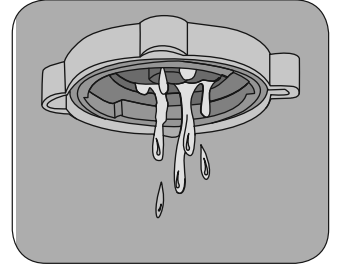

Fig. 72

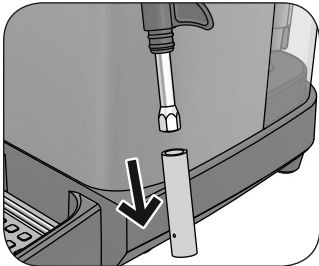

Fig. 73

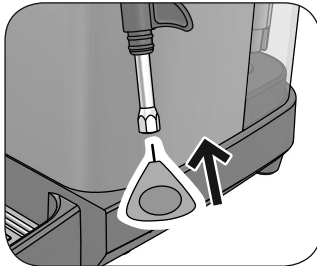

Fig. 74

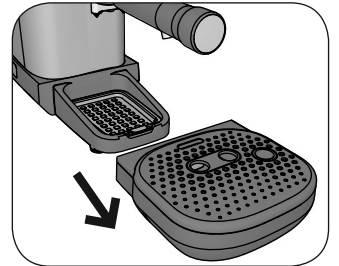

Fig. 75

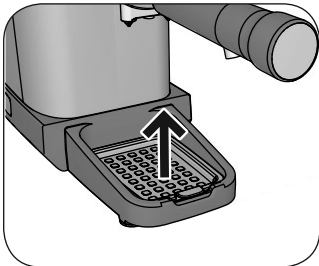

Fig. 76

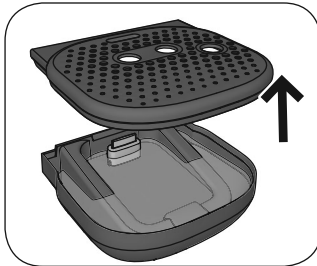

Fig. 77

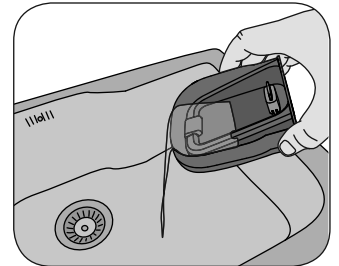

Fig. 78

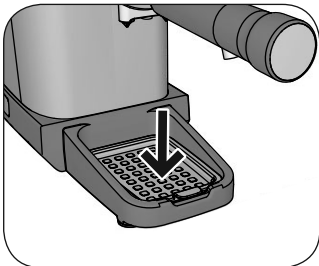

Fig. 79

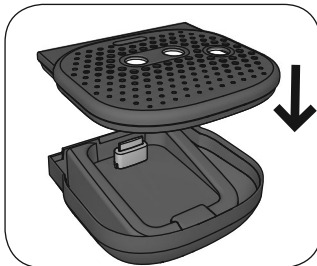

Fig. 80

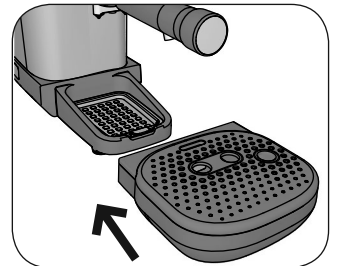

Fig. 81



## A PROPOSITO DI QUESTO MANUALE

Anche se gli apparecchi sono stati realizzati in conformità con le specifiche Normative europee vigenti e sono pertanto protetti in tutte le parti potenzialmente pericolose, leggete con attenzione queste avvertenze e usate l'apparecchio solo per l'uso cui è stato destinato per evitare infortuni e danni. Tenete a portata di mano questo libretto per future consultazioni. Qualora vogliate cedere questo apparecchio ad altre persone ricordatevi di includere anche queste istruzioni.

Le informazioni riportate in questo manuale sono marcate dai seguenti simboli che indicano:



Pericolo per i bambini



Pericolo dovuto a elettricità



Pericolo di danni derivanti da altre cause



Avvertenza relativa a ustioni



Attenzione - danni materiali

## USO PREVISTO

Questo apparecchio può essere utilizzato per preparare caffè e cappuccino. Grazie alla funzionalità di erogazione di acqua calda, l'apparecchio può essere utilizzato anche per preparare tè e infusi.

Questo apparecchio è stato concepito solo per un uso privato ed è quindi da considerarsi inadeguato l'uso per scopi commerciali o industriali. Ogni altro utilizzo dell'apparecchio non è previsto dal Costruttore che si esime da qualsiasi responsabilità per danni di ogni natura, generati da un impiego improprio dell'apparecchio stesso. L'uso improprio determina inoltre l'annullamento di ogni forma di garanzia.

## RISCHI RESIDUI

Le caratteristiche costruttive dell'apparecchio, oggetto della presente pubblicazione, non consentono di proteggere l'utilizzatore dal getto diretto di vapore o acqua caldi.



### Attenzione

Pericolo di ustioni. Durante l'erogazione di vapore o acqua caldi, non dirigere il getto verso terzi o verso se stessi. Impugnare il tubo di erogazione vapore/acqua calda solo dalla parte in gomma. Non toccare il tubo in metallo.

Pericolo di ustioni causate da schizzi di acqua e vapore caldi che possono fuoriuscire dal tubo di erogazione vapore/acqua calda. Tenere le mani e il viso lontani dalle parti calde dell'apparecchio.

Pericolo di ustioni dovuto alla caduta della tazza durante l'erogazione. Verificare che la tazza sia stabile e correttamente posizionata sulla griglia appoggiatezze. Non utilizzare tazze di dimensioni eccessive rispetto alla larghezza della griglia appoggiatezze.



Utilizzare solo contenitori che siano realizzati in materiale "per alimenti".

## AVVERTENZE DI SICUREZZA

### LEGGERE ATTENTAMENTE LE ISTRUZIONI PRIMA DELL'USO.

- L'apparecchio è stato concepito per essere utilizzato in ambienti domestici o simili a quello domestico, come ad esempio:
  - nelle zone per cucinare riservate al personale dei negozi, negli uffici e in altri ambienti professionali
  - nelle fattorie
  - hotel, motel, bed & breakfast e altre strutture di tipo abitativo (per l'uso da parte dei relativi ospiti).

- Non si assumono responsabilità per uso errato o per impieghi diversi da quelli previsti dal presente libretto. L'uso improprio determina inoltre l'annullamento di ogni forma di garanzia.
- Si consiglia di conservare gli imballi originali, poiché l'assistenza gratuita non è prevista per i guasti causati da imballo non adeguato dell'apparecchio al momento della spedizione ad un Centro di Assistenza autorizzato.
- Per non compromettere la sicurezza dell'apparecchio, utilizzare esclusivamente parti di ricambio originali e accessori autorizzati dal Fabbricante.
- L'apparecchio è conforme al Regolamento (CE) No 1935/2004 del 27/10/2004 relativo ai materiali destinati a venire in contatto con i prodotti alimentari.



### **Pericolo per i bambini**

- L'apparecchio può essere usato da bambini con un'età superiore a 8 anni e da persone che hanno capacità fisiche, sensoriali o mentali ridotte, oppure con mancanza di esperienza o di conoscenza, solo se sono seguiti da una persona responsabile o se hanno ricevuto e compreso le istruzioni e i pericoli presenti durante l'uso dell'apparecchio.
- I bambini non devono giocare con l'apparecchio.
- Le operazioni di pulizia e manutenzione riportate in questo libretto non devono essere effettuate dai bambini a meno che non abbiano un'età superiore a 8 anni e operino sotto sorveglianza.
- Tenere sempre l'apparecchio e il cavo di alimentazione fuori dalla portata dei bambini con età inferiore agli 8 anni.
- Non lasciar pendere il cavo di alimentazione in un luogo dove potrebbe essere afferrato da un bambino.
- Posizionare l'apparecchio in modo tale che i bambini non possano raggiungere le parti calde.
- Gli elementi dell'imballaggio non devono essere lasciati alla portata dei bambini in quanto potenziali fonti di pericolo.
- Allorché si decida di smaltire come rifiuto questo apparecchio, si raccomanda di renderlo inoperante tagliandone il cavo di alimentazione. Si raccomanda inoltre di rendere innocue quelle parti dell'apparecchio suscettibili di costituire un pericolo, specialmente per i bambini che potrebbero servirsi dell'apparecchio per i propri giochi.
- Tenere sempre lo spillo per la pulizia fuori dalla portata dei bambini e riporlo in un luogo sicuro: pericolo di ingestione e di ferita.



### **Pericolo dovuto a elettricità**

- Prima di collegare l'apparecchio alla rete elettrica controllare che la tensione indicata sulla targhetta posta al di sotto dell'apparecchio corrisponda a quella della rete locale.
- L'uso di prolunghe elettriche non autorizzate dal Fabbricante dell'apparecchio può provocare danni e incidenti.

- Collegare sempre l'apparecchio a una presa con messa a terra.
- Non collegare alcun altro apparecchio ad elevata potenza (stufe, ferri da stiro, radiatori) alla stessa presa elettrica. Pericolo di sovraccarico elettrico.
- Spegnerne sempre l'apparecchio e scollegare la spina del cavo di alimentazione dalla presa elettrica prima di riempire il serbatoio con acqua.
- Non mettere mai le parti sotto tensione a contatto con l'acqua: può generarsi un cortocircuito!
- Non lasciare il cavo di alimentazione in contatto con parti taglienti o spigoli vivi.
- Fare attenzione affinché il cavo di alimentazione non venga in contatto con superfici calde.
- Tutte le operazioni di pulizia e manutenzione devono essere effettuate ad apparecchio spento e scollegato dalla presa elettrica.
- Non immergere l'apparecchio in acqua o altri liquidi.
- In caso di inutilizzo, anche per un breve periodo di tempo, spegnere l'apparecchio e scollegare sempre la spina del cavo di alimentazione dalla presa elettrica.



### **Avvertenza relativa a ustioni**

- Durante l'erogazione, il vapore e l'acqua raggiungono temperature elevate. Tenere le mani e il viso lontani da vapore o acqua caldi.
- Le parti metalliche esterne dell'apparecchio e del portafiltro non devono essere toccate quando l'apparecchio è in funzione, in quanto potrebbero causare delle scottature.
- Non dirigere mai il getto di vapore o acqua caldi verso parti del corpo. Pericolo di ustioni.
- Verificare che la tazza sia stabile e correttamente posizionata sulla griglia appoggiatezze. Non utilizzare tazze di dimensioni eccessive rispetto alla larghezza della griglia appoggiatezze. Pericolo di ustioni dovuto alla caduta della tazza durante l'erogazione.
- Non toccare le parti calde dell'apparecchio durante il funzionamento dell'apparecchio o nei minuti seguenti il suo spegnimento. Attendere il raffreddamento delle parti calde.
- Scollegare l'apparecchio dalla presa elettrica e attendere che le parti calde si siano raffreddate prima di effettuare qualsiasi operazione di pulizia e manutenzione.
- Impugnare il tubo di erogazione vapore/acqua calda solo dalla parte in gomma.
- La mancata fuoriuscita di acqua dal portafiltro potrebbe essere dovuta ad un intasamento del filtro. Rimuovere e disinserire lentamente il portafiltro perché l'eventuale pressione residua potrebbe provocare spruzzi o schizzi. Procedere quindi con la pulizia come indicato nell'apposito paragrafo.



### **Attenzione - danni materiali**

- Collocare l'apparecchio su un piano stabile e asciutto.
- Non usare l'apparecchio senza acqua, poiché in tal caso la pompa si brucerebbe.

- Non posizionare l'apparecchio su superfici molto calde o nelle vicinanze di fiamme libere per evitare che il rivestimento possa essere danneggiato.
- Non posizionare l'apparecchio su superfici molto calde o nelle vicinanze di fiamme libere per evitare che la carrozzeria possa essere danneggiata.
- Il cavo di alimentazione non deve toccare le parti calde dell'apparecchio.
- Non posizionare l'apparecchio vicino a materiale infiammabile (per esempio tessuti, tende).
- Svolgere completamente il cavo di alimentazione prima dell'utilizzo.
- L'apparecchio non deve essere alimentato attraverso timer esterni o con impianti separati comandati a distanza.
- Non posizionare l'apparecchio o il cavo di alimentazione in prossimità di o sopra a fornelli elettrici o a gas caldi, o vicino a un forno a microonde.
- Non utilizzare l'apparecchio all'aperto.
- Non riempire mai il serbatoio dell'acqua oltre il livello MAX.
- Riempire il serbatoio solo con acqua naturale. Non utilizzare acqua gassata, calda o tiepida o qualsiasi altro liquido che potrebbe danneggiare l'apparecchio.
- Non introdurre mai nei filtri caffè 1 tazza e 2 tazze sostanze diverse dal caffè in polvere. Si potrebbero causare gravi danni all'apparecchio.
- Non lasciare l'apparecchio in ambienti con una temperatura inferiore a 0 °C, in quanto il residuo d'acqua nella caldaia potrebbe ghiacciare e provocare dei danni.
- Non lasciare l'apparecchio esposto ad agenti atmosferici (per esempio pioggia, sole).
- Dopo aver scollegato la spina di alimentazione e dopo aver fatto raffreddare le parti calde, pulire l'apparecchio esclusivamente con un panno non abrasivo appena inumidito, aggiungendo poche gocce di detergente neutro non aggressivo. Non utilizzare mai solventi che danneggiano la plastica.
- Non smontare l'apparecchio. Non ci sono parti interne da utilizzare o pulire.



### **Pericolo di danni derivanti da altre cause**

- Afferrare il corpo dell'apparecchio per sollevarlo.
- Collocare l'apparecchio in un ambiente sufficientemente illuminato, pulito e con la presa elettrica facilmente accessibile.
- Non immettere nel serbatoio una quantità eccessiva di acqua.
- Non lasciare incustodito l'apparecchio mentre è collegato alla rete elettrica.
- Non tirare mai il cavo di alimentazione o l'apparecchio stesso per scollegare la spina dalla presa elettrica.
- L'apparecchio deve essere utilizzato e lasciato a riposo su una superficie stabile.
- L'apparecchio non deve essere utilizzato se è stato fatto cadere, se vi sono segni di danni visibili o se ha perdite di acqua. Non usare l'apparecchio se il cavo di alimentazione o la spina risultano danneggiati, o se l'apparecchio stesso risulta difettoso. Tutte le riparazioni, compresa la sostituzione del cavo di alimentazione,

devono essere eseguite solamente dal Centro Assistenza o da tecnici autorizzati, in modo da prevenire ogni rischio.

- Non posizionare l'apparecchio all'interno di armadi o mobili chiusi durante l'uso.
- ~~X~~ Per il corretto smaltimento del prodotto ai sensi della Direttiva Europea **2012/19/EU** si prega leggere il foglietto allegato al prodotto.

## • CONSERVARE SEMPRE QUESTE ISTRUZIONI

### DESCRIZIONE DELL'APPARECCHIO

---

A - Pulsante di erogazione caffè per 1 tazza con spia di erogazione (☕)	L - Tubo di erogazione vapore/acqua calda
B - Pulsante di erogazione caffè per 2 tazze con spia di erogazione (☕☕)	M - Cavo di alimentazione
C - Pulsante vapore con spia di temperatura (🔥)	N - Manopola di erogazione vapore/acqua calda
D - Sede di aggancio del portafiltro	O - Serbatoio dell'acqua
E - Griglia estraibile	P - Coperchio del serbatoio dell'acqua
F - Vasca raccogliocce	Q - Spillo per la pulizia
G - Griglia appoggiatezze	R - Pressino
H - Pulsante di accensione	S - Filtro cialda
I - Galleggiante	T - Filtro 1 tazza
J - Corpo dell'apparecchio	U - Filtro 2 tazze
K - Tubo in metallo	V - Disco gocciolatore
	W - Portafiltro
	X - Vite di bloccaggio del disco gocciolatore

### Dati di identificazione

Nella targhetta posta sotto la base di appoggio dell'apparecchio sono riportati i seguenti dati d'identificazione dell'apparecchio:

- costruttore e marcatura CE
- modello [Mod.]
- n° di matricola [SN]
- tensione elettrica di alimentazione [V] e frequenza [Hz]
- potenza elettrica assorbita [W]
- numero verde assistenza

Nelle eventuali richieste ai Centri Assistenza Autorizzati, indicare modello e numero di matricola.

**Consumo in Standby: 0,4W.**

## PRIMA DELL'USO

### Messa in funzione

- 1 Rimuovere il materiale di imballaggio (Fig. 2) e verificare che tutti i componenti siano presenti (Fig. 3).
- 2 Verificare l'integrità del contenuto.
- 3 Posizionare l'apparecchio su una superficie piana e stabile (Fig. 4).

### Non far funzionare l'apparecchio se danneggiato.

- 4 Lavare il serbatoio, il filtro 1 tazza e 2 tazze, il filtro cialda, la vasca raccogliogocce, la griglia estraibile e il portafiltro (Fig. 5).



### Attenzione

Prima di procedere con l'assemblaggio, assicurarsi che l'apparecchio sia spento e scollegato dalla presa elettrica.

### Operazioni preliminari

- 1 Assemblare la griglia estraibile (E) sulla vasca raccogliogocce (F) (Fig. 6).
- 2 Inserire la vasca raccogliogocce alla base dell'apparecchio (Fig. 7).
- 3 Rimuovere il serbatoio dell'acqua (O) dall'apparecchio (Fig. 8).
- 4 Aprire il coperchio del serbatoio dell'acqua (P) (Fig. 9).



### Attenzione

Pericolo di shock elettrico. Spegnerne sempre l'apparecchio e scollegare la spina del cavo di alimentazione dalla presa elettrica prima di riempire il serbatoio con acqua.



### Attenzione

Riempire il serbatoio solo con acqua naturale. Non utilizzare acqua gassata, calda o tiepida o qualsiasi altro liquido che potrebbe danneggiare l'apparecchio.

- 5 Riempire il serbatoio dell'acqua con acqua naturale fresca fino al livello MAX (Fig. 10).

### Non riempire mai il serbatoio oltre il livello MAX.

- 6 Chiudere il coperchio del serbatoio dell'acqua (P) (Fig. 11).
- 7 Inserire il serbatoio dell'acqua nella sua sede (Fig. 12).

Per assicurare il corretto funzionamento dell'apparecchio, premere a fondo il serbatoio dell'acqua.

**Verificare il corretto inserimento del serbatoio altrimenti l'apparecchio potrebbe non erogare caffè.**

### Primo utilizzo



### Attenzione

Prima di accendere l'apparecchio, assicurarsi di aver installato correttamente tutti i componenti.

### Controllare che la tensione della rete domestica sia uguale a quella indicata sulla targhetta dati tecnici dell'apparecchio.

- 1 Inserire la spina nella presa elettrica (Fig. 13).
- 2 Agganciare il portafiltro nella sua sede senza aver inserito alcun filtro (Fig. 14).
- 3 Ruotare il portafiltro fino ad allineare la maniglia al simbolo (☞) (Fig. 15).
- 4 Premere il pulsante di accensione (H) (Fig. 16).

Le spie dei pulsanti di erogazione 1 tazza (☞), 2 tazze (☞☞) e del pulsante vapore (☞☞) lampeggiano (Fig.17). Quando l'apparecchio ha raggiunto la giusta temperatura per fare il caffè, le spie dei pulsanti di erogazione 1 tazza (☞), 2 tazze (☞☞) e del pulsante vapore (☞☞) si accendono fisse (Fig. 18).

Prima di utilizzare l'apparecchio per la prima volta, eseguire un ciclo di pulizia dei circuiti interni.

- 1 Posizionare un recipiente di almeno 500 ml di capacità sotto al portafiltro (Fig. 19).
- 2 Premere il tasto di erogazione caffè per 2 tazze (☞☞) (Fig. 20). Avviare il processo di erogazione fino a quando si vedrà fuoriuscire acqua dal portafiltro.

- Al termine del processo di erogazione, posizionare un recipiente sotto al tubo di erogazione vapore/acqua calda (Fig. 25).
- Ruotare la manopola di erogazione vapore/acqua calda in posizione acqua/vapore (☄☁) (Fig. 26). Il processo di erogazione si avvia. Continuare fino a quando si vedrà fuoriuscire acqua dal tubo di erogazione vapore/acqua calda (Fig. 28).
- Riportare la manopola di erogazione vapore/acqua calda in posizione (○) per interrompere l'erogazione di acqua calda (Fig. 29).

Ripetere le operazioni fino ad esaurire tutta l'acqua contenuta nel serbatoio.

**NOTA: ripetere questa operazione all'accensione dell'apparecchio dopo diversi giorni di inutilizzo.**

Qualora il serbatoio restasse senza acqua si avvertirà una vibrazione ed un rumore più forte. Le spie dei pulsanti di erogazione 1 tazza (☄), 2 tazze (☄☁) e del pulsante vapore (☄☁) lampeggiano. Per ripristinare il funzionamento dell'apparecchio vedere il paragrafo "Riempimento del serbatoio d'acqua durante l'uso".

Adesso l'apparecchio è pronto per preparare il primo caffè (Fig. 30).

### Rimozione del filtro

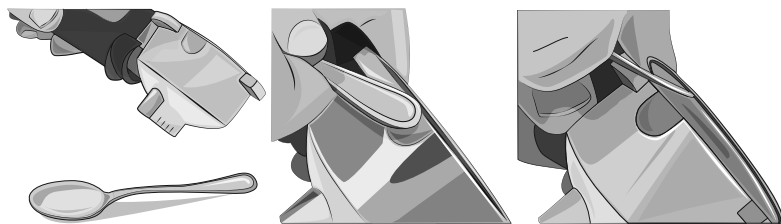

NOTA: il portafiltro viene fornito con il filtro 2 tazze già inserito. Per sapere come rimuovere il filtro, consultare le immagini. È anche possibile sollevare il filtro con le dita per rimuoverlo.

## ISTRUZIONI PER L'USO

### Come preparare il caffè

- Scegliere il filtro per 1 tazza (T) o per 2 tazze (U), e inserirlo nel portafiltro (Fig. 31).
- Dosare il caffè nel filtro (Fig. 32).
- Pressare bene il caffè macinato con l'apposito pressino (R) (Fig. 33).



#### Attenzione

Se è stata inserita una quantità eccessiva di polvere di caffè all'interno del filtro, la rotazione del portafiltro può risultare difficoltosa e/o durante l'erogazione del caffè si possono avere perdite dal portafiltro.

- Innestare il portafiltro (W) nell'apposita sede con la maniglia allineata al simbolo (☐) presente sul corpo dell'apparecchio (Fig. 34).
- Ruotare il portafiltro fino ad allineare la maniglia al simbolo (☐).

**Assicurarsi di avere ben agganciato il portafiltro alla flangia** (Fig. 35).

- Posizionare una o due tazze sulla griglia estraibile (E) (Fig. 36).



#### Attenzione

Pericolo di ustioni dovuto alla caduta della tazza durante l'erogazione. Verificare che la tazza sia stabile e correttamente posizionata sulla griglia appoggiatezze. Non utilizzare tazze di dimensioni eccessive rispetto alla larghezza della griglia appoggiatezze.

- Premere il pulsante di accensione (H) (Fig. 16).

Le spie dei pulsanti di erogazione 1 tazza (☕), 2 tazze (☕☕) e del pulsante vapore (☁) lampeggiano (Fig. 17). Quando l'apparecchio ha raggiunto la giusta temperatura per fare il caffè, le spie dei pulsanti di erogazione 1 tazza (☕), 2 tazze (☕☕) e del pulsante vapore (☁) si accendono fisse (Fig. 18).

Per avere anche il primo caffè ben caldo è consigliabile lasciar riscaldare il portafiltro tenendolo nella sua sede per qualche minuto prima di fare il caffè. Questo non sarà necessario per i successivi caffè.

8 Premere il pulsante di erogazione caffè (☕) per erogare 1 tazza di caffè (Fig. 37), oppure premere il pulsante di erogazione caffè (☕☕) per erogare 2 tazze di caffè.

Dopo alcuni secondi, il processo di erogazione si avvia (Fig. 38).

9 Per interrompere l'erogazione prima che l'apparecchio abbia terminato, ripremere il pulsante di erogazione caffè scelto.



### Attenzione

Come per le macchine da caffè professionali, non togliere il portafiltro quando l'erogazione è in corso.



### Attenzione

Al termine dell'erogazione del caffè attendere almeno una decina di secondi prima di disinserire il portafiltro; per rimuovere il portafiltro ruotarlo lentamente da destra verso sinistra onde evitare spruzzi o schizzi di acqua o caffè.

Se si dovessero verificare piccoli sbuffi di vapore dalla sede di aggancio del portafiltro, il fenomeno è da ritenersi assolutamente normale.

Al termine dell'erogazione le spie dei pulsanti 1 tazza (☕), 2 tazze (☕☕) e del pulsante vapore (☁) si accendono fisse.

10 Premere il pulsante di accensione (H) per spegnere l'apparecchio (Fig. 16).

## Come fare il caffè con cialda

1 Inserire nel portafiltro (W) il filtro per cialde (S) (Fig. 41).

2 Posizionare la cialda nel filtro (Fig. 42).

3 Spingere la cialda con le dita verso l'interno. La cialda deve essere ben centrata e collocata all'interno del portafiltro. Per evitare possibili perdite di acqua, ripiegare e inserire all'interno del filtro le parti esterne in carta della cialda che potrebbero fuoriuscire dal portafiltro (Fig. 43).

Adesso è possibile inserire il portafiltro nella sua sede.

4 Innestare il portafiltro nell'apposita sede con la maniglia allineata al simbolo (☞) presente sul corpo dell'apparecchio (Fig. 44).

5 Ruotare il portafiltro fino ad allineare la maniglia al simbolo (☞) (Fig. 45).



### Attenzione

Pericolo di ustioni dovuto alla caduta della tazza durante l'erogazione. Verificare che la tazza sia stabile e correttamente posizionata sulla griglia appoggiatazze. Non utilizzare tazze di dimensioni eccessive rispetto alla larghezza della griglia appoggiatazze.

6 Dopo aver preparato il caffè, nel togliere il portafiltro, la cialda potrebbe rimanere incastrata nella sede di aggancio del portafiltro. Per toglierla, inclinare il portafiltro (Fig. 46), lasciando che la cialda ricada sullo stesso.

Per avere un caffè sempre ottimo occorre acquistare la cialda che presenta il marchio di compatibilità E.S.E.

**Se la cialda non è bene inserita o il portafiltro non è ben serrato, potrebbe fuoriuscire qualche goccia di acqua dal portafiltro stesso.**





## Come erogare acqua calda



### Attenzione

Pericolo di ustioni. Impugnare il tubo di erogazione vapore/acqua calda solo dalla parte in gomma. Non toccare il tubo in metallo.

Pericolo di ustioni causate da schizzi di acqua e vapore caldi che possono fuoriuscire dal tubo di erogazione vapore/acqua calda. Tenere le mani e il viso lontani dalle parti calde dell'apparecchio.

- 1 Posizionare una tazza sotto al tubo di erogazione vapore/acqua calda (L) (Fig. 48).
- 2 Ruotare la manopola di erogazione vapore/acqua calda in posizione acqua/vapore () (Fig. 49). L'apparecchio inizierà ad erogare acqua calda.
- 3 Riportare la manopola di erogazione vapore/acqua calda in posizione () per interrompere l'erogazione dell'acqua calda (Fig. 52).

## Come preparare il cappuccino

- 1 Posizionare una tazza sulla griglia estraibile (E) (Fig. 54).

Se si desidera, è possibile utilizzare una tazza grande.

- Rimuovere la griglia estraibile e la vasca raccogliocce (F) (Fig. 55).
  - Posizionare la tazza sulla griglia appoggiatezze (G) (Fig. 56).
- 2 Preparare il caffè.



### Attenzione

Pericolo di ustioni dovuto alla caduta della tazza durante l'erogazione. Verificare che la tazza sia stabile e correttamente posizionata sulla griglia appoggiatezze. Non utilizzare tazze di dimensioni eccessive rispetto alla larghezza della griglia appoggiatezze.



- 3 Dirigere il tubo di erogazione vapore/acqua calda (L) verso l'esterno della vasca raccogliocce (Fig. 61).
- 4 Premere il pulsante vapore () (Fig. 62). La spia del pulsante vapore inizierà a lampeggiare. Attendere finché la spia del pulsante vapore si accende fissa, ad indicare che la temperatura nella caldaia è arrivata al livello ottimale per erogare vapore.
- 5 Riempire il bricco con il latte (Fig. 65).
- 6 Posizionare il bricco con il latte da montare sotto al tubo di erogazione vapore/acqua calda.
- 7 Immergere a fondo il tubo di erogazione vapore/acqua calda all'interno del bricco con il latte (Fig. 66).



### Attenzione

Pericolo di ustioni. Durante l'erogazione di vapore o acqua caldi, non dirigere il getto verso terzi o verso se stessi. Impugnare il tubo di erogazione vapore/acqua calda solo dalla parte in gomma. Non toccare il tubo in metallo.

Pericolo di ustioni causate da schizzi di acqua e vapore caldi che possono fuoriuscire dal tubo di erogazione vapore/acqua calda. Tenere le mani e il viso lontani dalle parti calde dell'apparecchio.

- 8 Ruotare la manopola di erogazione vapore/acqua calda in posizione acqua/vapore () (Fig. 67). L'apparecchio inizierà ad erogare vapore.
- 9 Muovere e roteare il bricco con il latte mentre fuoriesce il vapore dal tubo di erogazione vapore/acqua calda (Fig. 68).  
Il latte è montato quando compare la schiuma nel bricco.
- 10 Riportare la manopola di erogazione vapore/acqua calda in posizione () per interrompere l'erogazione del vapore (Fig. 69).

**Dopo ogni utilizzo erogare vapore per alcuni secondi per liberare il foro del tubo di erogazione vapore/acqua calda da eventuali residui di latte.**

**Utilizzare un panno umido non abrasivo per pulire il foro del tubo di erogazione vapore/acqua calda e il tubo in metallo.**

- 9 Versare la schiuma di latte nella tazza di caffè preparata precedentemente (Fig. 70).

## Riutilizzo per caffè

Per preparare un nuovo caffè subito dopo aver erogato vapore, è necessario far raffreddare l'apparecchio.

- 1 Posizionare un recipiente sotto al tubo di erogazione vapore/acqua calda (Fig. 25).
- 2 Premere il pulsante vapore (☞) per disinserire la funzione di erogazione del vapore.
- 3 Ruotare la manopola di erogazione vapore/acqua calda in posizione acqua/vapore (☞☞), (Fig. 21). L'apparecchio inizierà ad erogare acqua calda.

L'erogazione di acqua calda consentirà all'apparecchio di raffreddarsi più rapidamente.

- 3 Riportare la manopola di erogazione vapore/acqua calda in posizione (●) per interrompere l'erogazione dell'acqua calda (Fig. 29).

L'apparecchio è pronto per preparare un nuovo caffè.

## Scegliere la giusta tazza

Prima di preparare la bevanda desiderata scegliere la tazza in base alla seguente tabella:

Caffè espresso	Singolo	30 ml circa
	Doppio	60 ml circa

Il filtro 2 tazze può essere utilizzato per erogare due tazze singole di caffè, oppure per erogare un caffè lungo o più intenso.

## Regolazione della quantità di acqua erogata per 1 tazza o 2 tazze

È possibile regolare la quantità di acqua erogata per 1 tazza o 2 tazze di caffè (tempo di erogazione dell'acqua calda attraverso il portafiltro).

La quantità di acqua erogata ha effetto sul gusto più o meno forte del caffè e sulla qualità della crema. Provare a variare questo parametro per trovare il gusto perfetto per il vostro caffè.

**NOTA: la regolazione della quantità di acqua erogata per 1 tazza o per 2 tazze deve essere effettuata durante l'erogazione del caffè.**

Per impostare la quantità di acqua da erogare per 1 tazza di caffè, premere e mantenere premuto il pulsante di erogazione 1 tazza (☞) per il tempo necessario. Il tempo trascorso imposta la nuova quantità di acqua per 1 tazza di caffè.

Per impostare la quantità di acqua da erogare per 2 tazze premere e mantenere premuto il pulsante di erogazione 2 tazze (☞☞) per il tempo necessario. Il tempo trascorso imposta la nuova quantità di acqua per 2 tazze di caffè.

## Consigli utili per ottenere un buon espresso all'italiana

Il caffè macinato nel portafiltro dovrà essere pressato leggermente. Un caffè più forte o meno forte dipende dal grado di macinatura del caffè, dalla quantità di esso immessa nel portafiltro, e dalla pressatura. Pochi secondi sono il tempo sufficiente perché il caffè scenda nelle tazzine. Se il tempo di erogazione è superiore significa che la macinatura è troppo fine o che la polvere immessa nel portafiltro è stata pressata eccessivamente.

## Riempimento del serbatoio dell'acqua durante l'uso



### Attenzione

Pericolo di shock elettrico. Spegnerne sempre l'apparecchio e scollegare la spina del cavo di alimentazione dalla presa elettrica prima di riempire il serbatoio con acqua.



### Attenzione

Riempire il serbatoio solo con acqua naturale. Non utilizzare acqua gassata, calda o tiepida o qualsiasi altro liquido che potrebbe danneggiare l'apparecchio.

Si raccomanda di controllare sempre il livello dell'acqua nel serbatoio.

- 1 Spegnerne l'apparecchio e staccare la spina dalla presa elettrica.
- 2 Rimuovere il serbatoio dell'acqua (O) dall'apparecchio (Fig. 8).
- 3 Aprire il coperchio del serbatoio dell'acqua (P) (Fig. 9).
- 4 Riempire il serbatoio dell'acqua con acqua naturale fresca fino al livello MAX (Fig. 10).

## Non riempire MAI il serbatoio oltre il livello MAX.

5 Chiudere il coperchio del serbatoio dell'acqua (P) (Fig. 11).

6 Inserire il serbatoio dell'acqua (O) nella sua sede (Fig. 12).

Per assicurare il corretto funzionamento dell'apparecchio, premere a fondo il serbatoio dell'acqua.

## Verificare il corretto inserimento del serbatoio altrimenti l'apparecchio potrebbe non erogare caffè.



### Attenzione

Pericolo di ustioni causate da schizzi di acqua e vapore caldi che possono fuoriuscire dal tubo di erogazione vapore/acqua calda. Tenere le mani e il viso lontani dalle parti calde dell'apparecchio.

Nel caso in cui l'apparecchio continui a non erogare caffè dopo aver correttamente riempito e reinserito il serbatoio, procedere come segue:

- Posizionare un recipiente sotto al tubo di erogazione vapore/acqua calda (Fig. 25).
- Premere il pulsante di accensione (H) (Fig. 16).
- Ruotare la manopola di erogazione vapore/acqua calda in posizione acqua/vapore (☞☞), (Fig. 26). Avviare il processo di erogazione fino a quando si vedrà fuoriuscire acqua dal tubo di erogazione vapore/acqua calda.
- Riportare la manopola di erogazione vapore/acqua calda in posizione (○) per interrompere l'erogazione di acqua calda (Fig. 29).

## Funzione di autospegnimento

Questo apparecchio è dotato di un sistema di spegnimento automatico nel rispetto delle nuove regolamentazioni sui consumi energetici. Dopo 30 minuti di inutilizzo l'apparecchio si spegnerà. Per fare un nuovo caffè, sarà necessario avviare nuovamente l'apparecchio premendo uno dei pulsanti 1 tazza (☞), 2 tazze (☞☞) o pulsante vapore (☞☞). Quando l'apparecchio ha raggiunto la giusta temperatura per fare il caffè, le spie dei pulsanti 1 tazza (☞), 2 tazze (☞☞) e del pulsante vapore (☞☞) si accendono fisse.

## PULIZIA E MANUTENZIONE DELL'APPARECCHIO

### Prima di utilizzare l'apparecchio per la prima volta, o dopo un periodo di inutilizzo, eseguire un ciclo di pulizia dei circuiti interni.

Una pulizia regolare e quotidiana consente di mantenere l'apparecchio efficiente e di prolungare la durata di vita dell'apparecchio.



### Attenzione

Tutte le operazioni di pulizia e manutenzione devono essere effettuate ad apparecchio spento e scollegato dalla presa elettrica.

Pericolo di shock elettrico. Non immergere mai l'apparecchio, la spina e il cavo elettrico in acqua o altri liquidi.



### Attenzione

Scollegare l'apparecchio dalla presa elettrica e attendere che le parti calde si siano raffreddate prima di effettuare qualsiasi operazione di pulizia e manutenzione.



### Attenzione

Non lavare mai i componenti dell'apparecchio in lavastoviglie. Non utilizzare getti di acqua diretta.

Non utilizzare detersivi abrasivi o utensili metallici per evitare di graffiare e danneggiare le superfici esterne. Non utilizzare mai solventi che danneggiano la plastica.

## Pulizia del corpo dell'apparecchio

Pulire le parti fisse dell'apparecchio con un panno umido non abrasivo per non danneggiare il rivestimento. Asciugare con un panno asciutto.

## **Pulizia dei filtri che contengono il caffè in polvere**

Verificare che i fori non siano otturati. Far erogare acqua bollente attraverso il portafiltro inserito senza il caffè macinato, per sciogliere o rimuovere eventuali residui di caffè o altre impurità.



### **Attenzione**

Rimuovere e disinserire lentamente il portafiltro perché l'eventuale pressione residua potrebbe provocare spruzzi o schizzi.

Si consiglia di pulire accuratamente i filtri ogni circa 3 mesi, utilizzando pastiglie per la pulizia dei filtri reperibili in commercio, procedendo nel seguente modo:

- 1 Inserire una pastiglia per la pulizia dei filtri nel filtro (senza caffè).
- 2 Agganciare il portafiltro alla sua sede.
- 3 Premere il pulsante caffè 2 tazze () per avviare l'erogazione.
- 4 Lasciare agire la pastiglia per almeno 15 minuti.
- 5 Premere nuovamente il pulsante caffè per interrompere l'erogazione.
- 6 Ripetere l'operazione di erogazione dell'acqua. Lasciare riposare per un minuto. Ripetere le operazioni per 5 cicli di erogazione.
- 7 Rimuovere il portafiltro dalla sede di aggancio, estrarre il filtro dal portafiltro e sciacquare tutti i componenti sotto l'acqua corrente del rubinetto.
- 8 Spegnerne l'apparecchio e staccare la spina dalla presa elettrica.
- 9 Pulire le parti interne con una spugna morbida per rimuovere eventuali residui di detergente (Fig. 71).

Ripetere le operazioni per tutti i filtri.

Se l'apparecchio viene utilizzato quotidianamente si consiglia di effettuare l'operazione di pulizia almeno ogni tre mesi.

## **Pulizia della sede di aggancio del portafiltro**



### **Attenzione**

Non lasciare il portafiltro agganciato nella sua sede. La guarnizione presente nella sede di aggancio del portafiltro si potrebbe deteriorare.

Con l'uso si può verificare, nella sede di aggancio del portafiltro, una sedimentazione di fondi di caffè, che possono essere rimossi con uno stuzzicadenti, con una spugnetta (Fig. 71), oppure lasciando scorrere acqua senza portafiltro inserito (Fig. 72).

Questa operazione di risciacquo della sede di aggancio del portafiltro deve essere effettuata ogni 200 erogazioni di caffè circa.

Premere il pulsante caffè 2 tazze () per avviare l'erogazione. L'apparecchio inizierà a erogare acqua. Attendere che siano stati erogati almeno 500 ml di acqua.

## **Pulizia del tubo di erogazione vapore/acqua calda**



### **Attenzione**

Eseguire l'operazione quando il tubo di erogazione vapore/acqua calda è freddo per evitare scottature.

Dopo ogni utilizzo, pulire il tubo di erogazione vapore/acqua calda con un panno umido per rimuovere eventuali residui esterni di latte. Per rimuovere eventuali residui interni, procedere come segue:

- 1 Ruotare la manopola di erogazione vapore/acqua calda in posizione acqua/vapore () (Fig. 26). Far erogare vapore per alcuni secondi.
- 2 Riportare la manopola di erogazione vapore/acqua calda in posizione (●) per interrompere l'erogazione del vapore (Fig. 29).
- 3 Premere il pulsante di accensione (H) per spegnere l'apparecchio (Fig. 16).

Pulire i componenti del tubo di erogazione vapore/acqua calda regolarmente.

- Sfilare il tubo in metallo (Fig. 73) e rimuovere la parte in gomma del tubo di erogazione vapore/acqua calda sfilandola verso il basso. Lavare con acqua corrente. Il foro può essere pulito con un panno non abrasivo.

- Inserire la parte in gomma del tubo di erogazione vapore/acqua calda spingendola verso l'alto. Montare il tubo in metallo (K) fino alla fine della corsa. Se necessario ripulire con lo spillo (Q) in dotazione il foro di uscita del vapore (Fig. 74).

### **Pulizia del serbatoio dell'acqua**

- Pulire periodicamente l'interno del serbatoio dell'acqua con una spugna o un panno umido. Asciugare con un panno asciutto.

### **Pulizia della griglia estraibile e della vasca raccogliocce**

Svuotare la vasca raccogliocce (F) regolarmente.

**La vasca raccogliocce è dotata di un galleggiante (I). Quando il galleggiante fuoriesce dalla griglia estraibile, la vasca raccogliocce è piena di acqua. Svuotare la vasca raccogliocce.**

- 1 Rimuovere la vasca raccogliocce (Fig. 75).
- 2 Rimuovere la griglia appoggiatezze (Fig. 76).
- 3 Rimuovere la griglia estraibile (Fig. 77).
- 4 Svuotare la vasca raccogliocce nel lavandino (Fig.78).
- 5 Lavare la vasca raccogliocce, la griglia estraibile e la griglia appoggiatezze con acqua fresca.
- 6 Asciugare con un panno asciutto.
- 7 Inserire la griglia appoggiatezze nella sua base (Fig. 79).
- 8 Assemblare la griglia estraibile sulla vasca raccogliocce (Fig. 80).
- 9 Inserire la vasca raccogliocce alla base dell'apparecchio (Fig. 81).

## **DECALCIFICAZIONE**



### **Attenzione**

Non utilizzare aceto o altri prodotti decalcificanti non autorizzati dal Fabbricante.



### **Attenzione**

Pericolo di ustioni causate da schizzi di acqua e vapore caldi che possono fuoriuscire dal tubo di erogazione vapore/acqua calda. Tenere le mani e il viso lontani dalle parti calde dell'apparecchio.

Una manutenzione e una pulizia regolari preservano e mantengono efficiente l'apparecchio per un periodo maggiore, limitando notevolmente i rischi di formazione di depositi calcarei nell'apparecchio. Se dopo qualche tempo la funzionalità dell'apparecchio risulta compromessa, a causa dell'uso frequente di acqua dura e molto calcarea, procedere alla decalcificazione dell'apparecchio per eliminare il malfunzionamento.

Utilizzare un prodotto decalcificante a base di acido citrico. Questo prodotto si può reperire facilmente presso un Centro Assistenza autorizzato.

**Il Fabbricante non si assume alcuna responsabilità per danni ai componenti interni dell'apparecchio arrecati dall'uso di prodotti non conformi a causa della presenza di additivi chimici.**

L'apparecchio necessita di decalcificazione quando le spie dei pulsanti 1 tazza (☞), 2 tazze (☞☞) e del pulsante vapore (☞☞) si accendono di colore rosso. Procedere come segue:

- 1 Premere il pulsante di accensione (H) per spegnere l'apparecchio (Fig. 16). Scollegare la spina dalla presa elettrica.
- 2 Rimuovere il portafiltro dalla sede di aggancio.
- 3 Riempire il serbatoio dell'acqua con acqua naturale fresca fino al livello MAX.
- 4 Aggiungere il prodotto decalcificante all'interno del serbatoio dell'acqua.
- 5 Posizionare sotto la sede di aggancio del portafiltro un recipiente abbastanza grande da contenere l'acqua del serbatoio. Dirigere il tubo di erogazione vapore/acqua calda verso il recipiente.
- 6 Premere il pulsante di accensione (Fig. 16). Attendere che le spie dei pulsanti 1 tazza (☞), 2 tazze (☞☞) e del pulsante vapore (☞☞) si accendano fisse.
- 7 Premere contemporaneamente il pulsante caffè 1 tazza (☞), il pulsante caffè 2 tazze (☞☞) e il pulsante vapore (☞☞) per circa 3-4 secondi. Ruotare la manopola di erogazione vapore/acqua calda in posizione acqua/vapore (☞☞). Il programma di decalcificazione si avvia e la soluzione contenuta nel serbatoio dell'ac-

qua inizia a fuoriuscire dal tubo di erogazione vapore/acqua calda. Le spie dei pulsanti di erogazione 1 tazza (☞), 2 tazze (☞☞) e del pulsante vapore (☞☞) lampeggiano.

I depositi di calcare saranno rimossi dal circuito interno dell'apparecchio.

Dopo una serie di lavaggi e pause, il ciclo di decalcificazione si conclude. Al termine dell'erogazione le spie dei pulsanti 1 tazza (☞), 2 tazze (☞☞) e del pulsante vapore (☞☞) si accendono fisse.

Svuotare il serbatoio dell'acqua dalla soluzione rimasta. Sciacquare il serbatoio dell'acqua.

Riempire il serbatoio dell'acqua con acqua naturale fresca.

- Premere contemporaneamente il pulsante caffè 1 tazza (☞), il pulsante caffè 2 tazze (☞☞) e il pulsante vapore (☞☞) per circa 3-4 secondi. Si avvia la fase di risciacquo e l'acqua contenuta nel serbatoio inizia a fuoriuscire dalla sede di aggancio del portafiltro o, ruotando la manopola di erogazione vapore/acqua calda in posizione acqua/vapore (☞☞), dal tubo di erogazione vapore/acqua calda. Le spie dei pulsanti di erogazione 1 tazza (☞), 2 tazze (☞☞) e del pulsante vapore (☞☞) lampeggiano.

Dopo una serie di lavaggi e pause, il ciclo di risciacquo si conclude. L'apparecchio si spegne.

Riempire il serbatoio dell'acqua con acqua naturale fresca.

- Premere uno dei pulsanti 1 tazza (☞), 2 tazze (☞☞) o pulsante vapore (☞☞). Le spie dei pulsanti 1 tazza (☞), 2 tazze (☞☞) e del pulsante vapore (☞☞) si accenderanno di colore bianco.

**Se le spie continuano a lampeggiare di colore rosso, ripetere il ciclo di decalcificazione.**

## MESSA FUORI SERVIZIO

In caso di messa fuori servizio dell'apparecchio occorre disconnetterla elettricamente. Svuotare la vaschetta raccogliogocce e ripulirla (vedi paragrafo "Pulizia dell'apparecchio"). In caso di rottamazione si dovrà provvedere alla separazione dei vari materiali utilizzati nella costruzione dell'apparecchio e provvedere al loro smaltimento in base alla loro composizione e alle disposizioni di legge vigenti nel Paese di utilizzo.

## GUIDA ALLA SOLUZIONE DI ALCUNI PROBLEMI



In caso di anomalie di funzionamento, spegnere immediatamente l'apparecchio e scollegare la spina dalla presa elettrica.

PROBLEMI	CAUSE	RIMEDI
L'erogazione del caffè non avviene o avviene troppo lentamente.	Il serbatoio dell'acqua (O) non è ben inserito.	Inserire bene il serbatoio dell'acqua spingendolo a fondo.
	Serbatoio vuoto.	Riempire il serbatoio dell'acqua con acqua naturale fresca fino al livello MAX (Fig. 10).
	I fori di erogazione nella sede di aggancio del portafiltro sono ostruiti.	Azionare l'apparecchio senza portafiltro facendo defluire l'acqua. Se l'acqua continua a non uscire uniformemente da tutti i fori, eseguire la decalcificazione.
	Il filtro contenente il caffè in polvere ha il foro di uscita ostruito.	Posizionare un recipiente sotto al tubo di erogazione vapore/acqua calda (L) e ruotare la manopola di erogazione vapore/acqua calda (N) in posizione acqua/vapore (☞☞) per ridurre la pressione all'interno del circuito. Successivamente, rimuovere e disinserire lentamente il portafiltro perché l'eventuale pressione residua potrebbe provocare spruzzi o schizzi. Ripulire con lo spillo in dotazione il foro otturato del filtro. Detergere il filtro come descritto al paragrafo "Pulizia dei filtri che contengono il caffè in polvere".
	Polvere di caffè macinata troppo fine.	Provare ad utilizzare una miscela dal grado di macinatura più grossa.
	Polvere di caffè troppo pressata.	Pressare il caffè nel filtro con minor pressione.
	Il filtro contiene una quantità eccessiva di caffè.	Inserire una minore quantità di caffè nel filtro.

PROBLEMI	CAUSE	RIMEDI
Fuoriuscita di caffè dai bordi del portafiltro.	Probabilmente nel portafiltro è stata immessa una quantità eccessiva di caffè macinato che ha impedito di stringere a fondo il portafiltro nella sua sede.	Togliere il portafiltro e ripulire la sede di aggancio con una spugnetta (Fig. 71). Ripetere l'operazione, immettendo nel filtro la giusta quantità di caffè.
	Sulla guarnizione della sede di aggancio del portafiltro sono rimasti residui di caffè macinato.	Provvedere a ripulire la guarnizione con uno stuzzicadenti o con una spugnetta (Fig. 71).
	Il filtro contenente il caffè in polvere ha il foro di uscita ostruito.	Posizionare un recipiente sotto al tubo di erogazione vapore/acqua calda (L) e ruotare la manopola di erogazione vapore/acqua calda (N) in posizione acqua/vapore (☰☼) per ridurre la pressione all'interno del circuito. Successivamente, rimuovere e disinserire lentamente il portafiltro perché l'eventuale pressione residua potrebbe provocare spruzzi o schizzi. Ripulire con lo spillo in dotazione il foro otturato del filtro. Detergere il filtro come descritto al paragrafo "Pulizia dei filtri che contengono il caffè in polvere".
	Cialda difettosa.	Posizionare un recipiente sotto al tubo di erogazione vapore/acqua calda (L) e ruotare la manopola di erogazione vapore/acqua calda (N) in posizione acqua/vapore (☰☼) per ridurre la pressione all'interno del circuito. Successivamente, rimuovere e disinserire lentamente il portafiltro perché l'eventuale pressione residua potrebbe provocare spruzzi o schizzi. Ripulire la sede di aggancio con una spugnetta (Fig. 71). Sostituire la cialda nel portafiltro.
	Il portafiltro non è stato agganciato correttamente.	Assicurarsi di avere ben agganciato il portafiltro alla flangia (Fig. 29).
L'erogazione del caffè avviene troppo rapidamente.	Polvere di caffè macinata troppo grossa.	Per ottenere un caffè più concentrato e più caldo, si deve usare una miscela più finemente macinata.
	Il filtro non contiene una quantità sufficiente di caffè.	Inserire una maggiore quantità di caffè nel filtro.
L'apparecchio non eroga vapore.	L'apparecchio non ha raggiunto la corretta temperatura di erogazione.	Attendere finché la spia del pulsante vapore si accende fissa, ad indicare che la temperatura nella caldaia è arrivata al livello ottimale per erogare vapore.
	Serbatoio vuoto.	Riempire il serbatoio dell'acqua con acqua naturale fresca fino al livello MAX (Fig. 10).
	Il serbatoio dell'acqua (O) non è ben inserito.	Inserire bene il serbatoio dell'acqua spingendolo a fondo.
	Foro di uscita vapore ostruito.	Stasare con lo spillo in dotazione eventuali incrostazioni formatesi nel foro del tubo di erogazione vapore/acqua calda (Fig. 74). Pulire il tubo di erogazione vapore/acqua calda come descritto al paragrafo "Pulizia del tubo di erogazione vapore/acqua calda". Se il problema persiste, eseguire la decalcificazione.



PROBLEMI	CAUSE	RIMEDI
Dopo aver esaurito l'acqua all'interno del serbatoio e dopo aver correttamente riempito il serbatoio dell'acqua, l'apparecchio non riprende l'erogazione di acqua.	Il circuito di erogazione non si innesca.	Posizionare un recipiente sotto al tubo di erogazione vapore/acqua calda (L). Ruotare la manopola di erogazione vapore/acqua calda in posizione acqua/vapore (☞☞), (Fig. 26). Attendere la fuoriuscita di acqua dal tubo di erogazione vapore/acqua calda (L).
Presenza d'acqua nella sede e alla base del serbatoio dell'acqua.	Il serbatoio dell'acqua (O) non è ben inserito.	Inserire bene il serbatoio dell'acqua spingendolo a fondo.
L'apparecchio fa un rumore strano durante l'erogazione del caffè.	C'è poca acqua e la pompa non aspira.	Controllare che il livello dell'acqua nel serbatoio sia regolare. Se necessario riempire il serbatoio con acqua naturale fresca fino al livello MAX.
Le spie dei pulsanti di erogazione si accendono di colore rosso.	Decalcificazione necessaria.	Effettuare la decalcificazione (vedi paragrafo "Decalcificazione").

## ABOUT THIS MANUAL

---

Even if the appliances have been manufactured in compliance with the specific European Standards in force and all their potentially dangerous parts are therefore protected, read these warnings carefully and use the appliance only for its intended use in order to avoid injury and damage. Keep this manual handy for future reference. Should you decide to give this appliance to other people, remember to include these instructions as well. The information provided in this manual is marked with the following symbols, which mean:



Danger for children



Danger due to electricity



Danger of damage due to other causes



Warning of burns



Warning – material damage

## INTENDED USE

---

This appliance can be used to make coffee and cappuccino. The hot water dispensing function allows the appliance to be used to prepare tea and infusions as well.

This appliance is designed only and solely for private use, and is therefore to be considered unsuitable for industrial or commercial purposes. Any other use of the appliance is not intended by the Manufacturer, which is exempt from any liability for damage of any kind, generated by improper use of the appliance. Improper use also results in voiding any form of warranty.

## RESIDUAL RISKS

---

The construction features of the appliance covered by this manual do not grant the user to be protected from the direct jet of steam or hot water.



### Warning

Danger of burns. When dispensing hot steam or water, do not direct the jet towards other people or yourself. Only touch the steam/hot water wand on the rubber part. Do not touch the steel tube.

Danger of burns due to splashes of hot water and steam that may escape from the steam/hot water wand. Keep your hands and face away from the hot parts of the appliance.

Danger of burns due to the cup falling while dispensing. Check that the cup is stable and correctly positioned on the cup-holder grid. Do not use cups that are larger than the width of the cup-holder grid.



Only use containers made of "food-grade" material.

## SAFETY WARNINGS

---

### READ THE INSTRUCTIONS CAREFULLY BEFORE USE.

- The appliance has been designed to be used for household purposes or similar, such as:
  - in cooking areas reserved for shop staff, offices and other professional environments
  - on farms
  - hotels, motels, bed & breakfasts and other residential facilities (for use by guests).
- We decline any responsibility for misuse or for any use other than those specified in this manual. Improper use also results in voiding any form of warranty.

- We suggest keeping the original packaging, as free assistance is not provided for failures resulting from inadequate packaging of the product at the time of shipping to an authorized Service Centre.
- In order not to compromise the safety of the appliance, use only original spare parts and attachments authorized by the Manufacturer.
- The appliance complies with the Regulation (EC) No. 1935/2004 of 27/10/2004 concerning the materials intended to come into contact with food products.

 **Danger for children**

- The appliance can be used by children over 8 years of age and by people with reduced physical, sensory or mental capacities, or who lack experience or knowledge, only if they are supervised by a responsible person or if they have received and understood the instructions and the existing dangers when using the appliance.
- Children shall not play with the appliance.
- Cleaning and maintenance operations described in this manual shall not be made by children unless they are older than 8 and supervised.
- Always keep the appliance and the power cord out of the reach of children under the age of 8.
- Do not let the power cord hang in a place where it could be grasped by a child.
- Position the appliance so that children cannot reach the hot parts.
- Do not leave the packaging near children as it is a potential source of danger.
- If you decide to dispose of this appliance as waste, it is recommended to make it inoperative by cutting the power cord. It is also recommended that all potentially dangerous components of the appliance, especially for children who could use the appliance as a game, are rendered harmless.
- Always keep the cleaning needle out of the reach of children and store it in a safe place: danger of ingestion and injury.

 **Danger due to electricity**

- Before connecting the appliance to the power supply, check that the voltage shown on the rating plate under the appliance matches the local voltage supply.
- The use of extension cords not authorized by the Manufacturer of the appliance can lead to damages and accidents.
- Always connect the appliance to an earthed socket.
- Do not connect any other high-power equipment (such as stoves, irons, radiators) to the same power outlet. Danger of electric overload.
- Always turn off the appliance and unplug the power cord from the power outlet before filling the tank with water.
- Never put live parts in contact with water: this might cause a short circuit!
- Do not leave the power cord against sharp parts or sharp edges.

- Make sure that the power cord never touches hot surfaces.
- Cleaning and maintenance operations shall be carried out when the appliance is off and unplugged from the power outlet.
- Do not immerse the appliance in water or other liquids.
- If the appliance is left unused, also for a short period of time, turn it off and always unplug the power cord from the power outlet.



### **Warning of burns**

- During brewing, steam and water reach high temperatures. Keep your hands and face away from hot steam or water.
- Do not touch the external metal parts of the appliance and of the filter holder when the appliance is operational, since this may cause burns.
- Never direct the jet of hot steam or water towards parts of the body. Danger of burns.
- Check that the cup is stable and correctly positioned on the cup-holder grid. Do not use cups that are larger than the width of the cup-holder grid. Danger of burns due to the cup falling while dispensing.
- Do not touch the hot parts of the appliance when the appliance is in use or in the minutes following its shutdown. Wait for the cooling of hot parts.
- Unplug the appliance from the power outlet and wait for the hot parts to cool down before carrying out any cleaning and maintenance operations.
- Only touch the steam/hot water wand on the rubber part.
- Water not coming out of the filter holder could be due to the filter being clogged. Slowly remove and disassemble the filter holder because any residual pressure might cause splashes or sprays. Carry out cleaning as described in the specific paragraph.



### **Warning – material damage**

- Place the appliance on a stable and dry surface.
- Do not use the appliance without water, as the pump would burn out.
- Do not place the appliance on very hot surfaces or near open flames to prevent the coating from being damaged.
- Do not place the appliance on very hot surfaces or near open flames to prevent its body from being damaged.
- The power cord shall not touch the hot parts of the appliance.
- Do not place the appliance near flammable materials (such as fabrics, curtains).
- Fully unwind the power cord before use.
- The appliance must not be powered by external timers or separate remote-controlled systems.
- Do not place the appliance or the power cord near or over hot electric or gas stoves, or near a microwave oven.
- Do not use the appliance outdoors.
- Never fill the water tank beyond the MAX level.

- Fill the tank only with still water. Do not use sparkling, hot or warm water or any other liquids that could damage the appliance.
- Never introduce substances other than coffee powder into the 1 cup and 2 cups coffee filters. This might cause serious damage to the appliance.
- Do not let the appliance exposed to temperatures lower than 0°C, as water deposits into the boiler might get frozen and damage the appliance.
- Do not leave the appliance exposed to weathering (such as rain or sun).
- After unplugging the appliance and when hot parts have cooled down, only clean the appliance using a damp, non-abrasive cloth and a few drops of mild, non-aggressive detergent. Never use solvents that damage plastic parts.
- Do not disassemble the appliance. There are no internal parts to be used or cleaned.



### **Danger of damage due to other causes**

- In order to lift the appliance, hold it by the body.
- Place the appliance in an environment that is sufficiently lit, clean and where the power outlet is easily accessible.
- Do not fill the tank with too much water.
- Do not leave the appliance unattended while connected to the power supply.
- Never pull the power cord or the appliance to disconnect the plug from the power outlet.
- The appliance shall be used and left at rest on a stable surface.
- The appliance shall not be used if it has been dropped, if there are visible signs of damage or if it has water leaks. Do not use the appliance if the power cord or the plug are damaged, or if the appliance is faulty. All repairs, including the power cord replacement, shall be carried out only by authorized Service Centres or technicians, in order to prevent any risk.
- The appliance shall not be placed in cabinets when in use.

 For the proper disposal of the product in accordance with the European Directive 2012/19/EU, please read the leaflet attached to the product.

### **ALWAYS KEEP THESE INSTRUCTIONS FOR FUTURE REFERENCE**

## DESCRIPTION OF THE APPLIANCE

---

- |  |                                     |
|--|-------------------------------------|
| A - Coffee brewing button for 1 cup with indicator light (☕)   | L - Steam/hot water wand            |
| B - Coffee brewing button for 2 cups with indicator light (☕☕) | M - Power cord                      |
| C - Steam button with temperature indicator light (☕)          | N - Steam/hot water dispensing knob |
| D - Filter holder seat   | O - Water tank                      |
| E - Removable grid   | P - Water tank lid                  |
| F - Drip tray  | Q - Cleaning needle                 |
| G - Cup-holder grid  | R - Coffee tamper                   |
| H - Power button   | S - Pod filter                      |
| I - Float  | T - 1 cup filter                    |
| J - Body of the appliance                                      | U - 2 cups filter                   |
| K - Steel tube   | V - Drain disc                      |
|  | W - Filter holder                   |
|  | X - Locking screw of the drain disc |

### Identification data

The following identification data of the appliance are reported on the plate under the base of the appliance:

- manufacturer and CE marking
- model [Mod.]
- serial number [SN]
- power supply voltage [V] and frequency [Hz]
- electrical power consumption [W]
- assistance toll-free phone number

For any requests to the Authorized Service Centres, specify model and serial number.

**Stand-by consumption: 0,4W.**

## BEFORE USE

---

### Starting the appliance

- 1 Remove the packing material (Fig. 2) and check that all components are present (Fig. 3).
- 2 Check the integrity of the content.
- 3 Place the appliance on a flat and stable surface (Fig. 4).

### Do not operate the appliance if damaged.

- 4 Wash the tank, the 1 cup filter, the 2 cups filter, the pod filter, the drip tray, the removable grid, and the filter holder (Fig. 5).



### Warning

Before assembling operations, make sure the appliance is turned off and unplugged from the power outlet.

### Preliminary operations

- 1 Install the removable grid (E) on the drip tray (F) (Fig. 6).
- 2 Insert the drip tray at the base of the appliance (Fig. 7).
- 3 Remove the water tank (O) from the appliance (Fig. 8).
- 4 Open the water tank lid (P) (Fig. 9).

**Warning**

Danger of electric shock. Always turn off the appliance and unplug the power cord from the power outlet before filling the tank with water.

**Warning**

Fill the tank only with still water. Do not use sparkling, hot or warm water or any other liquids that could damage the appliance.

- 5 Fill the water tank with fresh still water up to the MAX level (Fig. 10).

**Never exceed the MAX level when filling the tank.**

- 6 Close the water tank lid (P) (Fig. 11).
- 7 Insert the water tank into its seat (Fig. 12).

Properly and fully install the water tank in its seat for the proper operation of the appliance.

**Check the tank is properly installed, otherwise the appliance might not brew coffee.****First use****Warning**

Before turning the appliance on, make sure the components are correctly installed.

**Check the voltage indicated on the rating plate of the appliance matches the local voltage supply.**

- 1 Plug the appliance into the power outlet (Fig. 13).
- 2 Fasten the filter holder to its seat without inserting any filter (Fig. 14).
- 3 Turn the filter holder until the handle is aligned with the symbol (☞) (Fig. 15).
- 4 Press the power button (H) (Fig. 16).

The indicator lights of the 1 cup (☞), 2 cups (☞☞) and steam button (☞☞) flash (Fig. 17). When the appliance reaches the right temperature for brewing coffee, the indicator lights of the 1 cup (☞), 2 cups (☞☞) and steam button (☞☞) turn on steady (Fig. 18).

Before using the appliance for the first time, carry out a cleaning cycle of the internal circuits.

- 1 Place a container with a capacity of at least 500 ml under the filter holder (Fig. 19).
- 2 Press the coffee brewing button for 2 cups (☞☞) (Fig. 20). Start dispensing and wait until water runs through the filter holder.
- 3 When dispensing is complete, place a container under the steam/hot water wand (Fig. 25).
- 4 Turn the steam/hot water dispensing knob to the hot water/steam position (☞☞), (Fig. 26). The brewing process starts. Continue until water is dispensed from the steam/hot water wand (Fig. 28).
- 5 Turn the steam/hot water dispensing knob back to position (●) to stop dispensing hot water (Fig. 29).

Repeat the procedure until consuming all the water into the tank.

**NOTE: repeat this operation when the appliance is turned on after being left unused for several days.**

**If the tank runs out of water, a vibration and a louder noise will be heard. The indicator lights of the 1 cup (☞), 2 cups (☞☞) and steam button (☞☞) flash. To restore the appliance operation, read the “Filling the water tank during use” paragraph.**

Now the appliance is ready to make the first coffee (Fig. 30).

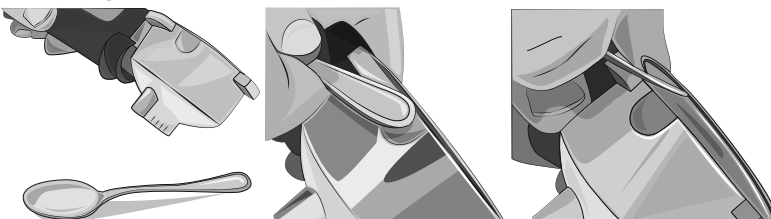
**Removing the filter**

NOTE: the filter holder is provided with the 2 cups filter already installed. See figures to know how to remove the filter. The filter can also be removed by lifting it up using fingertips.

## INSTRUCTIONS FOR USE



### How to make coffee

- 1 Choose the filter for 1 cup (T) or for 2 cups (U), then place it into the filter holder (Fig. 31).
- 2 Measure the coffee into the filter (Fig. 32).
- 3 Press the ground coffee well using the provided tamper (R) (Fig. 33).



#### Warning

If an excessive amount of coffee powder is added inside the filter, it may be difficult to turn the filter holder and/or during coffee brewing there may be leaks from the filter holder.

- 4 Insert the filter holder (W) into its seat with the handle aligned with the symbol () on the body of the appliance (Fig. 34).
- 5 Turn the filter holder until the handle is aligned with the symbol () .

### Make sure the filter holder is well fastened to the flange (Fig. 35).







- 6 Place one or two cups on the removable grid (E) (Fig. 36).





#### Warning

Danger of burns due to the cup falling while dispensing. Check that the cup is stable and correctly positioned on the cup-holder grid. Do not use cups that are larger than the width of the cup-holder grid.

- 7 Press the power button (H) (Fig. 16).

The indicator lights of the 1 cup () , 2 cups () and steam button () flash (Fig. 17). When the appliance reaches the right temperature for brewing coffee, the indicator lights of the 1 cup () , 2 cups () and steam button () turn on steady (Fig. 18).

To ensure the first coffee is hot, it is recommended to let the filter holder heat up by keeping it in its seat for a few minutes before making coffee. This will not be necessary for subsequent coffees.

- 8 Press the coffee brewing button () to brew 1 cup of coffee (Fig. 37), or press the coffee brewing button () to brew 2 cups of coffee.

After a few seconds, the brewing process starts (Fig. 38).

- 9 To stop brewing before the process is over, press the chosen coffee brewing button again.



#### Warning



As for professional coffee makers, do not remove the filter holder when brewing is in progress.



#### Warning

When coffee brewing is complete, wait at least ten seconds before removing the filter holder; to remove the filter holder, turn it slowly from right to left to avoid water or coffee splashes or sprays.

Should small blows of steam occur from the filter holder seat, this phenomenon is to be considered absolutely normal.

When brewing is complete, the indicator lights of the 1 cup () , 2 cups () and steam button () turn on steady.

- 10 Press the power button (H) to turn off the appliance (Fig. 16).

### How to make coffee using a pod

- 1 Insert the pod filter (S) into the filter holder (W) (Fig. 41).
- 2 Place the pod into the filter (Fig. 42).
- 3 Use your fingers to push the pod inwards. The pod shall be well centred and placed inside the filter holder. To prevent possible water leaks, fold and place the external paper parts of the pod, which might stick out of the filter holder, inside the filter (Fig. 43).



You can now install the filter holder in its seat.

- 4 Insert the filter holder into its seat with the handle aligned with the symbol (☞) on the body of the appliance (Fig. 44).
- 5 Turn the filter holder until the handle is aligned with the symbol (☞) (Fig. 45).



### Warning

Danger of burns due to the cup falling while dispensing. Check that the cup is stable and correctly positioned on the cup-holder grid. Do not use cups that are larger than the width of the cup-holder grid.

- 6 After making coffee, the pod might get stuck in the filter holder seat while removing the filter holder. To remove it, slightly tilt the filter holder (Fig. 46) so as to let the pod fall into it.
- To always make an excellent coffee, buy pods presenting the E.S.E. compatibility mark.

**If the pod is not correctly inserted or the filter holder is not tightened well, a few drops of water may leak out of the filter holder.**

### How to dispense hot water



### Warning

Danger of burns. Only touch the steam/hot water wand on the rubber part. Do not touch the steel tube. Danger of burns due to splashes of hot water and steam that may escape from the steam/hot water wand. Keep your hands and face away from the hot parts of the appliance.

- 1 Place a cup under the steam/hot water wand (L) (Fig. 48).
- 2 Turn the steam/hot water dispensing knob to the hot water/steam position (☛☞), (Fig. 49). The appliance will start dispensing hot water.
- 3 Turn the steam/hot water dispensing knob back to position (○) to stop dispensing hot water (Fig. 52).

### How to make cappuccino

- 1 Place a cup on the removable grid (E) (Fig. 54). You can use a large cup, if desired.
  - Remove the removable grid and the drip tray (F) (Fig. 55).
  - Place the cup on the cup-holder grid (G) (Fig. 56).
- 2 Make coffee.



### Warning

Danger of burns due to the cup falling while dispensing. Check that the cup is stable and correctly positioned on the cup-holder grid. Do not use cups that are larger than the width of the cup-holder grid.

- 3 Direct the steam/hot water wand (L) towards the outside of the drip tray (Fig. 61).
- 4 Press the steam button (☛☞) (Fig. 62). The steam button indicator light starts flashing. Wait until the steam button indicator light turns on steady, thus indicating that the temperature in the boiler has reached the optimum level so as to deliver steam.
- 5 Fill the jug with milk (Fig. 65).
- 6 Place the jug with milk to be frothed under the steam/hot water wand.
- 7 Deeply introduce the steam/hot water wand into the jug with milk (Fig. 66).



### Warning

Danger of burns. When dispensing hot steam or water, do not direct the jet towards other people or yourself. Only touch the steam/hot water wand on the rubber part. Do not touch the steel tube.

Danger of burns due to splashes of hot water and steam that may escape from the steam/hot water wand. Keep your hands and face away from the hot parts of the appliance.

- 8 Turn the steam/hot water dispensing knob to the hot water/steam position (☛☞), (Fig. 67). The appliance will start delivering steam.

- 9 Move and spin the jug with milk while steam is being delivered from the steam/hot water wand (Fig. 68). Milk is frothed when froth appears into the jug.
- 10 Turn the steam/hot water dispensing knob back to position (●) to stop delivering steam (Fig. 69).

**After each use, deliver steam for a few seconds so as to free the spout of the steam/hot water wand from any milk residues.**

**Use a non-abrasive damp cloth to clean the spout of the steam/hot water wand and the steel tube.**

- 9 Pour the milk froth into the cup of coffee prepared earlier (Fig. 70).

### Reusing the appliance to make another coffee

To make coffee again immediately after delivering steam, it is necessary to let the appliance cool down.

- 1 Place a container under the steam/hot water wand (Fig. 25).
- 2 Press the steam button (☼) to turn off the steam dispensing function.
- 3 Turn the steam/hot water dispensing knob to the hot water/steam position (Δ☼), (Fig. 21). The appliance will start dispensing hot water.

Hot water dispensing allows the appliance to cool down more rapidly.

- 3 Turn the steam/hot water dispensing knob back to position (●) to stop dispensing hot water (Fig. 29). The appliance is ready to make coffee again.

### Choosing the right cup

Before making the desired beverage, choose the cup according to the following table:

Espresso coffee	Single	30 ml approx.
	Double	60 ml approx.

The 2 cups filter can be used to brew two single cups of coffee or to make a drip coffee or a stronger coffee.

### Adjusting the amount of dispensed water for 1 or 2 cups

You can adjust the amount of water to be dispensed for 1 or 2 cups of coffee (duration of the hot water dispensing through the filter holder).

The amount of water being dispensed affects coffee taste as well as the quality of the cream. Try changing this parameter to find the coffee taste you like the most.

**NOTE: the amount of water to be dispensed for 1 or 2 cups shall be adjusted while coffee is being brewed.**

To set the amount of water to be dispensed for 1 cup of coffee, press and hold the coffee brewing button for 1 cup (☼) for the needed time. The time passed while pressing the button will set the amount of water to be dispensed for 1 cup of coffee.

To set the amount of water to be dispensed for 2 cups, press and hold the coffee brewing button for 2 cups (☼☼) for the needed time. The time passed while pressing the button will set the amount of water to be dispensed for 2 cups of coffee.

### Useful tips to get a good Italian espresso

The ground coffee in the filter holder shall be pressed lightly. A stronger or less strong coffee depends on the coffee grinding level, on the quantity of coffee introduced into the filter holder, and on the pressing. A few seconds is enough time for the coffee to flow into the cups. If the brewing time is longer, it means grinding is too fine or the powder introduced into the filter holder has been excessively pressed.

### Filling the water tank during use



#### Warning

Danger of electric shock. Always turn off the appliance and unplug the power cord from the power outlet before filling the tank with water.

**Warning**

Fill the tank only with still water. Do not use sparkling, hot or warm water or any other liquids that could damage the appliance.

Always check the water level in the tank.

- 1 Turn off and unplug the appliance from the power outlet.
- 2 Remove the water tank (O) from the appliance (Fig. 8).
- 3 Open the water tank lid (P) (Fig. 9).
- 4 Fill the water tank with fresh still water up to the MAX level (Fig. 10).

**NEVER exceed the MAX level when filling the tank.**

- 5 Close the water tank lid (P) (Fig. 11).
- 6 Insert the water tank (O) into its seat (Fig. 12).

Properly and fully install the water tank in its seat for the proper operation of the appliance.

**Check the tank is properly installed, otherwise the appliance might not brew coffee.**

**Warning**

Danger of burns due to splashes of hot water and steam that may escape from the steam/hot water wand. Keep your hands and face away from the hot parts of the appliance.

If the appliance still does not brew coffee after the tank has been correctly filled and reinserted, proceed as follows:

- Place a container under the steam/hot water wand (Fig. 25).
- Press the power button (H) (Fig. 16).
- Turn the steam/hot water dispensing knob to the hot water/steam position (☉☉), (Fig. 26). Start dispensing and wait until water runs through the steam/hot water wand.
- Turn the steam/hot water dispensing knob back to position (●) to stop dispensing hot water (Fig. 29).

**Auto-off function**

The appliance is equipped with an automatic shut-off system in accordance with the new regulations concerning energy consumption. The appliance turns off when not in use for 30 minutes. To make another coffee, start the appliance again by pressing any of the 1 cup (☉), 2 cups (☉☉) or steam button (☉☉). When the appliance reaches the right temperature for brewing coffee, the indicator lights of the 1 cup (☉), 2 cups (☉☉) and steam button (☉☉) turn on steady.

**CLEANING AND MAINTENANCE OF THE APPLIANCE**

**Before using the appliance for the first time, or after a period of inactivity, carry out a cleaning cycle of the internal circuits.**

Regular and daily cleaning maintains the appliance efficient and extends the life of the appliance.

**Warning**

Cleaning and maintenance operations shall be carried out when the appliance is off and unplugged from the power outlet.

Danger of electric shock. Never immerse the appliance, plug or power cord in water or other liquids.

**Warning**

Unplug the appliance from the power outlet and wait for the hot parts to cool down before carrying out any cleaning and maintenance operations.

**Warning**

Never wash the appliance components in the dishwasher. Do not use direct jets of water.

Do not use abrasive cleansers or metal tools in order not to scratch and damage external surfaces. Never use solvents that damage plastic parts.

## Cleaning the appliance body

Clean the fixed parts of the appliance using a non-abrasive damp cloth to prevent damaging the coating. Dry using a dry cloth.

## Cleaning filters containing coffee powder

Make sure the holes are not clogged. Let hot water run through the filter holder installed, without adding ground coffee, to remove any coffee residue or other impurities.



### Warning

Slowly remove and disassemble the filter holder because any residual pressure might cause splashes or sprays.

It is recommended to clean the filters thoroughly approximately every 3 months, using filter cleaning tablets available on the market, following the steps below:

- 1 Place a filter cleaning tablet into the filter (without coffee).
- 2 Fasten the filter holder to its seat.
- 3 Press the 2 cups coffee button () to start dispensing.
- 4 Let the tablet act for at least 15 minutes.
- 5 Press the coffee brewing button again to stop dispensing.
- 6 Repeat water dispensing. Let it sit for a minute. Repeat the operation for 5 dispensing cycles.
- 7 Remove the filter holder from its seat, remove the filter from the filter holder and rinse all components under running tap water.
- 8 Turn off and unplug the appliance from the power outlet.
- 9 Clean the internal parts using a soft sponge to remove any detergent residue (Fig. 71).

Repeat the operation for all filters.

If the appliance is used daily, it is recommended to carry out this cleaning operation at least every three months.

## Cleaning the filter holder seat



### Warning

Do not leave the filter holder fastened to its seat. The seal located in the filter holder seat might get damaged.

Over time it may occur that a sedimentation of coffee grounds collects into the filter holder seat, which can be removed using a toothpick, a sponge (Fig. 71), or letting water run through without installing the filter holder (Fig. 72).

This rinsing operation of the filter holder seat shall be carried out about every 200 coffee brewings.

Press the 2 cups coffee button () to start dispensing. The appliance will start dispensing water. Wait until at least 500 ml of water are dispensed.



## Cleaning the steam/hot water wand



### Warning

The procedure shall be carried out when the steam/hot water wand has cooled down in order to avoid burns.

After each use, clean the steam/hot water wand using a damp cloth to remove any external milk residues. To remove any internal residues, follow the steps below:

- 1 Turn the steam/hot water dispensing knob to the hot water/steam position () (Fig. 26). Deliver steam for a few seconds.
- 2 Turn the steam/hot water dispensing knob back to position () to stop delivering steam (Fig. 29).
- 3 Press the power button (H) to turn off the appliance (Fig. 16).

Clean the components of the steam/hot water wand regularly.

- Pull out the steel tube (Fig. 73) and remove the rubber part of the steam/hot water wand by pulling it out downwards. Wash under running water. The hole can be cleaned using a non-abrasive cloth.

- Insert the rubber part of the steam/hot water wand by pushing it upwards. Install the steel tube (K) until it is locked in place. If needed, clean the steam outlet hole using the provided needle (Q) (Fig. 74).

### Cleaning the water tank

- Regularly clean the inside of the water tank using a sponge or a damp cloth. Dry using a dry cloth.

### Cleaning the removable grid and the drip tray

Empty the drip tray (F) regularly.

**The drip tray is provided with a float (I). When the float is visible from the removable grid, the drip tray is full of water. Empty the drip tray.**

- 1 Remove the drip tray (Fig. 75).
- 2 Remove the cup-holder grid (Fig. 76).
- 3 Remove the removable grid (Fig. 77).
- 4 Empty the drip tray into the sink (Fig. 78).
- 5 Wash the drip tray, the removable grid and the cup-holder grid in fresh water.
- 6 Dry using a dry cloth.
- 7 Insert the cup-holder grid in its seat (Fig. 79).
- 8 Install the removable grid on the drip tray (Fig. 80).
- 9 Insert the drip tray at the base of the appliance (Fig. 81).

## DESCALING



### Warning

Do not use vinegar or other descaling agents not authorised by the Manufacturer.



### Warning

Danger of burns due to splashes of hot water and steam that may escape from the steam/hot water wand. Keep your hands and face away from the hot parts of the appliance.

Regular maintenance and cleaning preserve and keep the appliance efficient for a longer period of time, as well as significantly reduce possible limescale deposits in the appliance. Should the appliance's functionality be compromised after some time due to frequent use of hard and very calcareous water, carry out the decalcification of the appliance in order to eliminate the malfunction.

Use a citric acid-based descaling product. This product can be easily found at an authorized Service Centre.

**The Manufacturer assumes no responsibility for damage to internal components of the appliance caused by the use of non-compliant products due to the presence of chemical additives.**

The appliance requires descaling when the indicator lights of the 1 cup (☞), 2 cups (☞☞) and steam button (☞☞) turn on red. Follow the steps below:

- 1 Press the power button (H) to turn off the appliance (Fig. 16). Disconnect the power cord from the power outlet.
- 2 Remove the filter holder from its seat.
- 3 Fill the water tank with fresh still water up to the MAX level.
- 4 Pour the descaling product into the water tank.
- 5 Place a container under the filter holder seat, which shall be large enough to collect the water of the tank. Turn the steam/hot water wand towards the container.
- 6 Press the power button (Fig. 16). Wait until the indicator lights of the 1 cup (☞), 2 cups (☞☞) and steam button (☞☞) turn on steady.
- 7 Simultaneously press the 1 cup coffee button (☞), the 2 cups coffee button (☞☞) and the steam button (☞☞) for about 3-4 seconds. Turn the steam/hot water dispensing knob to the hot water/steam position (☞☞). The descaling process begins and the solution inside the water tank starts running through the steam/hot water wand. The indicator lights of the 1 cup (☞), 2 cups (☞☞) and steam button (☞☞) flash. Limescale deposits will thus be removed from the internal circuit of the appliance.

After several washing cycles and breaks, the descaling cycle is over. When brewing is complete, the indicator lights of the 1 cup (☞), 2 cups (☞☞) and steam button (☞☞) turn on steady.

Empty the water tank from the remaining solution. Rinse the water tank.

Fill the water tank with fresh still water.

- Simultaneously press the 1 cup coffee button (☞), the 2 cups coffee button (☞☞) and the steam button (☞☞) for about 3-4 seconds. The rinsing stage begins and the water into the tank starts running through the filter holder seat or, by turning the steam/hot water dispensing knob to the water/steam position (Δ☞☞), through the steam/hot water wand. The indicator lights of the 1 cup (☞), 2 cups (☞☞) and steam button (☞☞) flash.

After several washing cycles and breaks, the rinsing cycle is over. The appliance turns off.

Fill the water tank with fresh still water.

- Press one of the 1 cup (☞), 2 cups (☞☞) or steam button (☞☞). The indicator lights of the 1 cup (☞), 2 cups (☞☞) and steam button (☞☞) turn on white.

**If the indicator lights keep flashing red, repeat the descaling cycle.**

## **DECOMMISSIONING**

---

In the case of decommissioning of the appliance, it shall be electrically disconnected. Empty the drip tray and clean it (see paragraph "Cleaning the appliance"). Should the appliance be disposed of, separate the various materials used in the construction of the appliance and dispose of them according to their composition and the legal provisions in force in the country of use.

## TROUBLESHOOTING



In case of dysfunctions, immediately turn off the appliance and unplug the power cord from the power outlet.

PROBLEMS	CAUSES	SOLUTIONS
Coffee brewing does not start or is too slow.	The water tank (O) is not installed properly.	Insert the water tank properly by pressing it fully.
	Empty water tank.	Fill the water tank with fresh still water up to the MAX level (Fig. 10).
	The dispensing holes of the filter holder seat are clogged.	Start the appliance without installing the filter holder and let water flow. If water keeps running unevenly through the holes, carry out descaling.
	The outlet holes of the filter containing coffee powder are clogged.	Place a container under the steam/hot water wand (L) and turn the steam/hot water dispensing knob (N) to the hot water/steam position (☞☞) to reduce the pressure inside the circuit. Then remove and disassemble the filter holder slowly because any residual pressure might cause splashes or sprays. Use the provided needle to clean the clogged hole of the filter. Clean the filter as described in the "Cleaning filters containing coffee powder" paragraph.
	Coffee grinding is too fine.	Try using a blend with a coarser grinding level.
	Excessively pressed coffee powder.	Press coffee into the filter applying less strength.
	The filter contains an excessive amount of coffee.	Put a smaller amount of coffee into the filter.

PROBLEMS	CAUSES	SOLUTIONS
Coffee leaking from the edges of the filter holder.	An excessive amount of ground coffee has probably been introduced into the filter holder which prevented the filter holder from being fully tightened in its seat.	Remove the filter holder and clean its seat by using a sponge (Fig. 71). Repeat the operation adding the right amount of coffee into the filter.
	Ground coffee residues have remained on the seal of the filter holder seat.	Clean the seal by using a toothpick or a sponge (Fig. 71).
	The outlet holes of the filter containing coffee powder are clogged.	Place a container under the steam/hot water wand (L) and turn the steam/hot water dispensing knob (N) to the hot water/steam position (☺☹) to reduce the pressure inside the circuit. Then remove and disassemble the filter holder slowly because any residual pressure might cause splashes or sprays. Use the provided needle to clean the clogged hole of the filter. Clean the filter as described in the "Cleaning filters containing coffee powder" paragraph.
	Faulty pod.	Place a container under the steam/hot water wand (L) and turn the steam/hot water dispensing knob (N) to the hot water/steam position (☺☹) to reduce the pressure inside the circuit. Then, slowly remove and disassemble the filter holder because any residual pressure might cause splashes or sprays. Clean the seat by using a sponge (Fig. 71). Replace the pod in the filter holder.
Coffee brewing is too fast.	The filter holder has not been fastened correctly.	Make sure the filter holder is well fastened to the flange (Fig. 29).
	Coffee grinding is too coarse.	To make a warmer and more concentrated coffee, use a more finely ground coffee blend.
The appliance is not delivering steam.	The filter does not contain a sufficient amount of coffee.	Put a larger amount of coffee into the filter.
	The appliance has not reached the correct brewing temperature.	Wait until the steam button indicator light turns on steady, thus indicating that the temperature in the boiler has reached the optimum level so as to deliver steam.
	Empty water tank.	Fill the water tank with fresh still water up to the MAX level (Fig. 10).
	The water tank (O) is not installed properly.	Insert the water tank properly by pressing it fully.
After the water inside the tank has been used up and the water tank has been correctly filled, the appliance does not resume water dispensing.	The steam outlet hole is clogged.	Use the provided needle to remove any scale deposits from the hole of the steam/hot water wand (Fig. 74). Clean the steam/hot water wand as described in the "Cleaning the steam/hot water wand" paragraph. If the problem persists, carry out descaling.
	The brewing circuit does not start.	Place a container under the steam/hot water wand (L). Turn the steam/hot water dispensing knob to the hot water/steam position (☺☹), (Fig. 26). Wait for water to escape from the steam/hot water wand (L).



PROBLEMS	CAUSES	SOLUTIONS
The water tank seat and base are wet.	The water tank (O) is not installed properly.	Insert the water tank properly by pressing it fully.
During coffee brewing, the appliance makes an unusual noise.	There is little water and the pump suction does not work.	Check the water level in the tank is correct. If needed, fill the tank with fresh water up to the MAX level.
The indicator lights of the dispensing buttons turn on red.	Descaling required.	Perform descaling (see paragraph "Descaling").

## À PROPOS DU MANUEL

---

Même si les appareils ont été fabriqués conformément aux normes européennes spécifiques en vigueur et que toutes les pièces potentiellement dangereuses sont donc protégées, lire avec attention ces avertissements et utiliser l'appareil uniquement pour l'usage auquel il est destiné afin d'éviter des blessures et des dommages. Conserver ce manuel à portée de main pour référence future. Si on souhaite transmettre cet appareil à d'autres personnes, ne pas oublier d'inclure également ces instructions.

Les informations contenues dans ce manuel sont marquées des symboles suivants qui indiquent :



Danger pour les enfants



Danger électrique



Danger de dommages dus à d'autres causes



Avertissement contre les brûlures



Attention - dommages matériels

## UTILISATION PRÉVUE

---

Cet appareil peut être utilisé pour préparer du café et du cappuccino. Grâce à la fonction de distribution d'eau chaude, on peut également utiliser l'appareil pour préparer des thés et des infusions.

Cet appareil est destiné seulement à un usage domestique et ne doit en aucun cas servir à des fins commerciales ou industrielles. Toute autre utilisation de l'appareil n'est pas prévue par le Fabricant, qui décline toute responsabilité pour les dommages de toute nature, résultant d'une utilisation incorrecte de l'appareil. Une utilisation incorrecte entraîne également l'annulation de toute forme de garantie.

## RISQUES RÉSIDUELS

---

Les caractéristiques de construction de l'appareil dont il est question ici, ne permettent pas de protéger l'utilisateur du jet direct de vapeur ou d'eau chaudes.



### Attention

Danger de brûlures. Pendant la distribution de vapeur ou d'eau chaudes, ne pas diriger le jet vers vous ou vers d'autres personnes. Saisir le tuyau de distribution de vapeur/eau chaude uniquement de la partie en caoutchouc. Ne pas toucher le tuyau en métal.

Danger de brûlures dues aux projections d'eau et de vapeur chaudes pouvant s'échapper du tuyau de distribution de vapeur/eau chaude. Garder les mains et le visage éloignés des parties chaudes de l'appareil.

Danger de brûlures dues à la chute de la tasse pendant la distribution. Vérifier que la tasse est stable et correctement placée sur la grille d'égouttage. Ne pas utiliser de tasses plus grandes que la largeur de la grille d'égouttage.



Utiliser seulement des conteneurs réalisés en matériaux pour aliments.

## AVERTISSEMENTS DE SÉCURITÉ

---

### LIRE ATTENTIVEMENT LES INSTRUCTIONS AVANT L'UTILISATION.

- L'appareil a été conçu pour être utilisé dans des environnements domestiques ou similaires, tels que :
  - dans les coins cuisine réservés au personnel des magasins, dans les bureaux et autres environnements professionnels

- dans les fermes
- hôtels, motels, chambres d'hôtes et autres installations de type logement (à l'usage de leurs clients).
- Le fabricant décline toute responsabilité pour une utilisation incorrecte ou à des fins autres que celles spécifiées dans ce manuel. Une utilisation incorrecte entraîne également l'annulation de toute forme de garantie.
- Il est conseillé de conserver l'emballage d'origine, car les dommages dus à un emballage inapproprié lors de l'expédition à un Centre d'Assistance agréé ne sont pas couverts par l'assistance gratuite.
- Afin de ne pas compromettre la sécurité de l'appareil, n'utiliser que des pièces de rechange et des accessoires d'origine autorisés par le fabricant.
- L'appareil est conforme au règlement (CE) n°1935/2004 du 27/10/2004 concernant les matériaux destinés à entrer en contact avec les produits alimentaires.



### **Danger pour les enfants**

- L'appareil peut être utilisé par les enfants de plus de 8 ans et par des personnes aux capacités physiques, sensorielles ou mentales réduites, ou manquant d'expérience ou de connaissances, uniquement s'ils sont supervisés par une personne responsable ou s'ils ont reçu et compris les instructions et les dangers existants lors de l'utilisation de l'appareil.
- Les enfants ne doivent pas jouer avec l'appareil.
- Les opérations de nettoyage et d'entretien décrites dans ce manuel ne doivent être effectuées par des enfants que s'ils ont plus de 8 ans et opèrent sous surveillance.
- Toujours conserver l'appareil et le cordon d'alimentation hors de la portée des enfants de moins de 8 ans.
- Ne pas laisser pendre le cordon d'alimentation dans un endroit où il pourrait être saisi par un enfant.
- Placer l'appareil de manière que les enfants ne puissent pas toucher les parties chaudes.
- Les éléments d'emballage ne doivent pas être laissés à la portée des enfants car ils sont des sources potentielles de danger.
- Si on décide d'éliminer cet appareil en tant que déchet, il est recommandé de le rendre inopérant en coupant le cordon d'alimentation. Il est également recommandé de rendre inoffensives les parties de l'appareil qui pourraient constituer un danger, notamment pour les enfants qui pourraient utiliser l'appareil pour jouer.
- Toujours garder l'aiguille de nettoyage hors de la portée des enfants et la ranger dans un endroit sûr : danger d'ingestion et de blessure.



### **Danger électrique**

- Avant de brancher l'appareil, s'assurer que la tension indiquée sur la plaque sous l'appareil correspond effectivement à celle du réseau.

- L'utilisation de rallonges non autorisées par le Fabricant de l'appareil peut provoquer des dommages et des accidents.
- Brancher l'appareil uniquement sur une prise mise à la terre.
- Ne pas brancher d'autres appareils à puissance élevée (poêles, fers à repasser, radiateurs électriques) sur la même prise électrique. Danger de surcharge électrique.
- Toujours éteindre l'appareil et débrancher la fiche du câble d'alimentation de la prise électrique avant de remplir le réservoir d'eau.
- Ne jamais mettre de pièces sous tension en contact avec de l'eau : un court-circuit peut se produire !
- Ne pas laisser le cordon d'alimentation en contact avec des pièces coupantes et des arêtes vives.
- Veiller à ce que le câble d'alimentation n'entre pas en contact avec des surfaces chaudes.
- Toutes les opérations de nettoyage et d'entretien doivent être effectuées lorsque l'appareil est éteint et débranché de la prise électrique.
- Ne pas immerger l'appareil dans l'eau ni dans d'autres liquides.
- En cas de non-utilisation, même pendant une brève période de temps, éteindre l'appareil et toujours débrancher la fiche du cordon d'alimentation de la prise de courant.



### **Avertissement contre les brûlures**

- Pendant la distribution, la vapeur et l'eau atteignent des températures élevées. Garder les mains et le visage éloignés de la vapeur ou de l'eau chaudes.
- Ne pas toucher les parties métalliques externes de l'appareil et du porte-filtre lorsque l'appareil est en marche, pour éviter des brûlures.
- Ne jamais diriger le jet de vapeur ou d'eau chaudes vers des parties du corps. Danger de brûlures.
- Vérifier que la tasse est stable et correctement placée sur la grille d'égouttage. Ne pas utiliser de tasses plus grandes que la largeur de la grille d'égouttage. Danger de brûlures dues à la chute de la tasse pendant la distribution.
- Ne pas toucher les parties chaudes de l'appareil pendant le fonctionnement de l'appareil ou dans les minutes suivant son arrêt. Laisser refroidir les parties chaudes.
- Débrancher l'appareil de la prise électrique et attendre le refroidissement des parties chaudes avant d'effectuer toute opération de nettoyage et d'entretien.
- Saisir le tuyau de distribution de vapeur/eau chaude uniquement de la partie en caoutchouc.
- Si l'eau ne sort pas par le porte-filtre, cela pourrait être parce que le filtre est bouché. Retirer et extraire lentement le porte-filtre : le résidu de pression éventuelle pourrait en effet provoquer des jets ou des éclaboussures. Nettoyer donc comme indiqué dans le paragraphe correspondant.



## **Attention - dommages matériels**

- Placer l'appareil sur une surface plane, stable et sèche.
- Ne pas utiliser l'appareil sans eau car la pompe pourrait se brûler.
- Ne pas placer l'appareil sur des surfaces très chaudes ou à proximité de flammes nues pour éviter d'endommager le revêtement.
- Ne pas mettre l'appareil ou le chargeur sur des surfaces très chaudes ou près de flammes libres afin d'éviter que le corps de l'appareil se détériore.
- Le câble d'alimentation ne doit pas toucher les parties chaudes de l'appareil.
- Ne pas placer l'appareil à proximité de matériaux inflammables (par exemple, tissus, rideaux).
- Dérouler complètement le cordon d'alimentation avant l'utilisation.
- L'appareil ne doit pas être alimenté par des minuteries externes ou des systèmes de contrôle à distance.
- Ne pas placer l'appareil ou le cordon d'alimentation à proximité ou au-dessus d'une cuisinière électrique ou à gaz chaude, ou à proximité d'un four à micro-ondes.
- Ne pas utiliser l'appareil à l'extérieur.
- Ne jamais remplir le réservoir d'eau au-delà du niveau MAX.
- Remplir le réservoir uniquement d'eau minérale. Ne pas utiliser d'eau gazeuse, chaude, tiède ni tout autre liquide qui pourrait endommager l'appareil.
- Ne pas insérer dans les filtres pour 1 tasse à café et pour 2 tasses à café de substances autres que du café en poudre. L'appareil pourrait gravement s'endommager.
- Ne pas laisser l'appareil dans des environnements avec une température inférieure à 0° C, car les résidus d'eau dans la chaudière peuvent geler et causer des dommages.
- Ne pas laisser l'appareil exposé aux agents atmosphériques (par exemple pluie, soleil).
- Après avoir débranché le cordon d'alimentation et laissé refroidir les parties chaudes, nettoyer l'appareil à l'aide d'un chiffon non abrasif légèrement humidifié, en ajoutant quelques gouttes de détergent neutre non agressif. Ne jamais utiliser de solvants qui endommagent le plastique.
- Ne pas démonter l'appareil. Il n'y a pas de parties internes à utiliser ou nettoyer.



## **Danger de dommages dus à d'autres causes**

- Saisir le corps de l'appareil pour le soulever.
- Placer l'appareil dans un endroit bien éclairé, propre et présentant la prise de courant facilement accessible.
- Ne pas introduire dans le réservoir une quantité d'eau excessive.
- Ne pas laisser l'appareil sans surveillance lorsqu'il est branché sur le secteur.

- Ne pas tirer le cordon d'alimentation ou l'appareil pour débrancher la fiche de la prise de courant.
  - L'appareil doit être utilisé et laissé à l'arrêt sur une surface stable.
  - L'appareil ne doit pas être utilisé s'il est tombé, s'il présente des signes visibles de dommages, ou en cas de fuites d'eau. Ne pas utiliser l'appareil si le cordon d'alimentation ou la prise sont endommagés, ou si l'appareil est défectueux. Afin d'éviter tous les risques possibles, l'ensemble des réparations, y compris le remplacement du cordon d'alimentation, doivent exclusivement être effectuées par l'Assistance du Service Après-Vente.
  - Ne pas placer l'appareil à l'intérieur d'armoires ou de meubles fermés pendant son utilisation.
-  Pour une élimination correcte du produit conformément à la directive européenne 2012/19/UE, lire la notice jointe au produit.

## • TOUJOURS CONSERVER CES INSTRUCTIONS

### DESCRIPTION DE L'APPAREIL

- |  |   |
|--|---|
| A - Bouton de préparation du café pour 1 tasse avec voyant de distribution (☑)   | L - Tuyau de distribution de vapeur/eau chaude  |
| B - Bouton de préparation du café pour 2 tasses avec voyant de distribution (☑☑) | M - Cordon d'alimentation                       |
| C - Bouton vapeur avec le voyant de la température (☑)                           | N - Bouton de distribution de vapeur/eau chaude |
| D - Siège de fixation du porte-filtre  | O - Réservoir d'eau                             |
| E - Grille amovible  | P - Couvercle du réservoir d'eau                |
| F - Bac d'égouttage  | Q - Aiguille de nettoyage                       |
| G - Grille d'égouttage   | R - Presse-café                                 |
| H - Bouton d'alimentation  | S - Filtre pour dosettes                        |
| I - Flotteur   | T - Filtre 1 tasse                              |
| J - Corps de l'appareil  | U - Filtre 2 tasses                             |
| K - Tuyau en métal   | V - Goutteur                                    |
|  | W - Porte-filtre                                |
|  | X - Vis de blocage du goutteur                  |

### Données d'identification

Les données d'identification de l'appareil figurent sur la plaque située sous la base d'appui de l'appareil et sont les suivantes :

- fabricant et marquage CE
- modèle [Mod.]
- n° de série [SN]
- tension d'alimentation [V] et fréquence [Hz]
- puissance électrique absorbée [W]
- numéro d'assistance sans frais

Dans toute demande auprès des Centres d'Assistance Agréés, indiquer le modèle et le numéro de série.

**Consommation d'énergie en mode veille : 0,4W.**

### Mise en service

- 1 Retirer l'emballage (Fig. 2) et vérifier que tous les composants sont présents (Fig. 3).
- 2 Vérifier l'intégrité du contenu.
- 3 Placer l'appareil sur une surface plane et stable (Fig. 4).

### Ne pas faire fonctionner l'appareil s'il est endommagé.

- 4 Laver le réservoir, le filtre pour 1 tasse et le filtre pour 2 tasses, le filtre pour dosettes, le bac d'égouttage, la grille amovible et le porte-filtre (Fig. 5).



#### Attention

Avant d'effectuer les opérations d'assemblage, s'assurer que l'appareil est éteint et débranché de la prise électrique.

### Opérations préliminaires

- 1 Installer la grille amovible (E) sur le bac d'égouttage (F) (Fig. 6).
- 2 Insérer le bac d'égouttage à la base de l'appareil (Fig. 7).
- 3 Retirer le réservoir d'eau (O) de l'appareil (Fig. 8).
- 4 Ouvrir le couvercle du réservoir d'eau (P) (Fig. 9).



#### Attention

Danger de choc électrique. Toujours éteindre l'appareil et débrancher la fiche du câble d'alimentation de la prise électrique avant de remplir le réservoir d'eau.



#### Attention

Remplir le réservoir uniquement d'eau minérale. Ne pas utiliser d'eau gazeuse, chaude, tiède ni tout autre liquide qui pourrait endommager l'appareil.

- 5 Remplir le réservoir d'eau minérale froide jusqu'au niveau MAX (Fig. 10).

### Ne jamais remplir le réservoir au-delà du niveau MAX.

- 6 Fermer le couvercle du réservoir d'eau (P) (Fig. 11).
- 7 Installer le réservoir d'eau dans son siège (Fig. 12).

Pour garantir le bon fonctionnement de l'appareil, appuyer fermement sur le réservoir d'eau.

**S'assurer que le réservoir est correctement inséré, sinon l'appareil pourrait ne pas distribuer du café.**

### Première utilisation



#### Attention

Avant d'allumer l'appareil, s'assurer d'avoir correctement installé tous les composants.

**S'assurer que la tension indiquée sur la plaque des données techniques de l'appareil correspond effectivement à celle du réseau local.**

- 1 Brancher la fiche sur la prise électrique (Fig. 13).
- 2 Placer le porte-filtre dans son siège sans introduire de filtre (Fig. 14).
- 3 Tourner le porte-filtre jusqu'à aligner la poignée au symbole (☞) (Fig. 15).
- 4 Appuyer sur le bouton d'alimentation (H) (Fig. 16).

Les voyants des boutons de distribution du café pour 1 tasse (☞), pour 2 tasses (☞☞) et le bouton vapeur (☞) clignotent (Fig. 17). Lorsque l'appareil a atteint la bonne température pour la préparation du café, les voyants des boutons 1 tasse (☞), 2 tasses (☞☞) et vapeur (☞) s'allument en continu (Fig. 18).

Avant d'utiliser l'appareil pour la première fois, effectuer un cycle de nettoyage des circuits internes.

- 1 Placer un récipient d'au moins 500 ml de capacité sous le porte-filtre (Fig. 19).
- 2 Appuyer sur le bouton de distribution du café pour 2 tasses (☞☞) (Fig. 20). Démarrer la procédure d'émission jusqu'à ce que l'eau sorte du porte-filtre.

- 3 Lorsque la procédure de distribution se termine, placer un récipient sous le tuyau de distribution de vapeur/eau chaude (Fig. 25).
- 4 Tourner le bouton de distribution de vapeur/eau chaude sur la position eau/vapeur (☉) (Fig. 26). Le processus de distribution commence. Continuer jusqu'à ce que l'eau sorte du tuyau de distribution de vapeur/eau chaude (Fig. 28).
- 5 Remettre le bouton de distribution de vapeur/eau chaude en position (○) pour arrêter la distribution d'eau chaude (Fig. 29).

Répéter les étapes jusqu'à terminer toute l'eau contenue dans le réservoir.

**Si le réservoir reste à sec, on perçoit une vibration et un bruit plus fort.**

**Si le réservoir reste à sec, on perçoit une vibration et un bruit plus fort. Les voyants des boutons de distribution du café pour 1 tasse (☉), pour 2 tasses (☉☉) et le bouton vapeur (☉) clignotent. Pour rétablir le fonctionnement de la machine voir la section « Remplissage du réservoir d'eau pendant l'utilisation ».**

Maintenant, la machine est prête pour préparer le premier café (Fig. 30).

### Retrait du filtre

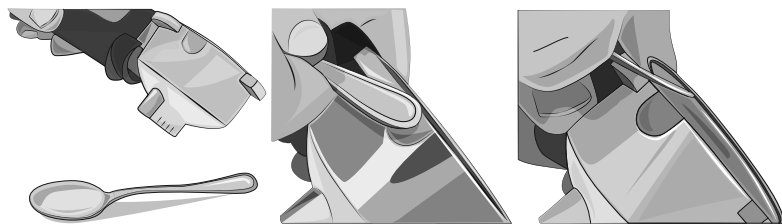

REMARQUE : le porte-filtre est fourni avec le filtre pour 2 tasses déjà installé. Pour savoir comment retirer le filtre, voir les figures. Il est aussi possible de retirer le filtre en le soulevant avec les doigts.

## MODE D'EMPLOI

### Comment faire du café

- 1 Choisir le filtre pour 1 tasse (T) ou pour 2 tasses (U), et l'insérer dans le porte-filtre (Fig. 31).
- 2 Mesurer le café dans le filtre (Fig. 32).
- 3 Presser soigneusement le café moulu à l'aide de la presse fournie (R) (Fig. 33).



#### Attention

Si on met une trop grosse de quantité de café dans le filtre, la rotation du porte-filtre pourrait s'avérer difficile et/ou des fuites pourraient se vérifier sur le porte-filtre.

- 4 Insérer le porte-filtre (W) dans son siège avec la poignée alignée au symbole (☉) indiqué sur le corps de l'appareil (Fig. 34).
- 5 Tourner le porte-filtre jusqu'à aligner la poignée au symbole (☉).

**Vérifier de bien avoir accroché le porte-filtre à son flasque (Fig. 35).**

- 6 Placer une ou deux tasses sur la grille amovible (E) (Fig. 36).



#### Attention

Danger de brûlures dues à la chute de la tasse pendant la distribution. Vérifier que la tasse est stable et correctement placée sur la grille d'égouttage. Ne pas utiliser de tasses plus grandes que la largeur de la grille d'égouttage.

- 7 Appuyer sur le bouton d'alimentation (H) (Fig. 16).



Les voyants des boutons de distribution du café pour 1 tasse (☞), pour 2 tasses (☞☞) et le bouton vapeur (☞☞) clignotent (Fig. 17). Lorsque l'appareil a atteint la bonne température pour la préparation du café, les voyants des boutons 1 tasse (☞), 2 tasses (☞☞) et vapeur (☞☞) s'allument en continu (Fig. 18).

Pour obtenir un premier café bien chaud, il est conseillé de laisser chauffer le porte-filtre en le laissant dans son siège pendant quelques minutes avant de faire le café. Ceci ne sera pas nécessaire pour les cafés suivants.

8 Appuyer sur le bouton de distribution du café (☞) pour préparer 1 tasse de café (Fig. 37), ou sur le bouton de distribution du café (☞☞) pour préparer 2 tasses de café.

Après quelques secondes, le processus de distribution démarre (Fig. 38).

9 Pour arrêter la distribution avant que l'appareil ait terminé, appuyer à nouveau sur le bouton de préparation du café choisi.



### Attention

Comme pour les machines à café professionnelles, ne pas retirer le porte-filtre lorsque la distribution est en cours.



### Attention

Une fois le café écoulé, attendre une dizaine de secondes avant d'enlever le porte-filtre ; pour retirer le porte-filtre, le tourner lentement de droite à gauche de façon à éviter les jets et les éclaboussures d'eau ou de café.

Si on remarque de petites bouffées de vapeur provenant du siège de fixation du porte-filtre durant la phase d'attente de la vapeur, considérer le phénomène comme absolument normal.

À la fin de la distribution, les voyants des boutons 1 tasse (☞), 2 tasses (☞☞) et vapeur (☞☞) s'allument en continu.

10 Appuyer sur le bouton d'allumage (H) pour éteindre l'appareil (Fig. 16).

## Comment préparer un café avec une dosette

1 Introduire le filtre pour dosettes (S) dans le porte-filtre (W) (Fig. 41).

2 Placer la dosette dans le filtre (Fig. 42).

3 Pousser la dosette vers l'intérieur avec les doigts. La dosette doit être bien centrée et positionnée à l'intérieur du porte-filtre. Pour éviter toute fuite d'eau, plier et insérer à l'intérieur du filtre les parties externes en papier de la dosette qui risquent de sortir du porte-filtre (Fig. 43).

Maintenant, on peut insérer le porte-filtre dans son siège.

4 Insérer le porte-filtre dans son siège avec la poignée alignée au symbole (☞) indiqué sur le corps de l'appareil (Fig. 44).

5 Tourner le porte-filtre jusqu'à aligner la poignée au symbole (☞) (Fig. 45).



### Attention

Danger de brûlures dues à la chute de la tasse pendant la distribution. Vérifier que la tasse est stable et correctement placée sur la grille d'égouttage. Ne pas utiliser de tasses plus grandes que la largeur de la grille d'égouttage.

6 Après la préparation du café, en retirant le porte-filtre, la dosette pourrait rester bloquée dans le siège de fixation du porte-filtre. Pour l'enlever, incliner le porte-filtre (Fig. 46), en faisant en sorte que la dosette retombe sur celui-ci.

Pour obtenir un café toujours excellent, il faut acheter des dosettes qui présentent la marque de compatibilité E.S.E.

**Si la dosette n'est pas bien insérée ou si le porte-filtre n'est pas bien serré, quelques gouttes d'eau pourraient sortir du porte-filtre.**

## Comment distribuer de l'eau chaude



### Attention

Danger de brûlures. Saisir le tuyau de distribution de vapeur/eau chaude uniquement de la partie en caoutchouc. Ne pas toucher le tuyau en métal.

Danger de brûlures dues aux projections d'eau et de vapeur chaudes pouvant s'échapper du tuyau de distribution de vapeur/eau chaude. Garder les mains et le visage éloignés des parties chaudes de l'appareil.

- 1 Placer une tasse sous le tuyau de distribution de vapeur/eau chaude (L) (Fig. 48).
- 2 Tourner le bouton de distribution de vapeur/eau chaude sur la position eau/vapeur (☞☞), (Fig. 49). L'appareil commence à distribuer de l'eau chaude.
- 3 Tourner le bouton de distribution de vapeur/eau chaude sur la position (●) pour interrompre l'émission d'eau chaude (Fig. 52).

## Comment préparer du cappuccino

- 1 Placer une tasse sur la grille amovible (E) (Fig. 54).  
Si on veut, on peut utiliser une tasse grande.
  - Retirer la grille amovible et le bac d'égouttage (F) (Fig. 55).
  - Placer la tasse sur la grille d'égouttage (G) (Fig. 56).
- 2 Préparer le café.



### Attention

Danger de brûlures dues à la chute de la tasse pendant la distribution. Vérifier que la tasse est stable et correctement placée sur la grille d'égouttage. Ne pas utiliser de tasses plus grandes que la largeur de la grille d'égouttage.

- 3 Diriger le tuyau de distribution de vapeur/eau chaude (L) vers l'extérieur du bac d'égouttage (Fig. 61).
- 4 Appuyer sur le bouton vapeur (☞) (Fig. 62). Le voyant du bouton vapeur commence à clignoter. Attendre que le voyant du bouton vapeur s'allume fixe, indiquant que la température dans la chaudière a atteint le niveau optimal pour la distribution de vapeur.
- 5 Remplir le récipient avec le lait (Fig. 65).
- 6 Placer le récipient contenant le lait à mousser sous le tuyau de distribution de vapeur/eau chaude.
- 7 Plonger complètement le tuyau de distribution de vapeur/eau chaude dans le récipient avec le lait (Fig. 66).



### Attention

Danger de brûlures. Pendant la distribution de vapeur ou d'eau chaudes, ne pas diriger le jet vers vous ou vers d'autres personnes. Saisir le tuyau de distribution de vapeur/eau chaude uniquement de la partie en caoutchouc. Ne pas toucher le tuyau en métal.

Danger de brûlures dues aux projections d'eau et de vapeur chaudes pouvant s'échapper du tuyau de distribution de vapeur/eau chaude. Garder les mains et le visage éloignés des parties chaudes de l'appareil.

- 8 Tourner le bouton de distribution de vapeur/eau chaude sur la position eau/vapeur (☞☞), (Fig. 67). L'appareil commence à distribuer de la vapeur.
- 9 Remuer et tourner le récipient avec le lait lorsque la vapeur sort du tuyau de distribution de vapeur/eau chaude (Fig. 68).  
Le lait est moussé lorsque la mousse de lait apparaît dans le récipient.
- 10 Tourner le bouton de distribution de vapeur/eau chaude sur la position (●) pour interrompre l'émission de vapeur (Fig. 69).

**Après chaque utilisation, laisser sortir de la vapeur pendant quelques secondes pour déboucher le trou du tuyau de distribution de vapeur/eau chaude de tout résidu de lait.**

**Utiliser un chiffon humide et non abrasif pour nettoyer le trou du tuyau de distribution de vapeur/eau chaude et le tuyau en métal.**

9 Verser la mousse de lait dans la tasse de café préparée auparavant (Fig. 70).

### Réutilisation du café

Pour préparer une nouvelle tasse de café juste après avoir distribué de vapeur, il est nécessaire de laisser refroidir l'appareil.

- 1 Placer un récipient sous le tuyau de distribution de vapeur/eau chaude (Fig. 25).
- 2 Appuyer sur le bouton vapeur (☁) pour désactiver la fonction vapeur.
- 3 Tourner le bouton de distribution de vapeur/eau chaude sur la position eau/vapeur (☁), (Fig. 21). L'appareil commence à distribuer de l'eau chaude.

La distribution d'eau chaude permet à l'appareil de refroidir plus rapidement.

- 3 Tourner le bouton de distribution de vapeur/eau chaude sur la position (●) pour interrompre l'émission d'eau chaude (Fig. 29).

L'appareil est prêt pour préparer une nouvelle tasse de café.

### Choisir la bonne tasse

Avant de préparer le boisson souhaité, choisir la tasse en suivant ce tableau :

Espresso	Simple	environ 30 ml
	Double	environ 60 ml

Le filtre pour 2 tasses peut être utilisé pour préparer deux tasses de café différentes ou pour préparer un café allongé ou plus fort.

### Réglage de la quantité d'eau distribuée pour 1 tasse ou 2 tasses

On peut régler la quantité d'eau distribuée pour 1 ou 2 tasses de café (temps de distribution de l'eau chaude à travers le porte-filtre).

La quantité d'eau distribuée affecte le goût plus ou moins fort du café et la qualité de la crème. Essayer de modifier ce paramètre pour trouver la saveur parfaite pour son café.

**REMARQUE : le réglage de la quantité d'eau distribuée pour 1 tasse ou 2 tasses doit être effectué pendant la distribution du café.**

Pour régler la quantité d'eau à distribuer pour 1 tasse de café, appuyer sur le bouton de distribution du café pour 1 tasse (☕) et le maintenir enfoncé pendant le temps nécessaire. Le temps écoulé définit la nouvelle quantité d'eau pour 1 tasse de café.

Pour régler la quantité d'eau à distribuer pour 2 tasses, appuyer sur le bouton de distribution du café pour 2 tasses (☕☕) et le maintenir enfoncé pendant le temps nécessaire. Le temps écoulé définit la nouvelle quantité d'eau pour 2 tasses de café.

### Conseils utiles pour obtenir un bon cafe espresso a l'italienne

Le café moulu dans le porte-filtre devra être légèrement pressé. Un café est plus ou moins fort en fonction du degré de mouture, de la quantité mise dans le porte-filtre et de la pression exercée. Il suffit de quelques secondes pour que le café descende dans les tasses. Si le temps est supérieur cela signifie que la mouture est trop fine ou que le café moulu a été pressé de façon excessive.

### Remplissage du réservoir d'eau pendant l'utilisation



#### Attention

Danger de choc électrique. Toujours éteindre l'appareil et débrancher la fiche du câble d'alimentation de la prise électrique avant de remplir le réservoir d'eau.



#### Attention

Remplir le réservoir uniquement d'eau minérale. Ne pas utiliser d'eau gazeuse, chaude, tiède ni tout autre liquide qui pourrait endommager l'appareil.

Il est recommandé de toujours vérifier le niveau d'eau dans le réservoir.

- 1 Éteindre l'appareil et débrancher la fiche de la prise électrique.
- 2 Retirer le réservoir d'eau (O) de l'appareil (Fig. 8).
- 3 Ouvrir le couvercle du réservoir d'eau (P) (Fig. 9).
- 4 Remplir le réservoir d'eau minérale froide jusqu'au niveau MAX (Fig. 10).

**Ne JAMAIS remplir le réservoir au-delà du niveau MAX.**

- 5 Fermer le couvercle du réservoir d'eau (P) (Fig. 11).
  - 6 Installer le réservoir d'eau (O) dans son siège (Fig. 12).
- Pour garantir le bon fonctionnement de l'appareil, appuyer fermement sur le réservoir d'eau.

**S'assurer que le réservoir est correctement inséré, sinon l'appareil pourrait ne pas distribuer du café.**



### Attention

Danger de brûlures dues aux projections d'eau et de vapeur chaudes pouvant s'échapper du tuyau de distribution de vapeur/eau chaude. Garder les mains et le visage éloignés des parties chaudes de l'appareil.

Au cas où l'appareil continu à ne pas distribuer le café après avoir rempli et remis le réservoir, procéder comme suit :

- Placer un récipient sous le tuyau de distribution de vapeur/eau chaude (Fig. 25).
- Appuyer sur le bouton d'alimentation (H) (Fig. 16).
- Tourner le bouton de distribution de vapeur/eau chaude sur la position eau/vapeur (☉☉), (Fig. 26). Démarrer le processus de distribution jusqu'à ce qu'on voit de l'eau sortir du tuyau de distribution de vapeur/eau chaude.
- Remettre le bouton de distribution de vapeur/eau chaude en position (○) pour arrêter la distribution d'eau chaude (Fig. 29).

### Fonction extinction automatique

Cet appareil dispose d'un système d'arrêt automatique en conformité avec les nouvelles dispositions concernant la consommation d'énergie. Après 30 minutes de non-utilisation, l'appareil s'éteindra. Pour préparer une nouvelle tasse de café, il est nécessaire d'allumer à nouveau l'appareil en appuyant sur l'un des boutons 1 tasse (☉), 2 tasses (☉☉) ou vapeur (☉☉☉). Lorsque l'appareil a atteint la bonne température pour la préparation du café, les voyants des boutons 1 tasse (☉), 2 tasses (☉☉) et vapeur (☉☉☉) s'allument en continu.

## NETTOYAGE ET ENTRETIEN DE L'APPAREIL

**Avant d'utiliser l'appareil pour la première fois ou après une période d'inactivité, effectuer un cycle de nettoyage des circuits internes.**

Un nettoyage régulier et quotidien permet de maintenir l'efficacité de l'appareil et de prolonger sa durée de vie.



### Attention

Toutes les opérations de nettoyage et d'entretien doivent être effectuées lorsque l'appareil est éteint et débranché de la prise électrique.

Danger de choc électrique. Ne jamais plonger l'appareil, la fiche et le câble d'alimentation dans l'eau ni dans d'autres liquides.



### Attention

Débrancher l'appareil de la prise électrique et attendre le refroidissement des parties chaudes avant d'effectuer toute opération de nettoyage et d'entretien.



### Attention

Ne jamais laver les composants de l'appareil au lave-vaisselle. Ne pas utiliser de jets d'eau directe.

Ne pas utiliser de nettoyeurs abrasifs ou d'outils métalliques pour éviter de rayer et d'endommager les surfaces externes. Ne jamais utiliser de solvants qui endommagent le plastique.

## Nettoyage du corps de l'appareil

Nettoyer les parties fixes de l'appareil à l'aide d'un chiffon humide non abrasif pour éviter d'endommager le revêtement. Sécher à l'aide d'un chiffon sec.

## Nettoyage des filtres contenant le café moulu

Vérifier que les trous ne sont pas bouchés. Laisser sortir de l'eau chaude par le porte-filtre inséré sans café moulu, pour dissoudre ou éliminer tout résidu de café ou d'autres impuretés.



### Attention

Retirer et extraire lentement le porte-filtre : le résidu de pression éventuelle pourrait en effet provoquer des jets ou des éclaboussures.

Il est recommandé de nettoyer soigneusement les filtres environ tous les 3 mois, avec les pastilles pour le nettoyage des filtres vendues dans le commerce, en procédant comme suit :

- 1 Insérer une pastille pour le nettoyage des filtres dans le filtre (sans café).
- 2 Placer le porte-filtre dans son siège.
- 3 Appuyer sur le bouton de distribution du café pour 2 tasses () pour démarrer la distribution.
- 4 Laisser agir la pastille pendant au moins 15 minutes.
- 5 Appuyer de nouveau sur le bouton de distribution du café pour interrompre l'émission.
- 6 Répéter l'opération de distribution de l'eau. Laisser reposer pendant une minute. Répéter les opérations pour 5 cycles de distribution.
- 7 Retirer le porte-filtre de son siège de fixation, retirer le filtre du porte-filtre et rincer tous les éléments sous l'eau courante du robinet.
- 8 Éteindre l'appareil et débrancher la fiche de la prise électrique.
- 9 Nettoyer les parties internes avec une éponge douce pour éliminer tout résidu de détergent (Fig. 71).

Répéter les opérations pour tous les filtres.

Si l'appareil est utilisé quotidiennement, il est recommandé d'effectuer les opérations de nettoyage au moins tous les trois mois.

## Nettoyage du siège de fixation du porte-filtre



### Attention

Ne pas laisser le porte filtre dans son siège. Le joint dans le siège de fixation du porte-filtre pourrait se détériorer.

Avec l'utilisation, dans le siège de fixation du porte-filtre peut se produire une sédimentation du marc de café, qui peut être éliminé avec un cure-dents, une éponge (Fig. 71), ou en laissant couler de l'eau sans le porte-filtre inséré (Fig. 72).

Cette opération de rinçage du siège de fixation du porte-filtre doit être effectuée approximativement tous les 200 distributions de café.

Appuyer sur le bouton de distribution du café pour 2 tasses () pour démarrer la distribution. L'appareil commence à distribuer de l'eau. Attendre que l'appareil ait distribué au moins 500 ml d'eau.



## Nettoyage du tuyau de distribution de vapeur/eau chaude



### Attention

Effectuer cette opération quand le tuyau de distribution de vapeur/eau chaude est froid pour éviter des brûlures.

Après chaque utilisation, nettoyer le tuyau de distribution de vapeur/eau chaude à l'aide d'un chiffon humide pour éliminer tout résidu de lait à l'extérieur. Pour éliminer tout résidu à l'intérieur, procéder comme suit :

- 1 Tourner le bouton de distribution de vapeur/eau chaude sur la position eau/vapeur () (Fig. 26). Laisser sortir de la vapeur pendant quelques secondes.
- 2 Tourner le bouton de distribution de vapeur/eau chaude sur la position () pour interrompre l'émission de vapeur (Fig. 29).
- 3 Appuyer sur le bouton d'allumage (H) pour éteindre l'appareil (Fig. 16).

Nettoyer régulièrement les éléments du tuyau de distribution de vapeur/eau chaude.

- Enlever le tuyau en métal (Fig. 73) et retirer la partie en caoutchouc du tuyau de distribution de vapeur/eau chaude en la tirant vers le bas. Laver sous l'eau courante. Le trou peut être nettoyé à l'aide d'un chiffon non abrasif.
- Insérer la partie en caoutchouc du tuyau de distribution de vapeur/eau chaude en la poussant vers le haut. Installer le tuyau en métal (K) jusqu'au bout. Si nécessaire, nettoyer le trou de sortie de la vapeur à l'aide de l'aiguille fournie (Q) (Fig. 74).

### **Nettoyage du réservoir d'eau**

- Nettoyer régulièrement l'intérieur du réservoir d'eau à l'aide d'une éponge ou d'un chiffon doux. Sécher à l'aide d'un chiffon sec.

### **Nettoyage de la grille amovible et du bac d'égouttage**

Vider régulièrement le bac d'égouttage (F).

**Le bac d'égouttage est équipé d'un flotteur (I). Si le flotteur sort de la grille amovible, le bac d'égouttage est plein d'eau. Vider le bac d'égouttage.**

- 1 Retirer le bac d'égouttage (Fig. 75).
- 2 Retirer la grille d'égouttage (Fig. 76).
- 3 Retirer la grille amovible (Fig. 77).
- 4 Vider le bac d'égouttage dans l'évier (Fig. 78).
- 5 Laver le bac d'égouttage, la grille amovible et la grille d'égouttage à l'eau froide.
- 6 Sécher à l'aide d'un chiffon sec.
- 7 Insérer grille d'égouttage dans son logement (Fig. 79).
- 8 Installer la grille amovible sur le bac d'égouttage (Fig. 80).
- 9 Insérer le bac d'égouttage à la base de l'appareil (Fig. 81).

## **DÉCALCIFICATION**

---



### **Attention**

Ne pas utiliser de vinaigre ou d'autres produits détartrants non autorisés par le Fabricant.



### **Attention**

Danger de brûlures dues aux projections d'eau et de vapeur chaudes pouvant s'échapper du tuyau de distribution de vapeur/eau chaude. Garder les mains et le visage éloignés des parties chaudes de l'appareil.

Un entretien et un nettoyage réguliers préservent et maintiennent efficace l'appareil plus longtemps, en limitant considérablement les risques de formation de dépôts de calcaire dans l'appareil. Si après quelques temps la fonctionnalité de l'appareil est compromise en raison de l'utilisation fréquente d'eau dure et très calcaire, procéder au détartrage de l'appareil pour éliminer le dysfonctionnement.

Utiliser un produit détartrant à base d'acide citrique. Ce produit peut être facilement trouvé dans un Centre d'Assistance agréé.

**Le Fabricant décline toute responsabilité pour les dommages aux composants internes de l'appareil provoqués par une utilisation de produits non conformes à cause de la présence d'additifs chimiques.**

L'appareil nécessite la décalcification lorsque les voyants des boutons 1 tasse (☕), 2 tasses (☕☕) et vapeur (☕☕) s'allument de couleur rouge. Procéder comme suit :

- 1 Appuyer sur le bouton d'allumage (H) pour éteindre l'appareil (Fig. 16). Débrancher la fiche de la prise électrique.
- 2 Retirer le porte-filtre de son siège de fixation.
- 3 Remplir le réservoir d'eau d'eau minérale froide jusqu'au niveau MAX.
- 4 Ajouter le produit détartrant à l'intérieur du réservoir d'eau.

- 5 Placer sous le siège de fixation du porte-filtre un récipient suffisamment grand pour contenir l'eau du réservoir. Diriger le tuyau de distribution de vapeur/eau chaude vers le récipient.
- 6 Appuyer sur le bouton d'alimentation (Fig. 16). Attendre que les voyants des boutons 1 tasse (☑), 2 tasses (☑☑) et vapeur (☑☑) s'allument en continu.
- 7 Appuyer simultanément sur le bouton de distribution du café pour 1 tasse (☑), sur le bouton de distribution du café pour 2 tasses (☑☑) et sur le bouton vapeur (☑☑) pendant environ 3-4 secondes. Tourner le bouton rotatif de distribution de vapeur/eau chaude sur la position eau/vapeur (☑☑). Le programme de décalcification démarre et la solution dans le réservoir à eau commence à sortir du tuyau de distribution de vapeur/eau chaude. Les voyants des boutons de distribution du café pour 1 tasse (☑), pour 2 tasses (☑☑) et le bouton vapeur (☑☑) clignotent.

Les dépôts de calcaire sont éliminés du circuit interne de l'appareil.

Après une série de lavages et de pauses, le cycle de détartrage se termine. À la fin de la distribution, les voyants des boutons 1 tasse (☑), 2 tasses (☑☑) et vapeur (☑☑) s'allument en continu.

Vider le réservoir d'eau de la solution restante. Rincer le réservoir d'eau.

Remplir le réservoir d'eau minérale froide.

- Appuyer simultanément sur le bouton de distribution du café pour 1 tasse (☑), sur le bouton de distribution du café pour 2 tasses (☑☑) et sur le bouton vapeur (☑☑) pendant environ 3-4 secondes. La phase de rinçage démarre et l'eau dans le réservoir commence à sortir du siège de fixation du porte-filtre ou, en tournant le bouton de distribution de vapeur/eau chaude sur la position eau/vapeur (☑☑), du tuyau de distribution de vapeur/eau chaude. Les voyants des boutons de distribution du café pour 1 tasse (☑), pour 2 tasses (☑☑) et le bouton vapeur (☑☑) clignotent.

Après une série de lavages et de pauses, le cycle de rinçage se termine. L'appareil s'éteint.

Remplir le réservoir d'eau minérale froide.

- Appuyer sur l'un des boutons 1 tasse (☑), 2 tasses (☑☑) ou bouton vapeur (☑☑). Les voyants des boutons 1 tasse (☑), 2 tasses (☑☑) et vapeur (☑☑) s'allument de couleur blanche.

**Si les voyants continuent à clignoter de couleur rouge, répéter le cycle de décalcification.**

## **MISE HORS SERVICE**

Si l'appareil est mis hors service, il doit être débranché électriquement. Vider le bac de récupération des gouttes et le nettoyer (voir le paragraphe "Nettoyage de l'appareil"). En cas de mise au rebut, les différents matériaux entrant dans la construction de l'appareil doivent être séparés et éliminés selon leur composition et les dispositions légales en vigueur dans le pays d'utilisation.

## DÉPANNAGE



En cas de dysfonctionnement, éteindre immédiatement l'appareil et le débrancher de la prise électrique.

PROBLEMES	CAUSES	SOLUTIONS
La distribution de café n'a pas lieu ou se déroule trop lentement.	Le réservoir d'eau (O) n'est pas installé correctement.	Insérer correctement le réservoir d'eau en le poussant en profondeur.
	Réservoir vide.	Remplir le réservoir d'eau minérale froide jusqu'au niveau MAX (Fig. 10).
	Les trous de sortie dans le siège de fixation du porte-filtre sont bouchés.	Faire fonctionner l'appareil sans porte-filtre, en laissant sortir l'eau. Si l'eau sort toujours de manière non régulière par tous les trous, effectuer la décalcification.
	Le filtre contenant le café moulu a l'orifice de sortie obstrué.	Placer un récipient sous le tuyau de distribution de vapeur/eau chaude (L) et tourner le bouton de distribution de vapeur/eau chaude (N) sur la position eau/vapeur (☵☶) pour diminuer la pression dans le circuit. Ensuite, retirer et enlever doucement le porte-filtre car la pression résiduelle pourrait provoquer des jets ou des éclaboussures. Nettoyer le trou bouché du filtre en utilisant l'aiguille fournie. Nettoyer le filtre comme indiqué au paragraphe « Nettoyage des filtres contenant le café moulu ».
	Poudre de café moulue trop fine.	Essayer d'utiliser un mélange de café avec une mouture plus à gros grains.
	Poudre de café trop pressée.	Exercer une pression plus faible sur le café dans le filtre.
Quantité excessive de café dans le filtre.	Insérer moins de café dans le filtre.	



PROBLEMES	CAUSES	SOLUTIONS
Fuite de café par les bords du porte-filtre.	Une quantité excessive de café moulu a probablement été mise dans le porte-filtre et empêche de le serrer à fond dans son siège.	Retirer le portefiltre et nettoyer son siège de fixation par l'aide d'une éponge (Fig. 71). Répéter l'opération en mettant la bonne quantité de café dans le filtre.
	Des résidus de café moulu sont restés collés sur le joint du siège de fixation du porte-filtre.	Pouvoir au nettoyage du joint à l'aide d'un cure-dents ou une éponge (Fig. 71).
	Le filtre contenant le café moulu a l'orifice de sortie obstrué.	Placer un récipient sous le tuyau de distribution de vapeur/eau chaude (L) et tourner le bouton de distribution de vapeur/eau chaude (N) sur la position eau/vapeur (☺) pour diminuer la pression dans le circuit. Ensuite, retirer et enlever doucement le porte-filtre car la pression résiduelle pourrait provoquer des jets ou des éclaboussures. Nettoyer le trou bouché du filtre en utilisant l'aiguille fournie. Nettoyer le filtre comme indiqué au paragraphe « Nettoyage des filtres contenant le café moulu ».
	Dosette défectueuse.	Placer un récipient sous le tuyau de distribution de vapeur/eau chaude (L) et tourner le bouton de distribution de vapeur/eau chaude (N) sur la position eau/vapeur (☺) pour diminuer la pression dans le circuit. Ensuite, retirer et extraire lentement le porte-filtre car la pression résiduelle pourrait provoquer des jets ou des éclaboussures. Nettoyer le siège de fixation à l'aide d'une éponge (Fig. 71). Remplacer la dosette dans le porte-filtre.
	Le porte-filtre n'a pas été installé correctement.	Vérifier de bien avoir accroché le porte-filtre à son flasque (Fig. 29).
La distribution du café est trop rapide.	Poudre de café moulue trop grossière.	Pour obtenir un café plus concentré et plus chaud, utiliser un mélange de café avec une mouture plus fine.
	Quantité de café insuffisante dans le filtre.	Introduire plus de café dans le filtre.
L'appareil ne distribue pas de vapeur.	L'appareil n'a pas atteint la température d'émission correcte.	Attendre que le voyant du bouton vapeur s'allume fixe, indiquant que la température dans la chaudière a atteint le niveau optimal pour la distribution de vapeur.
	Réservoir vide.	Remplir le réservoir d'eau minérale froide jusqu'au niveau MAX (Fig. 10).
	Le réservoir d'eau (O) n'est pas installé correctement.	Insérer correctement le réservoir d'eau en le poussant en profondeur.
	Trou de sortie de la vapeur bouché.	Déboucher les possibles incrustations dans le trou du tuyau de distribution de vapeur/eau chaude à l'aide de l'aiguille fournie (Fig. 74). Nettoyer le tuyau de distribution de vapeur/eau chaude comme indiqué au paragraphe « Nettoyage du tuyau de distribution de vapeur/eau chaude ». Si le problème persiste, effectuer la décalcification.

PROBLEMES	CAUSES	SOLUTIONS
Lorsque l'eau contenue dans le réservoir est épuisée et que le réservoir d'eau a été correctement rempli, l'appareil ne reprend pas la distribution d'eau.	Le circuit de distribution ne démarre pas.	Placer un récipient sous le tuyau de distribution de vapeur/eau chaude (L). Tourner le bouton de distribution de vapeur/eau chaude sur la position eau/vapeur (☉☼), (Fig. 26). Attendre que l'eau sort du tuyau de distribution de vapeur/eau chaude (L).
Présence d'eau dans le siège et à la base du réservoir d'eau.	Le réservoir d'eau (O) n'est pas installé correctement.	Insérer correctement le réservoir d'eau en le poussant en profondeur.
L'appareil émet un bruit anormal pendant la distribution du café.	Il y a peu d'eau et la pompe n'aspire pas.	Vérifier que le niveau d'eau dans le réservoir soit correct. Si nécessaire, remplir le réservoir d'eau minérale froide jusqu'au niveau MAX.
Les voyants des boutons de distribution s'allument de couleur rouge.	Détartrage requis.	Effectuer la procédure de décalcification (consulter le paragraphe « Décalcification »).

## ZU DIESER BEDIENUNGSANLEITUNG

---

Auch wenn die Geräte entsprechend der geltenden Europäischen Normen hergestellt wurden und daher alle potentiell gefährlichen Teile geschützt sind, müssen, um Unfälle und Schäden zu vermeiden, diese Hinweise aufmerksam gelesen und das Gerät nur für den Zweck verwendet werden, für den es vorgesehen wurde. Die Bedienungsanleitung muss jederzeit zugänglich aufbewahrt werden. Wenn Sie dieses Gerät an eine andere Person weitergeben möchten, vergessen Sie bitte nicht, diese Betriebsanleitung beizufügen.

Die in dieser Bedienungsanleitung aufgeführten Informationen sind mit den nachstehenden Symbolen gekennzeichnet, die auf folgendes hinweisen:



Gefahr für Kinder



Gefahr wegen Strom



Schadensgefahr wegen anderer Ursachen



Hinweise zu Verbrennungsgefahr



Achtung - Sachschäden

## VORGESEHENE VERWENDUNG

---

Dieses Gerät kann für die Zubereitung von Kaffee und Cappuccino verwendet werden. Dank der Heißwasserausgabefunktion kann das Gerät auch für die Zubereitung von Tee und Aufgüssen verwendet werden.

Das Gerät ist nur für den Hausgebrauch vorgesehen und darf nicht für gewerbliche oder industrielle Zwecke verwendet werden. Jede andere Verwendung des Geräts ist vom Hersteller nicht vorgesehen. Der Hersteller übernimmt keine Haftung für Schäden jeglicher Art, die durch unsachgemäßen Gebrauch des Geräts entstehen. Bei einem ungeeigneten Einsatz verfallen alle Garantieansprüche.

## RESTRISIKEN

---

Die Konstruktionsmerkmale des Geräts, das in diesem Handbuch beschrieben wird, ermöglichen es nicht, den Benutzer vor einem direkten Dampf- oder Heißwasserstrahl zu schützen.



### Achtung

Verbrennungsgefahr. Richten Sie bei der Ausgabe von Dampf oder Heißwasser den Strahl nicht auf Dritte oder sich selbst. Halten Sie die Dampf-/Heißwasserdüse nur am Gummiteil. Die Metaldüse nicht berühren.

Verbrennungsgefahr durch Heißwasser- und Dampfspritzer, die aus der Dampf-/Heißwasserdüse austreten können. Hände und Gesicht weit vom Gerät entfernt halten.

Verbrennungsgefahr durch herunterfallende Tasse während der Ausgabe. Prüfen Sie, ob die Tasse stabil und richtig auf dem Tassenabstellgitter positioniert ist. Verwenden Sie keine Tassen, die im Vergleich zur Breite des Tassenabstellgitters zu groß sind.



Nur Behälter verwenden, die aus Material bestehen, die für Lebensmittel geeignet sind.

## SICHERHEITSHINWEISE

---

### BEDIENUNGSANLEITUNGEN VOR DEM GEBRAUCH AUFMERKSAM LESEN.

- Das Gerät ist für die Verwendung in häuslichen oder haushaltsähnlichen Umgebungen konzipiert, wie z. B.:
  - in Küchen für Mitarbeiter in Läden, Büros und anderen gewerblichen Bereichen
  - in landwirtschaftlichen Betrieben

- Hotels, Motels, B&Bs und andere Wohngebäude (zur Nutzung durch ihre Gäste).
- Wir übernehmen keine Haftung bei einem falschen oder in dieser Anleitung nicht vorgesehenen Einsatz. Bei einem ungeeigneten Einsatz verfallen alle Garantieansprüche.
- Wir empfehlen Ihnen die Originalverpackung aufzubewahren, da bei Fehlern, die auf eine unsachgemäße Verpackung des Produkts zum Zeitpunkt des Versands an ein autorisiertes Servicezentrum zurückzuführen sind, kein kostenloser Service gewährt wird.
- Um die Sicherheit des Geräts nicht zu gefährden, dürfen nur vom Hersteller zugelassene Originalersatzteile und -zubehöerteile verwendet werden.
- Das Gerät entspricht der Verordnung (EG) Nr. 1935/2004 vom 27.10.2004 über Materialien, die dazu bestimmt sind, mit Lebensmitteln in Berührung zu kommen.

### **Gefahr für Kinder**

- Das Gerät darf von Kindern ab 8 Jahren und von Personen mit eingeschränkten physischen, sensorischen oder geistigen Fähigkeiten oder mangelnder Erfahrung und Kenntnis nur benutzt werden, wenn sie von einer verantwortlichen Person beaufsichtigt werden oder die Anweisungen und Gefahren bei der Benutzung des Gerätes erhalten und verstanden haben.
- Kinder dürfen mit dem Gerät nicht spielen.
- Die Reinigungs- und Wartungsarbeiten dürfen nur von Kindern durchgeführt werden, wenn diese über 8 Jahre alt sind und beaufsichtigt werden.
- Das Gerät und das Stromkabel sollen außerhalb der Reichweite von Kindern, die jünger als 8 Jahren sind, gehalten werden.
- Das Kabel darf nicht an Stellen hängen, wo es von Kinder angefasst werden kann.
- Das Gerät so aufstellen, dass Kinder nicht an die heißen Geräteteile gelangen können.
- Verpackungselemente dürfen nicht in der Reichweite von Kindern aufbewahrt werden, da sie eine potenzielle Gefahrenquelle darstellen.
- Wir empfehlen Ihnen, das Gerät durch Abschneiden des Netzkabels außer Betrieb zu setzen, wenn Sie es als Abfall entsorgen möchten. Wir empfehlen außerdem die Geräteteile unschädlich zu machen, die besonders für Kinder gefährlich sein könnten, falls sie eventuell das Gerät für ihre Spiele verwenden sollten.
- Bewahren Sie den Reinigungsstab immer außerhalb der Reichweite von Kindern und an einem sicheren Ort auf: Verschluckungs- und Verletzungsgefahr.

### **Gefahr wegen Strom**

- Bevor Sie das Gerät an das Stromnetz anschließen, überprüfen Sie, ob die auf dem Typenschild an der Unterseite des Geräts angegebene Spannung mit der örtlichen Netzspannung übereinstimmt.

- Die Verwendung von Verlängerungskabeln, die nicht vom Hersteller des Geräts zugelassen sind, kann zu Schäden und Unfällen führen.
- Das Gerät immer an eine geerdete Steckdose anschließen.
- Schließen Sie keine anderen Geräte mit hoher Leistung (Heizgeräte, Bügeleisen, Heizkörper) an dieselbe Steckdose an. Überlastungsgefahr.
- Bevor Sie den Wasserbehälter mit Wasser auffüllen, das Gerät ausschalten und den Stecker des Versorgungskabels aus der Steckdose ziehen.
- Die unter Spannung stehenden Geräteteile dürfen nicht in Kontakt mit Wasser kommen: Es kann ein Kurzschluss entstehen!
- Achten Sie darauf, dass das Netzkabel nicht mit scharfen Teilen oder Kanten in Berührung kommt.
- Bitte sicherstellen, dass das Stromkabel nicht mit warmen Teilen in Berührung kommt.
- Alle Reinigungs- und Wartungsarbeiten müssen bei ausgeschaltetem und vom Netz getrenntem Gerät durchgeführt werden.
- Das Gerät nie in Wasser oder andere Flüssigkeiten tauchen.
- Wenn das Gerät nicht verwendet wird (auch nicht für einen kurzen Zeitraum) schalten Sie es aus und ziehen Sie immer den Netzstecker aus der Steckdose.



### **Hinweise zu Verbrennungsgefahr**

- Während des Aufbrühens erreichen Dampf und Wasser hohe Temperaturen. Hände und Gesicht von heißem Dampf oder Wasser fernhalten.
- Wenn das Gerät im Betrieb ist, darf man die äußeren metallischen Teilen und den Filterhalter nicht anfassen, da diese Verbrennungen verursachen könnten.
- Den Dampf- oder Heißwasserstrahl nie auf Körperteile richten. Verbrennungsgefahr.
- Prüfen Sie, ob die Tasse stabil und richtig auf dem Tassenabstellgitter positioniert ist. Verwenden Sie keine Tassen, die im Vergleich zur Breite des Tassenabstellgitters zu groß sind. Verbrennungsgefahr durch herunterfallende Tasse während der Ausgabe.
- Die heißen Teile des Geräts nicht während des Betriebs oder in den ersten Minuten nach dem Abschalten berühren. Warten Sie bis die heißen Teile abgekühlt sind.
- Ziehen Sie den Netzstecker und warten Sie, bis sich die heißen Teile abgekühlt haben, bevor Sie Reinigungs- oder Wartungsarbeiten durchführen.
- Halten Sie die Dampf-/Heißwasserdüse nur am Gummiteil.
- Tritt kein Wasser aus dem Filterhalter aus, kann es sein, dass der Filter verstopft ist. Den Filterhalter langsam entnehmen, da der eventuell verbleibende Druck Spritzer verursachen könnte. Anschließend wie im entsprechenden Abschnitt angegeben reinigen.



### **Achtung - Sachschäden**

- Stellen Sie das Gerät auf eine stabile, trockene Oberfläche.
- Das Gerät darf nicht ohne Wasser verwendet werden, da die Pumpe sonst durchbrennt.

- Das Gerät nicht auf heißen Oberflächen oder in der Nähe von offenen Flammen stellen, um zu vermeiden, dass das Gehäuse beschädigt wird.
- Das Gerät nicht auf heißen Oberflächen oder in die Nähe von offenen Flammen stellen, um Beschädigungen am Gehäuse zu vermeiden.
- Das Stromkabel darf nicht mit den heißen Geräteteilen in Berührung kommen.
- Stellen Sie das Gerät nicht in der Nähe von brennbarem Material (z. B. Stoffe, Vorhänge).
- Vor Gebrauch soll das Kabel immer ganz abgewickelt werden.
- Das Gerät darf nicht über externe Timer oder separate ferngesteuerte Systeme versorgt werden.
- Stellen Sie das Gerät / legen Sie das Netzkabel nicht in die Nähe oder auf einen heißen Elektro- oder Gasherd oder in die Nähe eines Mikrowellenofens.
- Das Gerät darf nicht im Freien benutzt werden.
- Niemals den Wasserbehälter über den Höchstfüllstand (MAX) füllen.
- Füllen Sie den Wasserbehälter nur mit stillem Wasser. Verwenden Sie kein Wasser mit Kohlensäure, kein heißes oder lauwarmes Wasser und keine anderen Flüssigkeiten, die das Gerät beschädigen könnten.
- Füllen Sie in den 1- und 2-Tassen-Kaffeefilter nur Kaffeepulver ein. Dies könnte schwere Schäden am Gerät verursachen.
- Lassen Sie das Gerät nicht in Räumen mit einer Temperatur unter 0 °C stehen, da Restwasser im Wasserkocher einfrieren und Schäden verursachen kann.
- Lassen Sie das Gerät nicht der Witterung (z. B. Regen, Sonne) ausgesetzt.
- Nachdem Sie den Netzstecker gezogen haben und die heißen Teile abgekühlt sind, reinigen Sie das Gerät nur mit einem leicht feuchten, nicht scheuernden Tuch und ein paar Tropfen eines milden, neutralen Reinigungsmittels. Keine Lösungsmittel verwenden, die Plastikteile beschädigen.
- Das Gerät nicht zerlegen. Das Gerät enthält keine inneren Bestandteile, die verwendet werden oder gereinigt werden müssen.

### **Schadensgefahr wegen anderer Ursachen**

- Fassen Sie den Körper des Geräts, um es anzuheben.
- Stellen Sie das Gerät in einem ausreichend gut beleuchteten, sauberen Raum mit einer leicht zugänglichen Steckdose auf.
- Den Behälter nicht mit zu viel Wasser befüllen.
- Lassen Sie das Gerät nicht unbeaufsichtigt, wenn es an das Stromnetz angeschlossen ist.
- Niemals am Netzkabel oder am Gerät ziehen, um den Netzstecker aus der Steckdose zu entfernen.
- Das Gerät auf einer festen Unterlage benutzen und abstellen.
- Das Gerät darf nicht benutzt werden, wenn es heruntergefallen ist, wenn es sichtbare Schäden aufweist oder wenn Wasser aus dem Gerät ausläuft. Verwenden Sie das Gerät nicht, wenn das Netzkabel oder der Netzstecker beschädigt ist

oder wenn das Gerät selbst einen Defekt aufweist. Um jedes Risiko zu vermeiden, dürfen alle Reparaturen, der Austausch des Netzkabels eingeschlossen, nur von einem Kundendienst oder von autorisierten Technikern durchgeführt werden.

- Stellen Sie das Gerät während des Gebrauchs nicht in Schränke oder geschlossene Möbel.

 Zur korrekten Entsorgung des Produkts gemäß Europa-Richtlinie 2012/19/EU bitte das beiliegende Informationsblatt lesen.

## •DIESE ANWEISUNGEN MÜSSEN IMMER AUFBEWAHRT WERDEN

### BESCHREIBUNG DES GERÄTS

- |   |   |
|---|---|
| A - Kaffeeausgabetaste für 1 Tasse mit Ausgabeanzeige (☞)   | L - Dampf-/Heißwasserdüse               |
| B - Kaffeeausgabetaste für 2 Tassen mit Ausgabeanzeige (☞☞) | M - Stromkabel                          |
| C - Dampftaste mit Temperaturanzeige (☞)                    | N - Dampf-/Heißwasserausgaberegler      |
| D - Befestigung Filterhalter                                | O - Wasserbehälter                      |
| E - Ausziehbares Gitter                                     | P - Deckel des Wasserbehälters          |
| F - Tropfschale   | Q - Reinigungsstab                      |
| G - Tassenabstellgitter                                     | R - Presser                             |
| H - Ein-/Aus-Taste  | S - Pad-Filter                          |
| I - Schwimmer   | T - Filter 1 Tasse                      |
| J - Gehäuse des Gerätes                                     | U - Filter 2 Tassen                     |
| K - Metaldüse   | V - Tropfscheibe                        |
|   | W - Filterhalter                        |
|   | X - Sicherungsschraube der Tropfscheibe |

### Identifikationsangaben

Das Typenschild an der Unterseite des Geräts enthält die folgenden Angaben zur Identifizierung des Geräts:

- Hersteller und EC-Markierung
- Modell [Mod.]
- Seriennummer [SN]
- Versorgungsspannung [V] und Frequenz [Hz]
- Leistungsaufnahme [W]
- Telefonnummer des Kundendienstes

Bei eventuellen Anfragen an die autorisierten Kundendienst-Centern, immer das Modell und die Seriennummer angeben.

**Verbrauch im Standby-Modus: 0,4 W.**

# VOR DEM GEBRAUCH

---

## Inbetriebnahme

- 1 Das Verpackungsmaterial entfernen (Abb. 2) und prüfen, ob alle Bestandteile vorhanden sind (Abb. 3).
- 2 Prüfen Sie die Unversehrtheit des Inhalts.
- 3 Das Gerät auf eine flache und stabile Oberfläche stellen (Abb. 4).

### Das Gerät nicht in Betrieb nehmen, wenn es beschädigt ist.

- 4 Reinigen Sie den Wassertank, den 1-Tassen- und 2-Tassen-Filter, den Pad-Filter, die Tropfschale, das herausnehmbare Gitter und den Filterhalter (Abb. 5).



### Achtung

Bevor Sie mit der Montage fortfahren, stellen Sie sicher, dass das Gerät ausgeschaltet und vom Stromnetz getrennt ist.

## Erste Schritte

- 1 Montieren Sie das abnehmbare Gitter (E) auf die Tropfschale (F) (Abb. 6).
- 2 Setzen Sie die Tropfschale in den Sockel des Geräts ein (Abb. 7).
- 3 Entnehmen Sie den Wasserbehälter (O) aus dem Gerät (Abb. 8).
- 4 Öffnen Sie den Deckel des Wasserbehälters (P) (Abb. 9).



### Achtung

Stromschlaggefahr. Bevor Sie den Wasserbehälter mit Wasser auffüllen, das Gerät ausschalten und den Stecker des Versorgungskabels aus der Steckdose ziehen.



### Achtung

Füllen Sie den Wasserbehälter nur mit stillem Wasser. Verwenden Sie kein Wasser mit Kohlensäure, kein heißes oder lauwarmes Wasser und keine anderen Flüssigkeiten, die das Gerät beschädigen könnten.

- 5 Füllen Sie den Wasserbehälter mit frischem Wasser bis zu dem mit MAX angegebenen Füllstand (Abb. 10).

### Niemals den Behälter über den Höchstfüllstand (MAX) füllen.

- 6 Schließen Sie den Deckel des Wasserbehälters (P) (Abb. 11).
- 7 Setzen Sie den Wasserbehälter in seine Aufnahmestelle (Abb. 12).

Um einen einwandfreien Betrieb des Geräts zu gewährleisten, drücken Sie den Wasserbehälter fest nach unten.

**Das korrekte Einfügen des Behälters überprüfen. Das fehlerhafte Einfügen könnte die Kaffeeausgabe verhindern.**

## Erste Verwendung



### Achtung

Stellen Sie vor dem Einschalten des Geräts sicher, dass alle Komponenten korrekt installiert sind.

### Überprüfen, ob die verfügbare Netzspannung den Angaben auf dem Typenschild des Geräts entspricht.

- 1 Den Stecker in die Stromsteckdose einstecken (Abb. 13).
- 2 Den Filterhalter in seine Aufnahmestelle einhaken, ohne einen Filter eingesetzt zu haben (Abb. 14).
- 3 Drehen Sie den Filterhalter, bis der Griff auf das Symbol (☞) ausgerichtet ist (Abb. 15).
- 4 Die Einschalttaste (H) drücken (Abb. 16).

Die Leuchtanzeigen der Ausgabetasten 1 Tasse (☞), 2 Tassen (☞☞) und der Dampftaste (☞☞) blinken (Abb. 17). Wenn das Gerät die richtige Temperatur für die Kaffeezubereitung erreicht hat, leuchten die Anzeigen der Ausgabetasten 1 Tasse (☞), 2 Tassen (☞☞) und der Dampftaste (☞☞) dauerhaft (Abb. 18).



Führen Sie vor der ersten Inbetriebnahme des Geräts einen Reinigungszyklus der internen Kreisläufe durch.

- 1 Stellen Sie ein Gefäß mit mindestens 500 ml Fassungsvermögen unter den Filterhalter (Abb. 19).
- 2 Drücken Sie die Kaffeerausgabetaaste für 2 Tassen (☕☕) (Abb. 20). Starten Sie den Ausgabevorgang, bis Sie Wasser aus dem Filterhalter austreten sehen.
- 3 Stellen Sie am Ende der Ausgabe einen Behälter unter die Dampf-/Heißwasserausgabedüse (Abb. 25).
- 4 Drehen Sie den Dampf-/Heißwasserregler in die Wasser/Dampf-Position (☕☕) (Abb. 26). Der Entkalkungsvorgang beginnt. Fortfahren, bis Wasser aus der Dampf-/Heißwasserdüse austritt (Abb. 28).
- 5 Drehen Sie den Dampf-/Heißwasserregler wieder in die Position (☕), um die Heißwasserausgabe zu stoppen (Abb. 29).

Wiederholen Sie diese Schritte, bis das Wasser im Behälter aufgebraucht ist.

**HINWEIS: Wiederholen Sie diesen Vorgang, wenn das Gerät nach mehreren Tagen Nichtbenutzung eingeschaltet wird.**

**Wenn kein Wasser mehr im Behälter vorhanden ist, kann man eine Vibration und ein lauterer Geräusch wahrnehmen. Die Leuchtanzeigen der Ausgabetaasten 1 Tasse (☕), 2 Tassen (☕☕) und der Dampftaste (☕☕) blinken. Um den Betrieb des Gerätes wiederherzustellen, siehe Kapitel „Befüllen des Wasserbehälters während des Gebrauchs“.**

Das Gerät ist nun einsatzbereit und kann den ersten Kaffee zubereiten (Abb. 30).

### Entfernen des Filters

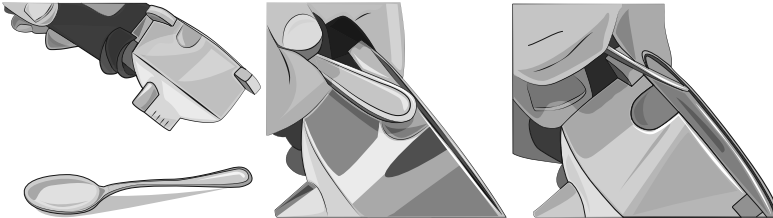

**HINWEIS:** Der Filterhalter wird mit einem bereits eingesetzten 2-Tassen-Filter geliefert. Informationen zum Entfernen des Filters finden Sie in den Abbildungen. Es ist auch möglich, den Filter mit den Fingern anzuheben, um ihn zu entfernen.

## GEBRAUCHSANWEISUNG

### Die Kaffeezubereitung

- 1 Wählen Sie den gewünschten Filter für 1 Tasse (T) oder für 2 Tassen (U) und setzen Sie ihn in den Filterhalter ein (Abb. 31).
- 2 Geben Sie die gewünschte Menge in den Filter (Abb. 32).
- 3 Drücken Sie den gemahlene Kaffee mit der Kaffeepresse (R) gut an (Abb. 33).



#### Achtung

Wird zu viel Kaffeepulver in den Filter eingefüllt, kann es sein, dass sich der Filterhalter schwer drehen lässt und/oder bei der Kaffeerausgabe Kaffee aus dem Filterhalter austritt.

- 4 Setzen Sie den Filterhalter (W) so in die Halterung ein, dass der Griff mit dem Symbol (☒) auf dem Gerätekörper ausgerichtet ist (Abb. 34)
- 5 Drehen Sie den Filterhalter, bis der Griff auf das Symbol (☒) ausgerichtet ist.

**Sicherstellen, dass der Filterhalter gut in den Flansch eingehakt ist (Abb. 35).**

- 6 Stellen Sie eine oder zwei Tassen auf das abnehmbare Gitter (E) (Abb. 36).

**Achtung**

Verbrennungsgefahr durch das Herunterfallen der Tasse während der Ausgabe. Prüfen Sie, ob die Tasse stabil und richtig auf dem Tassenabstellgitter positioniert ist. Verwenden Sie keine Tassen, die im Vergleich zur Breite des Tassenabstellgitters zu groß sind.

7 Die Einschalttaste (H) drücken (Abb. 16).

Die Leuchtanzeigen der Ausgabebasten 1 Tasse (☞), 2 Tassen (☞☞) und der Dampftaste (☼) blinken (Abb. 17). Wenn das Gerät die richtige Temperatur für die Kaffeezubereitung erreicht hat, leuchten die Anzeigen der Ausgabebasten 1 Tasse (☞), 2 Tassen (☞☞) und der Dampftaste (☼) dauerhaft (Abb. 18).

Der Filterhalter sollte vor der Kaffeezubereitung in seiner Aufnahme Stelle einige Minuten vorgewärmt werden, damit bereits der erste Kaffee richtig heiß ist. Für die nächsten Kaffeeausgaben ist dies nicht erforderlich.

8 Drücken Sie die Kaffeeausgabebaste (☞) für 1 Tasse Kaffee (Abb. 37) oder drücken Sie die Kaffeeausgabebaste (☞☞) für 2 Tassen Kaffee.

Nach ein paar Sekunden beginnt der Brühvorgang (Abb. 38).

9 Um die Ausgabe zu stoppen, bevor die Maschine fertig ist, drücken Sie die Kaffeeausgabebaste noch einmal.

**Achtung**

Wie bei professionellen Kaffeemaschinen darf der Filterhalter während der Kaffeeausgabe nicht entfernt werden.

**Achtung**

Am Ende der Kaffeeausgabe etwa zehn Sekunden warten, bevor der Filterhalter abgenommen wird. Zur Vermeidung von Wasser- oder Kaffeespritzern den Filterhalter zum Herausnehmen langsam nach rechts nach links drehen.

Es ist vollkommen normal, dass an der Aufnahme Stelle des Filterhalters kleine Dampfstöße austreten können. Am Ende des Ausgabevorgangs leuchten die Anzeigen der Tasten 1 Tasse (☞), 2 Tassen (☞☞) und der Dampftaste (☼) dauerhaft.

10 Drücken Sie die Einschalttaste (H), um das Gerät auszuschalten (Abb. 16).

**Die Kaffeezubereitung mit Pads**

1 Setzen Sie den Pad-Filter (S) in den Filterhalter (W) ein (Abb. 41).

2 Legen Sie das Pad in den Filter (Abb. 42).

3 Drücken Sie das Pad nach innen. Das Pad muss gut zentriert und im Filterhalter platziert sein. Um ein mögliches Austreten von Wasser zu vermeiden, die Papierteile des Pads, die eventuell aus dem Filterhalter herausragen, nach innen klappen und in das Innere des Filters drücken (Abb. 43).

Jetzt kann die Filterhalterung in ihre Aufnahme Stelle eingesetzt werden.

4 Setzen Sie den Filterhalter in die entsprechende Aufnahme Stelle ein und achten Sie dabei darauf, dass der Griff mit dem Symbol (☞) auf dem Gerätekörper ausgerichtet ist (Abb. 44).

5 Drehen Sie den Filterhalter, bis der Griff auf das Symbol (☞) ausgerichtet ist (Abb. 45).

**Achtung**

Verbrennungsgefahr durch das Herunterfallen der Tasse während der Ausgabe. Prüfen Sie, ob die Tasse stabil und richtig auf dem Tassenabstellgitter positioniert ist. Verwenden Sie keine Tassen, die im Vergleich zur Breite des Tassenabstellgitters zu groß sind.

6 Wenn Sie den Filterhalter nach dem Brühen des Kaffees herausnehmen, kann das Pad in der Befestigung des Filterhalters stecken bleiben. Um es zu entfernen, kippen Sie den Filterhalter (Abb. 46) und lassen Sie das Pad herausfallen.

Für einen Kaffee, der immer gut ist, kaufen Sie Kaffeepads mit dem E.S.E.-Kompatibilitätszeichen.

**Wenn das Pad nicht richtig eingesetzt oder der Filterhalter nicht richtig befestigt ist, können einige Tropfen Wasser aus dem Filterhalter austreten.**

## Die Ausgabe von Heißwasser



### Achtung

Verbrennungsgefahr. Halten Sie die Dampf-/Heißwasserdüse nur am Gummiteil. Die Metalldüse nicht berühren.

Verbrennungsgefahr durch Heißwasser- und Dampfspritzer, die aus der Dampf-/Heißwasserdüse austreten können. Hände und Gesicht weit vom Gerät entfernt halten.

- 1 Stellen Sie eine Tasse unter die Dampf-/Heißwasserdüse (L) (Abb. 48).
- 2 Drehen Sie den Dampf-/Heißwasserregler in die Wasser/Dampf-Position (☞☞) (Abb. 49).  
Das Gerät beginnt mit der Ausgabe von heißem Wasser.
- 3 Drehen Sie den Dampf-/Heißwasserregler wieder in die Position (●), um die Heißwasserausgabe zu stoppen (Abb. 52).

## Zubereitung von Cappuccino

- 1 Stellen Sie eine Tasse auf das abnehmbare Gitter (E) (Abb. 54).

Wenn Sie möchten, können Sie eine große Tasse verwenden.

- Entfernen Sie das abnehmbare Gitter und die Tropfschale (F) (Abb. 55).
  - Stellen Sie eine Tasse auf das Tassenabstellgitter (G) (Abb. 56).
- 2 Bereiten Sie einen Kaffee zu.



### Achtung

Verbrennungsgefahr durch das Herunterfallen der Tasse während der Ausgabe. Prüfen Sie, ob die Tasse stabil und richtig auf dem Tassenabstellgitter positioniert ist. Verwenden Sie keine Tassen, die im Vergleich zur Breite des Tassenabstellgitters zu groß sind.

- 3 Richten Sie die Dampf-/Heißwasserdüse (L) auf die Außenseite der Tropfschale (Abb. 61).
- 4 Drücken Sie die Dampfaste (☞☞) (Abb. 62). Die Leuchtanzeige der Dampfaste beginnt zu blinken. Warten Sie, bis die Anzeigeleuchte der Dampfaste konstant leuchtet und damit anzeigt, dass die Temperatur im Wasserkocher den optimalen Wert für die Dampfausgabe erreicht hat.
- 5 Füllen Sie das Kännchen mit Milch (Abb. 65).
- 6 Stellen Sie das Kännchen mit der aufzuschlagenden Milch unter die Dampf-/Heißwasserdüse.
- 7 Tauchen Sie die Dampf-/Heißwasserdüse tief in das Milchkännchen ein (Abb. 66).



### Achtung

Verbrennungsgefahr. Richten Sie bei der Ausgabe von Dampf oder Heißwasser den Strahl nicht auf Dritte oder sich selbst. Halten Sie die Dampf-/Heißwasserdüse nur am Gummiteil. Die Metalldüse nicht berühren.

Verbrennungsgefahr durch Heißwasser- und Dampfspritzer, die aus der Dampf-/Heißwasserdüse austreten können. Hände und Gesicht weit vom Gerät entfernt halten.

- 8 Drehen Sie den Dampf-/Heißwasserregler in die Wasser/Dampf-Position (☞☞) (Abb. 67).  
Das Gerät beginnt mit der Dampfausgabe.
- 9 Bewegen und schwenken Sie das Kännchen mit der Milch, während Dampf aus der Dampf-/Heißwasserdüse kommt (Abb. 68).  
Die Milch ist aufgeschäumt, wenn Schaum im Kännchen sichtbar wird.
- 10 Drehen Sie den Dampf-/Heißwasserregler wieder in die Position (●), um die Dampfausgabe zu stoppen (Abb. 69).



**Geben Sie nach jedem Gebrauch einige Sekunden lang Dampf ab, um das Loch in der Dampf-/Heißwasserdüse von Milchresten zu befreien.**

**Verwenden Sie ein feuchtes, nicht scheuerndes Tuch, um die Dampf-/Heißwasserleitungsöffnung und die metallische Düse zu reinigen.**

- 9 Gießen Sie die aufgeschäumte Milch in die zuvor zubereitete Tasse mit Kaffee (Abb. 70).

## Wiedereinstellen auf Kaffeezubereitung

Wenn Sie sofort nach der Dampfausgabe einen neuen Kaffee zubereiten wollen, lassen Sie das Gerät abkühlen.

- 1 Stellen Sie einen Behälter unter die Dampf-/Heißwasserdüse (Abb. 25).
- 2 Die Dampfstaste () drücken, um die Dampffunktion auszuschalten.
- 3 Drehen Sie den Dampf-/Heißwasserregler in die Wasser/Dampf-Position () (Abb. 21). Das Gerät beginnt mit der Ausgabe von heißem Wasser.

Durch die Ausgabe von heißem Wasser kann das Gerät schneller abkühlen.

- 3 Drehen Sie den Dampf-/Heißwasserregler wieder in die Position (), um die Heißwasserausgabe zu stoppen (Abb. 29).

Das Gerät ist bereit, einen neuen Kaffee zu brühen.

## Eine geeignete Tasse auswählen

Vor dem Zubereiten des gewünschten Getränks, eine Tasse entsprechend folgender Tabelle auswählen:

Espresso	Einzelkaffee	ca. 30 ml
	Doppelkaffee	ca. 60 ml

Mit dem 2-Tassen-Filter können zwei einzelne Tassen Kaffee gebrüht werden oder ein langer oder intensiverer Kaffee gebrüht werden.

## Einstellen der Wassermenge für 1 Tasse oder 2 Tassen

Die Wassermenge, die für je 1 Tasse oder 2 Tassen Kaffee abgegeben wird, kann eingestellt werden (Dauer der Heißwasserausgabe über den Filterhalter).

Die Wassermenge wirkt sich auf den mehr oder weniger starken Geschmack und auf die Qualität der „Crema“ aus. Versuchen Sie, diesen Parameter zu variieren, um den perfekten Geschmack für Ihren Kaffee zu finden.

**HINWEIS: Die Wassermenge, die für 1 Tasse oder 2 Tassen abgegeben wird, muss während der Kaffeeausgabe eingestellt werden.**

Um die Wassermenge für 1 Tasse Kaffee einzustellen, die Ausgabetaste für 1 Tasse () drücken und so lange wie erforderlich gedrückt halten. Während der Dauer wird die neue Wassermenge für 1 Tasse Kaffee eingestellt.

Um die Wassermenge für 2 Tassen Kaffee einzustellen, die Ausgabetaste für 2 Tassen () drücken und so lange wie erforderlich gedrückt halten. Während der Dauer wird die neue Wassermenge für 2 Tassen Kaffee eingestellt.

## Nützliche Ratschläge zur Vorbereitung eines guten italienischen Espressos

Der gemahlene Kaffee im Filterhalter muss leicht gedrückt werden. Die Stärke des Kaffees hängt von der Kaffeemahlstufe, von der Menge im Filterhalter und vom Druck auf das Kaffeepulver ab. Einige Sekunden reichen, bis der Kaffee in die Tasse fließt. Wenn es länger dauert, ist das Kaffeepulver zu fein gemahlen oder das Kaffeepulver im Filterhalter ist zu stark angedrückt.

## Auffüllen des Wasserbehälters während des Gebrauchs



### Achtung

Stromschlaggefahr. Bevor Sie den Wasserbehälter mit Wasser auffüllen, das Gerät ausschalten und den Stecker des Versorgungskabels aus der Steckdose ziehen.



### Achtung

Füllen Sie den Wasserbehälter nur mit stillem Wasser. Verwenden Sie kein Wasser mit Kohlensäure, kein heißes oder lauwarmes Wasser und keine anderen Flüssigkeiten, die das Gerät beschädigen könnten.

Es wird empfohlen, den Wasserstand im Behälter stets zu überprüfen.

- 1 Schalten Sie das Gerät aus und ziehen Sie den Stecker aus der Steckdose.
- 2 Entnehmen Sie den Wasserbehälter (O) aus dem Gerät (Abb. 8).

- 3 Öffnen Sie den Deckel des Wasserbehälters (P) (Abb. 9).
- 4 Füllen Sie den Wasserbehälter mit frischem Wasser bis zu dem mit MAX angegebenen Füllstand (Abb. 10).

### **NIEMALS den Behälter über den Höchstfüllstand (MAX) füllen.**

- 5 Schließen Sie den Deckel des Wasserbehälters (P) (Abb. 11).
- 6 Setzen Sie den Wasserbehälter (O) in seine Aufnahmestelle (Abb. 12).

Um einen einwandfreien Betrieb des Geräts zu gewährleisten, drücken Sie den Wasserbehälter fest nach unten.

**Das korrekte Einfügen des Behälters überprüfen. Das fehlerhafte Einfügen könnte die Kaffeeausgabe verhindern.**



### **Achtung**

Verbrennungsgefahr durch Heißwasser- und Dampfspritzer, die aus der Dampf-/Heißwasserdüse austreten können. Hände und Gesicht weit vom Gerät entfernt halten.

Wenn das Gerät nach dem korrekten Befüllen und Wiedereinsetzen des Wasserbehälters immer noch keinen Kaffee ausgibt, gehen Sie wie folgt vor:

- Stellen Sie einen Behälter unter die Dampf-/Heißwasserdüse (Abb. 25).
- Die Einschalttaste (H) drücken (Abb. 16).
- Drehen Sie den Dampf-/Heißwasserregler in die Wasser/Dampf-Position (☉☼) (Abb. 26). Starten Sie den Ausgabevorgang, bis Sie Wasser aus der Dampf-/Heißwasserdüse austreten sehen.
- Drehen Sie den Dampf-/Heißwasserregler wieder in die Position (●), um die Heißwasserausgabe zu stoppen (Abb. 29).

### **Automatische Ausschaltfunktion**

Dieses Gerät ist mit einem automatischen Abschaltssystem gemäß den neuen Vorschriften zum Energieverbrauch ausgestattet. Nach 30 Minuten Stillstand schaltet sich das Gerät aus. Um einen neuen Kaffee zuzubereiten, das Gerät erneut einschalten, indem eine der Ausgabebasten für 1 Tasse (☉) oder die Dampftaste (☼) gedrückt wird. Wenn das Gerät die richtige Temperatur für die Kaffeezubereitung erreicht hat, leuchten die Anzeigen der Ausgabebasten 1 Tasse (☉), 2 Tassen (☉☉) und der Dampftaste (☼) dauerhaft.

## **REINIGUNG UND WARTUNG DES GERÄTS**

**Führen Sie vor der ersten Inbetriebnahme des Geräts einen Reinigungszyklus der internen Leitungen durch.**

Eine regelmäßige, tägliche Reinigung hält das Gerät in gutem Zustand und verlängert seine Lebensdauer.



### **Achtung**

Alle Reinigungs- und Wartungsarbeiten müssen bei ausgeschaltetem und vom Netz getrenntem Gerät durchgeführt werden.

Stromschlaggefahr. Tauchen Sie das Gerät, den Stecker und das Stromkabel niemals in Wasser oder andere Flüssigkeiten.



### **Achtung**

Trennen Sie das Gerät von der Stromversorgung und warten Sie, bis sich die heißen Teile abgekühlt haben, bevor Sie Reinigungs- oder Wartungsarbeiten durchführen.



### **Achtung**

Reinigen Sie die Teile des Geräts niemals in der Spülmaschine. Verwenden Sie keinen direkten Wasserstrahl.

Keine scheuernden Reinigungsmittel oder Metallgegenstände verwenden, um Kratzer oder Schäden an der Oberfläche zu vermeiden. Keine Lösungsmittel verwenden, die Plastikteile beschädigen.

## Pflege des Gerätegehäuses

Reinigen Sie die festen Teile des Geräts mit einem nicht scheuernden, feuchten Tuch, um den Gerätekörper nicht zu beschädigen. Mit einem trockenen Tuch reinigen.

## Reinigung von Kaffeepulver enthaltenden Filtern

Stellen Sie sicher, dass die Löcher nicht verstopft sind. Lassen Sie kochendes Wasser ohne den gemahlene Kaffee durch den eingesetzten Filterhalter laufen, um Kaffeereste oder andere Verunreinigungen aufzulösen bzw. zu entfernen.



### Achtung

Den Filterhalter langsam entnehmen, da der eventuell verbleibende Druck Spritzer verursachen könnte.

Es wird empfohlen, die Filter etwa alle 3 Monate gründlich zu reinigen, wobei handelsübliche Filterreinigungstabletten wie folgt zu verwenden sind:

- 1 Setzen Sie eine Filterreinigungstablette in den Filter (ohne Kaffee) ein.
- 2 Den Filterhalter in seine Aufnahmestelle einhaken.
- 3 Drücken Sie die Ausgabetaste für 2 Tassen Kaffee (☞☞), um mit der Ausgabe zu beginnen.
- 4 Lassen Sie die Tablette mindestens 15 Minuten lang einwirken.
- 5 Drücken Sie die Ausgabetaste erneut, um die Ausgabe zu beenden.
- 6 Wiederholen Sie den Vorgang für die Wasserausgabe. Eine Minute lang ruhen lassen. Wiederholen Sie die Vorgänge für 5 Ausgabezyklen.
- 7 Entfernen Sie den Filterhalter von seiner Aufnahmestelle, nehmen Sie den Filter aus dem Filterhalter und spülen Sie alle Komponenten unter fließendem Leitungswasser ab.
- 8 Schalten Sie das Gerät aus und ziehen Sie den Stecker aus der Steckdose.
- 9 Reinigen Sie die inneren Teile mit einem weichen Schwamm, um Reinigungsmittelreste zu entfernen (Abb. 71).

Wiederholen Sie die Vorgänge für alle Filter.

Es wird empfohlen, das Gerät bei täglichem Gebrauch mindestens alle drei Monate zu reinigen.

## Reinigung der Aufnahmestelle des Filterhalters



### Achtung

Der Filterhalter darf nicht in seiner Aufnahmestelle eingehakt bleiben. Dies könnte die Dichtung der Aufnahmestelle des Filterhalters beschädigen.

Durch den Gebrauch kann sich Kaffeesatz an der Befestigungsstelle des Filterhalters absetzen. Der Kaffeesatz kann mit einem Zahnstocher, einem kleinen Schwamm (Abb. 71) oder durch Durchlaufen von Wasser, ohne den eingesetzten Filterhalter (Abb. 72), entfernt werden.

Der Spülvorgang der Aufnahmestelle für die Befestigung des Filterhalters muss nach ca. 200 Brühungen durchgeführt werden.

Drücken Sie die Ausgabetaste für 2 Tassen Kaffee (☞☞), um mit der Ausgabe zu beginnen. Das Gerät beginnt mit der Wasserausgabe. Warten Sie, bis mindestens 500 ml Wasser ausgegeben worden sind.

## Reinigung der Dampf-/Heißwasserdüse



### Achtung

Führen Sie den Vorgang durch, wenn die Dampf-/Heißwasserdüse kalt ist, um Verbrennungen zu vermeiden.

Reinigen Sie das Dampf-/Heißwasserdüse nach jedem Gebrauch mit einem feuchten Tuch, um äußere Milchreste zu entfernen. Zur Entfernung von inneren Verunreinigungen gehen Sie wie folgt vor:

- 1 Drehen Sie den Dampf-/Heißwasserregler in die Wasser/Dampf-Position (☒☒) (Abb. 26). Lassen Sie den Dampf für ein paar Sekunden austreten.
- 2 Drehen Sie den Dampf-/Heißwasserregler wieder in die Position (●), um die Dampfausgabe zu stoppen (Abb. 29).
- 3 Drücken Sie die Einschalttaste (H), um das Gerät auszuschalten (Abb. 16).

Reinigen Sie die Komponenten der Dampf-/Heißwasserdüse regelmäßig.

- Entfernen Sie die Metalldüse (Abb. 73) und ziehen Sie das Gummiteil der Dampf-/Heißwasserdüse nach unten ab. Mit fließendem Wasser reinigen. Die Öffnung kann mit einem nicht scheuernden Tuch gereinigt werden.
- Setzen Sie das Gummiteil der Dampf-/Heißwasserdüse ein, indem Sie es nach oben schieben. Montieren Sie die Metalldüse (K) bis zum Anschlag. Reinigen Sie bei Bedarf die Dampfaustrittsöffnung (Abb. 74) mit dem mitgelieferten Stift (Q).

### Reinigung des Wasserbehälters

- Reinigen Sie den Innenbereich des Wasserbehälters regelmäßig mit einem Schwamm oder einem feuchten Tuch. Mit einem trockenen Tuch reinigen.

### Reinigen des herausnehmbaren Gitters und der Tropfschale

Leeren Sie die Tropfschale (F) regelmäßig aus.

**Die Tropfschale ist mit einem Schwimmer (I) ausgestattet. Wenn der Schwimmer aus dem abnehmbaren Gitter herausragt, bedeutet dies, dass die Tropfschale voll mit Wasser ist. Leeren Sie die Tropfschale aus.**

- 1 Tropfschale entfernen (Abb. 75).
- 2 Entfernen Sie das Tassenabstellgitter (Abb. 76).
- 3 Entfernen Sie das abnehmbare Gitter (Abb. 77).
- 4 Leeren Sie die Tropfschale in das Spülbecken aus (Abb. 78).
- 5 Reinigen Sie die Tropfschale und das abnehmbare Gitter mit frischem Wasser.
- 6 Mit einem trockenen Tuch reinigen.
- 7 Setzen Sie das Tassenabstellgitter in seinen Sitz ein (Abb. 79).
- 8 Montieren Sie das abnehmbare Gitter auf die Tropfschale (Abb. 80).
- 9 Setzen Sie die Tropfschale in den Sockel des Geräts ein (Abb. 81).

## ENTKALKUNG



### Achtung

Verwenden Sie keinen Essig oder andere Entkalkungsmittel, die nicht vom Hersteller zugelassen sind.



### Achtung

Verbrennungsgefahr durch Heißwasser- und Dampfspritzer, die aus der Dampf-/Heißwasserdüse austreten können. Hände und Gesicht weit vom Gerät entfernt halten.

Regelmäßige Wartung und Reinigung erhalten die Leistungsfähigkeit des Geräts über einen längeren Zeitraum und verringern deutlich das Risiko von Kalkablagerungen im Gerät. Wenn nach einiger Zeit die Funktion des Geräts durch häufigen Gebrauch von hartem, sehr kalkhaltigem Wasser dennoch beeinträchtigt wird, kann das Gerät entkalkt werden, um die Störung zu beheben.

Verwenden Sie ein Entkalkungsmittel auf Basis von Zitronensäure. Dieses Produkt ist bei einem Kundendienstzentrum erhältlich.

**Der Hersteller übernimmt keine Haftung für Schäden an den inneren Bauteilen des Geräts, die durch die Verwendung von Produkten verursacht werden, die aufgrund des Vorhandenseins von chemischen Zusätzen nicht geeignet sind.**

Das Gerät muss entkalkt werden, wenn die Leuchtanzeigen der Ausgabetasten 1 Tasse (☞), 2 Tassen (☞☞) und der Dampftaste (☞) konstant rot leuchten. Wie folgt vorgehen:

- 1 Drücken Sie die Einschalttaste (H), um das Gerät auszuschalten (Abb. 16). Ziehen Sie den Stecker aus der Steckdose.
- 2 Entnehmen Sie den Filterhalter aus seiner Aufnahmestelle.
- 3 Füllen Sie den Wasserbehälter mit frischem Wasser bis zu dem mit MAX angegebenen Füllstand.
- 4 Geben Sie das Entkalkungsprodukt in den Wasserbehälter.

- 5 Stellen Sie einen Behälter (groß genug, um das Wasser aus dem Behälter aufzunehmen) unter die Aufnahme- und Filterhalterung. Richten Sie die Dampf-/Heißwasserdüse in Richtung des Behälters.
- 6 Die Einschalttaste drücken (Abb. 16). Am Ende des Ausgabevorgangs leuchten die Anzeigen der Tasten 1 Tasse (☞), 2 Tassen (☞☞) und der Dampftaste (☼) dauerhaft.
- 7 Drücken Sie die Ausgabetaste für 1 Tasse Kaffee (☞), die Ausgabetaste für 2 Tassen Kaffee (☞☞) und die Dampftaste (☼) etwa 3-4 Sekunden lang. Drehen Sie den Dampf-/Heißwasserregler auf die Wasser/Dampf-Position (☼☼). Das Entkalkungsprogramm startet und die Lösung im Wassertank beginnt aus der Dampf-/Heißwasserdüse zu fließen. Die Anzeigen der 1-Tassen- (☞), 2-Tassen- (☞☞) und der Dampftaste (☼) blinken.

Die Kalkablagerungen werden aus dem Innenkreislauf des Gerätes entfernt.

Nach einer Reihe von Spülgängen und Pausen endet der Entkalkungszyklus. Am Ende des Ausgabevorgangs leuchten die Anzeigen der Tasten 1 Tasse (☞), 2 Tassen (☞☞) und der Dampftaste (☼) dauerhaft.

Entleeren Sie die restliche Lösung aus dem Wasserbehälter. Spülen Sie den Wasserbehälter.

Füllen Sie den Behälter mit frischem Wasser.

- Drücken Sie die Ausgabetaste für 1 Tasse Kaffee (☞), die Ausgabetaste für 2 Tassen Kaffee (☞☞) und die Dampftaste (☼) etwa 3-4 Sekunden lang. Die Spülphase beginnt, und das im Tank enthaltene Wasser beginnt aus dem Filterhalter oder, durch Drehen des Dampf-/Heißwasserausgabereglers auf die Position Wasser/Dampf (☼☼), aus der Dampf-/Heißwasserdüse zu fließen. Die Anzeigen der 1-Tassen- (☞), 2-Tassen- (☞☞) und der Dampftaste (☼) blinken.

Nach einer Reihe von Spülgängen und Pausen endet der Spülzyklus. Das Gerät schaltet sich aus.

Füllen Sie den Behälter mit frischem Wasser.

- Drücken Sie eine der Tasten für 1 Tasse (☞), 2 Tassen (☞☞) oder die Dampftaste (☼). Die Leuchtanzeigen der Tasten 1 Tasse (☞), 2 Tassen (☞☞) und der Dampftaste (☼) leuchten weiß auf.

**Wenn die Leuchtanzeigen weiterhin rot blinken, wiederholen Sie den Entkalkungszyklus.**

## AUSSERBETRIEBSETZUNG

Wird das Gerät außer Betrieb gesetzt, den Netzstecker ziehen. Die Tropfschale entleeren und reinigen (siehe Absatz „Pflege des Gerätes“). Im Falle einer Verschrottung müssen die verschiedenen beim Bau des Gerätes verwendeten Materialien entsprechend ihrer Zusammensetzung und den im Verwendungsland geltenden gesetzlichen Bestimmungen getrennt und entsorgt werden.



## WAS TUN, WENN ES PROBLEME GIBT



Im Falle von Störungen schalten Sie das Gerät sofort aus und ziehen Sie den Netzstecker.

PROBLEME	URSACHEN	LÖSUNGEN
Keine Kaffeeausgabe oder zu langsame Kaffeeausgabe.	Der Wasserbehälter (O) ist nicht richtig eingesetzt.	Setzen Sie den Wasserbehälter ein, indem Sie ihn bis zum Anschlag hineinschieben.
	Leerer Behälter.	Füllen Sie den Wasserbehälter mit frischem Wasser bis zu dem mit MAX angegebenen Füllstand (Abb. 10).
	Die Ausgabeöffnungen in der Aufnahmestelle des Filterhalters sind verstopft.	Das Gerät ohne Filterhalter betreiben und dabei Wasser ausfließen lassen. Wenn das Wasser immer noch nicht gleichmäßig aus allen Öffnungen abläuft, muss das Gerät entkalkt werden.
	Die Öffnung des Filters, der das Kaffeepulver enthält, ist verstopft.	Stellen Sie ein Gefäß unter die Dampf-/Heißwasserdüse (L) und drehen Sie den Dampf-/Heißwasserausgaberegler (N) auf die Position Wasser/Dampf (☉☼), um den Druck im Kreislauf zu verringern. Den Filterhalter langsam entnehmen, da der eventuell verbleibende Druck Spritzer verursachen könnte. Die verstopfte Filteröffnung mit dem mitgelieferten Stift reinigen. Reinigen Sie den Filter wie im Kapitel „Reinigen der Filter, die Kaffeepulver enthalten“ beschrieben.
	Kaffeepulver zu fein gemahlen.	Versuchen Sie, eine Mischung mit einem gröberen Mahlgrad zu verwenden.
	Das Kaffeepulver ist zu stark gepresst.	Das Kaffeepulver nicht zu fest in den Filter drücken.
	Der Filter enthält zu viel Kaffeepulver.	Geben Sie eine kleinere Menge Kaffeepulver in den Filter.

PROBLEME	URSACHEN	LÖSUNGEN
Der Kaffee fließt an den Rändern des Filterhalters aus.	Wahrscheinlich wurde zu viel gemahlener Kaffee in den Filterhalter gegeben, was ein gründliches Schließen des Filterhalters in seine Aufnahmestelle verhindert.	Den Filterhalter entfernen und die Aufnahmestelle mit einem Schwamm reinigen (Abb. 71). Den Vorgang mit der richtigen Kaffeemenge im Filter wiederholen.
	Auf der Dichtung der Filterhalteraufnahmestelle sind Reste von gemahlendem Kaffee geblieben.	Die Dichtung mit einem Zahnstocher oder mit einem Schwamm reinigen (Abb. 71).
	Die Öffnung des Filters, der das Kaffeepulver enthält, ist verstopft.	Stellen Sie ein Gefäß unter die Dampf-/Heißwasserdüse (L) und drehen Sie den Dampf-/Heißwasserausgaberegler (N) auf die Position Wasser/Dampf (☵☿), um den Druck im Kreislauf zu verringern. Den Filterhalter langsam entnehmen, da der eventuell verbleibende Druck Spritzer verursachen könnte. Die verstopfte Filteröffnung mit dem mitgelieferten Stift reinigen. Reinigen Sie den Filter wie im Kapitel „Reinigen der Filter, die Kaffeepulver enthalten“ beschrieben.
	Defektes Pad.	Stellen Sie ein Gefäß unter die Dampf-/Heißwasserdüse (L) und drehen Sie den Dampf-/Heißwasserausgaberegler (N) auf die Position Wasser/Dampf (☵☿), um den Druck im Kreislauf zu verringern. Anschließend den Filterhalter langsam entnehmen, da der eventuell verbleibende Druck Spritzer verursachen könnte. Die Aufnahmestelle mit einem Schwamm reinigen (Abb. 71). Setzen Sie ein neues Pad in den Filterhalter ein.
	Der Filterhalter war nicht richtig eingehakt.	Sicherstellen, dass der Filterhalter gut in den Flansch eingehakt ist (Abb. 29).
Der Kaffee wird zu schnell ausgegeben.	Das Kaffeepulver ist zu grob gemahlen.	Um einen stärkeren und wärmeren Kaffee zuzubereiten, eine feiner gemahlene Kaffeemischung verwenden.
	Der Filter enthält nicht genügend Kaffee.	Mehr Kaffeepulver in den Filter geben.
Das Gerät gibt keinen Dampf aus.	Das Gerät hat nicht die richtige Ausgabetemperatur erreicht.	Warten Sie, bis die Anzeigeleuchte der Dampfstaste konstant leuchtet und damit anzeigt, dass die Temperatur im Wasserkocher den optimalen Wert für die Dampfausgabe erreicht hat.
	Leerer Behälter.	Füllen Sie den Wasserbehälter mit frischem Wasser bis zu dem mit MAX angegebenen Füllstand (Abb. 10).
	Der Wasserbehälter (O) ist nicht richtig eingesetzt.	Setzen Sie den Wasserbehälter ein, indem Sie ihn bis zum Anschlag hineinschieben.
	Austrittsöffnung an der Dampfdüse verstopft.	Benutzen Sie den mitgelieferten Stift, um eventuelle Ablagerungen aus der Öffnung der Dampf-/Heißwasserdüse zu entfernen (Abb. 74). Reinigen Sie die Dampf-/Heißwasserdüse wie unter „Dampf-/Heißwasserdüse reinigen“ beschrieben. Wenn das Problem weiterhin besteht, führen Sie eine Entkalkung durch.

PROBLEME	URSACHEN	LÖSUNGEN
Nachdem das Wasser im Tank verbraucht und der Wassertank korrekt gefüllt wurde, nimmt das Gerät die Wasserausgabe nicht wieder auf.	Der Ausgabekreislauf setzt nicht ein.	Stellen Sie einen Behälter unter die Dampf-/Heißwasserdüse (L). Drehen Sie den Dampf-/Heißwasserregler in die Wasser/Dampf-Position (☞) (Abb. 26). Warten, bis Wasser aus der Dampf-/Heißwasserdüse (L) austritt.
Vorhandensein von Wasser in der Aufnahmestelle und am Boden des Wasserbehälters.	Der Wasserbehälter (O) ist nicht richtig eingesetzt.	Setzen Sie den Wasserbehälter ein, indem Sie ihn bis zum Anschlag hineinschieben.
Das Gerät macht während der Kaffeeausgabe ein seltsames Geräusch.	Zu wenig Wasser vorhanden und die Pumpe saugt nicht.	Überprüfen Sie, ob der Wasserstand im Behälter korrekt ist. Bei Bedarf können Sie den Tank bis zum MAX-Füllstand mit frischem Wasser füllen.
Die Leuchtanzeigen der Ausgabetasten leuchten rot.	Entkalkung erforderlich.	Führen Sie eine Entkalkung durch (siehe Abschnitt „Entkalkung“).

## A PROPÓSITO DE ESTE MANUAL

---

Aunque los aparatos hayan sido realizados según las Normativas europeas específicas vigentes y estén por lo tanto protegidos en todas las partes potencialmente peligrosas, leer con atención estas advertencias y utilizar el aparato sólo para el uso al que ha sido destinado, para evitar accidentes y daños. Mantener a mano este manual para futuras consultas. Si se desea entregar este aparato a otras personas, no se olvide incluir también estas instrucciones.

Las informaciones contenidas en este manual están marcadas por los siguientes símbolos que indican:



Peligro para los niños



Peligro debido a electricidad



Peligro de daños debidos a otras causas



Advertencia relativa a quemaduras



Atención - daños materiales

## USO PREVISTO

---

Este aparato se puede utilizar para preparar café y capuchino. Gracias a la función de erogación de agua caliente, el aparato también se puede utilizar para preparar té e infusiones.

Este aparato ha sido proyectado sólo para un uso privado y por lo tanto debe considerarse inadecuado para un uso comercial o industrial. Cualquier otro uso del aparato no está previsto por el fabricante que se exime de toda responsabilidad por daños de cualquier tipo causados por un uso impropio del aparato. El uso inapropiado, además, anula todo tipo de garantía.

## RIESGOS RESIDUALES

---

Las características constructivas del aparato, objeto de la presente publicación, no permiten proteger al usuario del chorro directo de vapor o agua caliente.



### Atención

Peligro de quemaduras. Durante la erogación de vapor o agua calientes, no dirigir el chorro hacia terceros o hacia usted mismo. Agarrar el tubo de erogación de vapor/agua caliente sólo por la parte de goma. No tocar el tubo de metal.

Peligro de quemaduras causadas por salpicaduras de agua y vapor calientes que pueden escaparse por el tubo de erogación de vapor/agua caliente. Mantener las manos y el rostro alejados de las partes calientes del aparato.

Peligro de quemaduras debido a la caída de la taza durante la erogación. Comprobar que la taza esté estable y colocada correctamente en la rejilla de apoyo para tazas. No utilizar tazas de dimensiones excesivas con respecto a la anchura de la rejilla de apoyo para tazas.



Utilizar sólo recipientes realizados en material "para alimentos".

## ADVERTENCIAS DE SEGURIDAD

---

### LEER ATENTAMENTE LAS INSTRUCCIONES ANTES DEL USO.

- El aparato ha sido diseñado para ser utilizado en ambientes domésticos o similares a los domésticos, como por ejemplo:
  - en las zonas de cocina reservadas al personal de las tiendas, en las oficinas y en otros ambientes profesionales

- en las granjas
- hoteles, moteles, pensiones y otros alojamientos (para el uso de sus huéspedes).
- No se asumen responsabilidades por el uso incorrecto o por utilizaciones diferentes a las previstas en este manual de instrucciones. El uso inapropiado, además, anula todo tipo de garantía.
- Se recomienda guardar el embalaje original, ya que la asistencia gratuita no está prevista para los daños causados por un embalaje no adecuado del producto al momento del envío a un Centro de Servicio Autorizado.
- Para evitar comprometer la seguridad del aparato, utilizar sólo repuestos originales y accesorios autorizados por el Fabricante.
- El aparato cumple con el Reglamento (CE) N° 1935/2004 del 27/10/2004 sobre los materiales destinados a entrar en contacto con productos alimenticios.



### **Peligro para los niños**

- El dispositivo puede ser utilizado por niños mayores de 8 años y por personas que tienen capacidades físicas, sensoriales o mentales reducidas, o falta de experiencia o conocimiento, sólo si están acompañados por una persona responsable o si han recibido y entendido las instrucciones y los peligros que el uso del aparato conlleva.
- Los niños no deben jugar con el aparato.
- Las operaciones de limpieza y mantenimiento indicadas en este folleto no deben ser efectuadas por niños, a menos que sean mayores de 8 años y estén vigilados.
- Mantener siempre el aparato y el cable de alimentación fuera del alcance de los niños menores de 8 años.
- No dejar colgando el cable de alimentación en lugares donde podría ser agarrado por un niño.
- Colocar el aparato de manera que los niños no puedan llegar a las partes calientes.
- Los elementos del embalaje no se deben dejar al alcance de los niños, ya que podrían originar peligros.
- Si se decide deshacerse de este aparato, se recomienda inutilizarlo cortando el cable de alimentación. Se recomienda, además, eliminar las partes del aparato que puedan originar peligro, especialmente para los niños, que podrían utilizarlas para sus juegos.
- Mantener siempre el alfiler de limpieza fuera del alcance de los niños y guardarlo en un lugar seguro: peligro de ingestión y heridas.



### **Peligro debido a electricidad**

- Antes de conectar el aparato a la red eléctrica comprobar que el voltaje indicado en la placa situada debajo del aparato corresponda al de la red local.

- El uso de cables alargadores no autorizados por el fabricante del aparato puede provocar daños y accidentes.
- Conectar siempre el aparato a una toma de corriente con puesta a tierra.
- No conectar ningún otro dispositivo de alta potencia (estufas, planchas, radiadores, etc.) en la misma toma de corriente. Peligro de sobrecarga eléctrica.
- Apagar siempre el aparato y desconectar el cable de alimentación de la toma eléctrica antes de llenar el depósito con agua.
- Nunca colocar las partes bajo tensión en contacto con el agua: ¡puede generarse un corto circuito!
- No dejar el cable de alimentación en contacto con bordes afilados o esquinas agudas.
- Tener cuidado de que el cable de alimentación no entre en contacto con superficies calientes.
- Todas las operaciones de limpieza y mantenimiento deben efectuarse con el aparato apagado y desconectado de la toma de corriente.
- No sumergir el aparato en agua u otros líquidos.
- Si no se utiliza, aunque sea por un corto período de tiempo, apagar el aparato y desconectar siempre la clavija de alimentación de la toma eléctrica.



### **Advertencia relativa a quemaduras**

- Durante la erogación, el vapor y el agua alcanzan altas temperaturas. Mantener las manos y el rostro alejados del vapor o del agua calientes.
- Las partes metálicas externas del aparato y del portafiltro no deben tocarse cuando el aparato está en funcionamiento, ya que podrían causar quemaduras.
- Nunca dirigir el chorro de vapor o de agua caliente hacia partes del cuerpo. Peligro de quemaduras.
- Comprobar que la taza esté estable y colocada correctamente en la rejilla de apoyo para tazas. No utilizar tazas de dimensiones excesivas con respecto a la anchura de la rejilla de apoyo para tazas. Peligro de quemaduras debido a la caída de la taza durante la erogación.
- No tocar las partes calientes del aparato durante el funcionamiento del mismo o en los minutos que siguen su apagado. Esperar a que las partes calientes se enfríen.
- Desconectar el aparato de la toma de corriente y esperar a que las partes calientes se enfríen antes de realizar cualquier operación de limpieza y mantenimiento.
- Agarrar el tubo de erogación de vapor/agua caliente sólo por la parte de goma.
- Si no sale agua por el portafiltro, podría deberse a una obstrucción del filtro. Quitar el portafiltro lentamente, ya que cualquier presión residual podría producir salpicaduras o pulverización de agua caliente. Luego, realizar la limpieza del mismo como indicado en el párrafo correspondiente.



### **Atención - daños materiales**

- Colocar el aparato sobre una superficie estable y seca.

- No utilizar el aparato sin agua, porque en ese caso la bomba se quemaría.
- No colocar el aparato sobre superficies calientes o cerca de llamas para evitar daños a la parte exterior de la carcasa.
- No colocar el aparato sobre superficies muy calientes o cerca de llamas para evitar daños a la parte exterior de la carcasa.
- El cable de alimentación no debe tocar las partes calientes del aparato.
- No colocar el aparato cerca de materiales inflamables (telas, cortinas).
- Desenrollar completamente el cable antes del uso.
- No se debe alimentar el producto a través de temporizadores externos o instalaciones separadas operadas por control remoto.
- No poner el aparato o el cable de alimentación en proximidad o encima de hornillos eléctricos o fuegos de gas calientes, o cerca de un horno de microondas.
- No utilizar el aparato al aire libre.
- Nunca llenar el depósito de agua por encima del nivel MAX.
- Llenar el depósito de agua sólo con agua sin gas. No utilizar agua con gas, caliente o tibia o cualquier otro líquido que podría dañar el aparato.
- Nunca poner sustancias distintas del café molido en los filtros de café de 1 taza y 2 tazas. De lo contrario podrían provocarse graves daños al aparato.
- No dejar el aparato en ambientes con temperaturas inferiores a 0°C, ya que el agua residual en la caldera podría congelarse y provocar daños.
- No dejar el aparato expuesto a los agentes atmosféricos (por ejemplo, lluvia o sol).
- Después de haber desconectado la clavija de alimentación y haber dejado enfriar las partes calientes, limpiar el aparato exclusivamente con un paño no abrasivo, ligeramente humedecido con pocas gotas de detergente neutro no agresivo. Nunca utilizar disolventes que dañen las partes de plástico.
- No desmontar el aparato. No hay partes internas a utilizar o que haya que limpiar.

### **Peligro de daños debidos a otras causas**

- Para levantar el aparato, agarrarlo por el cuerpo.
- Colocar el aparato en un ambiente suficientemente iluminado, limpio y con la toma de corriente fácilmente accesible.
- Evitar poner en el depósito una cantidad excesiva de agua.
- No dejar sin vigilancia el aparato mientras esté conectado a la red eléctrica.
- Nunca tirar del cable de alimentación o del aparato para desconectar la clavija de la toma eléctrica.
- El aparato se debe utilizar y guardar en una superficie estable.
- El aparato no se debe utilizar si se ha caído, si hay daños visibles o si pierde agua. No utilizar el aparato si el cable de alimentación o la clavija están dañados, o si el aparato está defectuoso. Todas las reparaciones, incluso la sustitución del cable de alimentación, deben ser efectuadas exclusivamente por un Centro de Servicio o por técnicos autorizados, para prevenir cualquier riesgo.

- No colocar el aparato en armarios o muebles cerrados durante el uso.
-  Para la correcta eliminación del producto según la Directiva Europea 2012/19/EU se ruega leer el correspondiente documento anexo al producto.

## • GUARDE SIEMPRE ESTAS INSTRUCCIONES

### DESCRIPCIÓN DEL APARATO

---

- |   |  |
|---|--|
| A - Botón de erogación del café para 1 taza con indicador luminoso de erogación (☞) | L - Tubo de erogación de vapor/agua caliente |
| B - Botón de erogación del café para 2 tazas con indicador de erogación (☞☞)        | M - Cable de alimentación                    |
| C - Botón del vapor con indicador luminoso de temperatura (☞☞)                      | N - Pomo de erogación de vapor/agua caliente |
| D - Asiento de enganche del portafiltro   | O - Depósito de agua                         |
| E - Rejilla extraíble   | P - Tapa del depósito de agua                |
| F - Bandeja de goteo  | Q - Alfiler para limpieza                    |
| G - Rejilla de apoyo para tazas   | R - Prensador                                |
| H - Botón de encendido  | S - Filtro pastilla                          |
| I - Flotador  | T - Filtro para 1 taza                       |
| J - Cuerpo del aparato  | U - Filtro para 2 tazas                      |
| K - Tubo de metal   | V - Disco de goteo                           |
|   | W - Portafiltro                              |
|   | X - Tornillo de bloqueo del disco de goteo   |

### Datos de identificación

En la placa situada debajo de la base de apoyo del aparato se mencionan los siguientes datos de identificación del aparato:

- constructor y marca CE
- modelo [Mod.]
- n° de matrícula [SN]
- tensión eléctrica de alimentación [V] y frecuencia [Hz]
- potencia eléctrica absorbida [W]
- número verde asistencia

En eventuales pedidos a los centro de asistencia autorizados, indicar el modelo y el número de matrícula.

**Consumo en «standby»: 0,4W.**



## ANTES DEL USO

### Puesta en función

- 1 Quitar todo el material de embalaje (Fig. 2) y controlar que todos los componentes estén presentes (Fig. 3).
- 2 Comprobar la integridad del contenido.
- 3 Colocar el aparato sobre una superficie plana y estable (Fig. 4).

### No poner en funcionamiento el aparato si está dañado.

- 4 Lavar el depósito, el filtro de 1 y 2 tazas, el filtro para pastilla, la bandeja de goteo, la rejilla extraíble y el portafiltro (Fig. 5).



#### Atención

Antes del montaje, asegurarse de que el aparato esté apagado y desconectado de la toma de corriente eléctrica.

### Operaciones preliminares

- 1 Montar la rejilla extraíble (E) en la bandeja de goteo (F) (Fig. 6).
- 2 Colocar la bandeja de goteo en la base del aparato (Fig. 7).
- 3 Retirar el depósito de agua (O) del aparato (Fig. 8).
- 4 Abrir la tapa del depósito de agua (P) (Fig. 9).



#### Atención

Peligro de electrocución. Apagar siempre el aparato y desconectar el cable de alimentación de la toma eléctrica antes de llenar el depósito con agua.



#### Atención

Llenar el depósito de agua sólo con agua sin gas. No utilizar agua con gas, caliente o tibia o cualquier otro líquido que podría dañar el aparato.

- 5 Llenar el depósito de agua con agua sin gas fresca hasta el nivel MAX (Fig. 10).

### No llenar nunca el depósito de agua por encima del nivel MAX.

- 6 Cerrar la tapa del depósito de agua (P) (Fig. 11).
- 7 Introducir el depósito de agua en su alojamiento (Fig. 12).

Para asegurar el funcionamiento correcto del aparato, empujar bien hasta el fondo el depósito de agua.

**Comprobar que el depósito esté introducido correctamente, en caso contrario el aparato podría no erogar el café.**

### Primer uso



#### Atención

Antes de encender el aparato, asegurarse de haber instalado correctamente todos los componentes.

**Controlar que la tensión de la red doméstica sea la misma que la indicada en la tarjeta de datos técnicos del aparato.**

- 1 Introducir la clavija en la toma de corriente (Fig. 13).
- 2 Enganchar el portafiltro en su alojamiento sin poner ningún filtro (Fig. 14).
- 3 Girar el portafiltro hasta alinear el mango con el símbolo (☐) (Fig. 15).
- 4 Presionar el botón de encendido (H) (Fig. 16).

Los indicadores luminosos de los botones de erogación de 1 taza (☐), 2 tazas (☐☐) y del botón del vapor (☐) parpadean (Fig. 17). Cuando el aparato ha alcanzado la temperatura correcta para hacer el café, los indicadores luminosos de los botones de erogación de 1 taza (☐), 2 tazas (☐☐) y del botón del vapor (☐) se encienden de forma continua (Fig. 18).

Antes de utilizar el aparato por primera vez, ejecutar un ciclo de limpieza de los circuitos internos.

- 1 Colocar un recipiente de al menos 500 ml de capacidad bajo el portafiltro (Fig. 19).
- 2 Presionar el botón de erogación del café para 2 tazas (☞☞) (Fig. 20). Iniciar el proceso de erogación hasta que vea salir agua por el portafiltro.
- 3 Al final del proceso de erogación, colocar un recipiente debajo del tubo de erogación de vapor/agua caliente (Fig. 25).
- 4 Girar el pomo de erogación de vapor/agua caliente hacia la posición agua/vapor (☞☞), (Fig. 26). El proceso de erogación comienza. Continuar hasta que se vea salir agua por el tubo de erogación de vapor/agua caliente (Fig. 28).
- 5 Volver a girar el pomo de erogación de vapor/agua caliente a la posición (●) para interrumpir la erogación de agua caliente (Fig. 29).

Repetir los pasos hasta agotar toda el agua contenida en el depósito.

**NOTA: repetir esta operación cada vez que se encienda el aparato después de varios días sin utilizarlo.**

Si el depósito se queda sin agua, se notará una vibración y un ruido más fuerte. Los indicadores luminosos de los botones de erogación de 1 taza (☞), 2 tazas (☞☞) y del botón del vapor (☞☞) parpadean. Para restablecer el funcionamiento del aparato, ver el párrafo «Llenado del depósito de agua durante el uso».

Ahora el aparato está listo para preparar el primer café (Fig. 30).

### Remoción del filtro

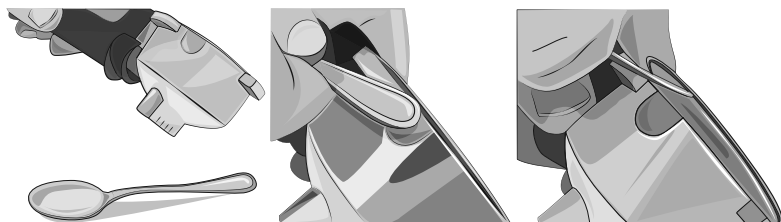

**NOTA:** el portafiltro llega equipado con el filtro para 2 tazas ya introducido. Para saber cómo quitar el filtro, ver las imágenes. También se puede levantar el filtro con los dedos para quitarlo.

## INSTRUCCIONES DE USO

### Como hacer el café

- 1 Elegir el filtro para 1 taza (T) o para 2 tazas (U) y colocarlo en el portafiltro (Fig. 31).
- 2 Dosificar el café en el filtro del café (Fig. 32).
- 3 Prensar bien el café molido con el prensador específico (R) (Fig. 33).



#### Atención

Si se inserta una cantidad excesiva de café molido en el filtro, la rotación del portafiltro puede ser difícil y/o durante la erogación del café puede que haya pérdidas por el portafiltro.

- 4 Insertar el portafiltro (W) en su alojamiento, manteniendo el mango alineado con el símbolo (☞) presente en el cuerpo del aparato (Fig. 34).
- 5 Girar el portafiltro hasta alinear el mango con el símbolo (☞).

**Asegurarse de que se ha bloqueado correctamente el portafiltro en su soporte (Fig. 35).**

- 6 Colocar una o dos tazas en la rejilla extraíble (E) (Fig. 36).

**Atención**

Peligro de quemaduras debido a la caída de la taza durante la erogación. Comprobar que la taza esté estable y colocada correctamente en la rejilla de apoyo para tazas. No utilizar tazas de dimensiones excesivas con respecto a la anchura de la rejilla de apoyo para tazas.

7 Presionar el botón de encendido (H) (Fig. 16).

Los indicadores luminosos de los botones de erogación de 1 taza (☞), 2 tazas (☞☞) y del botón del vapor (☞☞) parpadean (Fig. 17). Cuando el aparato ha alcanzado la temperatura correcta para hacer el café, los indicadores luminosos de los botones de erogación de 1 taza (☞), 2 tazas (☞☞) y del botón del vapor (☞☞) se encienden de forma continua (Fig. 18).

Para que el primer café también esté bien caliente es aconsejable dejar calentar el portafiltro, dejándolo introducido en su alojamiento durante unos minutos antes de hacer el café. Esto no será necesario para los cafés siguientes.

8 Pulsar el botón de erogación del café (☞) para preparar 1 taza de café (Fig. 37), o pulsar el botón de erogación del café (☞☞) para preparar 2 tazas de café.

Al cabo de unos segundos empieza el proceso de erogación (Fig. 38).

9 Para detener la erogación, antes de que el aparato haya terminado, volver a presionar el botón de erogación del café elegido.

**Atención**

Al igual que con las máquinas de café profesionales, no se debe retirar el portafiltro durante la erogación.

**Atención**

Al terminar la erogación del café, esperar al menos unos diez segundos antes de retirar el portafiltro; para quitarlo, girarlo lentamente de la derecha hacia la izquierda para evitar rociado o salpicaduras de agua o café.

Si se producen pequeños bufidos de vapor a través del portafiltro, el fenómeno debe considerarse absolutamente normal.

Al terminar la erogación, los indicadores luminosos de los botones de 1 taza (☞), 2 tazas (☞☞) y del botón del vapor (☞☞) se encienden de forma continua.

10 Pulsar el botón de encendido (H) para apagar el aparato (Fig. 16).

**Cómo hacer el café con pastilla**

1 Introducir en el portafiltro (W) el filtro para pastillas (S) (Fig. 41).

2 Colocar la pastilla en el filtro (Fig. 42).

3 Colocar la pastilla empujándola con los dedos hacia dentro. La pastilla tiene que estar bien centrada y colocada en el interior del filtro. Para evitar posibles fugas de agua, doblar e introducir hacia el interior del filtro las partes exteriores de papel de la pastilla que podrían sobresalir del portafiltro (Fig. 43).

Ahora es posible insertar el portafiltro en su alojamiento.

4 Insertar el portafiltro en su alojamiento manteniendo el mango alineado con el símbolo (☞) presente en el cuerpo del aparato (Fig. 44).

5 Girar el portafiltro hasta alinear el mango con el símbolo (☞) (Fig. 45).

**Atención**

Peligro de quemaduras debido a la caída de la taza durante la erogación. Comprobar que la taza esté estable y colocada correctamente en la rejilla de apoyo para tazas. No utilizar tazas de dimensiones excesivas con respecto a la anchura de la rejilla de apoyo para tazas.

6 Después de haber preparado el café, al retirar el portafiltro, la pastilla podría quedar atrapada en el alojamiento del portafiltro. Para quitarla, incline el portafiltro (Fig. 46), dejando que la pastilla caiga en el mismo. Para obtener siempre un café excelente hay que comprar la pastilla que tiene la marca de compatibilidad E.S.E.

**Si la pastilla no está bien insertada o el portafiltro no está bien apretado, podrían salir unas gotas de agua del portafiltro.**



## **Cómo erogar agua caliente**



### **Atención**

Peligro de quemaduras. Agarrar el tubo de erogación de vapor/agua caliente sólo por la parte de goma. No tocar el tubo de metal.

Peligro de quemaduras causadas por salpicaduras de agua y vapor calientes que pueden escaparse por el tubo de erogación de vapor/agua caliente. Mantener las manos y el rostro alejados de las partes calientes del aparato.

- 1 Colocar una taza bajo el tubo de erogación del vapor/agua caliente (L) (Fig. 48).
- 2 Girar el pomo de erogación de vapor/agua caliente hasta la posición agua/vapor () (Fig. 49). El aparato comenzará a erogar agua caliente.
- 3 Volver a girar el pomo de erogación de vapor/agua caliente a la posición () para interrumpir la erogación de agua caliente (Fig. 52).

## **Como hacer el capuchino**

- 1 Colocar una taza en la rejilla extraíble (E) (Fig. 54).

Si se desea, es posible utilizar una taza grande.

- Retirar la rejilla extraíble y la bandeja de goteo (F) (Fig. 55).
  - Colocar la taza en la rejilla de apoyo de las tazas (G) (Fig. 56).
- 2 Preparar el café.



### **Atención**

Peligro de quemaduras debido a la caída de la taza durante la erogación. Comprobar que la taza esté estable y colocada correctamente en la rejilla de apoyo para tazas. No utilizar tazas de dimensiones excesivas con respecto a la anchura de la rejilla de apoyo para tazas.



- 3 Dirigir el tubo de erogación de vapor/agua caliente (L) hacia el exterior de la bandeja de goteo (Fig. 61).
- 4 Presionar el botón del vapor () (Fig. 62). El indicador luminoso del botón del vapor empezará a parpadear. Esperar hasta que el indicador luminoso del botón del vapor se encienda en modo continuo, lo que indica que la temperatura en la caldera ha alcanzado el nivel ideal para erogar el vapor.
- 5 Llenar la jarra con la leche (Fig. 65).
- 6 Colocar la jarra con la leche que se va a montar bajo el tubo de erogación de vapor/agua caliente.
- 7 Sumergir a fondo el tubo de erogación de vapor/agua caliente en la jarra con la leche (Fig. 66).



### **Atención**

Peligro de quemaduras. Durante la erogación de vapor o agua calientes, no dirigir el chorro hacia terceros o hacia usted mismo. Agarrar el tubo de erogación de vapor/agua caliente sólo por la parte de goma. No tocar el tubo de metal.

Peligro de quemaduras causadas por salpicaduras de agua y vapor calientes que pueden escaparse por el tubo de erogación de vapor/agua caliente. Mantener las manos y el rostro alejados de las partes calientes del aparato.

- 8 Girar el pomo de erogación de vapor/agua caliente hasta la posición agua/vapor () (Fig. 67). El aparato comenzará a dispensar vapor.
- 9 Mover y girar la jarra con la leche a medida que sale el vapor de agua por el tubo de erogación de vapor/agua caliente (Fig. 68). La leche está montada cuando la espuma aparece en la jarra.
- 10 Volver a girar el pomo de erogación de vapor/agua caliente a la posición () para detener la erogación del vapor (Fig. 69).



Después de cada uso, erogar vapor durante unos segundos para liberar el orificio de la boquilla de erogación de vapor/agua caliente de los eventuales residuos de leche.

Use un paño húmedo no abrasivo para limpiar el orificio del tubo de erogación de vapor/agua caliente y el tubo de metal.

9 Verter la espuma de leche en la taza de café preparada previamente (Fig. 70).

### Reutilización del aparato para otro café

Para preparar otro café inmediatamente después de haber erogado vapor, es necesario dejar enfriar el aparato.

- 1 Colocar un recipiente bajo el tubo de erogación del vapor/agua caliente (Fig. 25).
- 2 Presionar el botón del vapor () para excluir la función de erogación de vapor.
- 3 Girar el pomo de erogación de vapor/agua caliente hasta la posición agua/vapor () (Fig. 21). El aparato comenzará a erogar agua caliente.

La erogación de agua caliente permitirá que el aparato se enfríe más rápidamente.

- 3 Volver a girar el pomo de erogación de vapor/agua caliente a la posición () para interrumpir la erogación de agua caliente (Fig. 29).

El aparato está listo para preparar otro café.

### Elegir la taza adecuada

Antes de preparar la bebida que desee, elegir la taza basándose en la tabla siguiente:

Café expreso	Individual	unos 30 ml
	Doble	unos 60 ml

El filtro de 2 tazas se puede utilizar para erogar dos tazas individuales de café, o para erogar un café largo, o más intenso.

### Ajustar de la cantidad de agua erogada para 1 taza o 2 tazas

Es posible ajustar la cantidad de agua erogada para 1 taza o 2 tazas de café (tiempo de erogación del agua caliente a través del portafiltro).

La cantidad de agua erogada afecta al sabor más o menos fuerte del café y a la calidad de la crema. Puede hacer pruebas cambiando este parámetro para encontrar el sabor perfecto para su café.

**NOTA: el ajuste de la cantidad de agua erogada para 1 taza o 2 tazas debe efectuarse durante la erogación de café.**

Para programar la cantidad de agua que se va a erogar para 1 taza de café, presionar y mantener presionado el botón de erogación de 1 taza () durante el tiempo necesario. El tiempo transcurrido programa la nueva cantidad de agua para 1 taza de café.

Para programar la cantidad de agua que se va a erogar para 2 tazas, presionar y mantener presionado el botón de erogación de 2 tazas () durante el tiempo necesario. El tiempo transcurrido programa la nueva cantidad de agua para 2 tazas de café.

### Consejos útiles para obtener un buen expreso italiano

El café molido debe prensarse en forma ligera en el portafiltro. Un café mas o menos fuerte depende del grado de molienda del café, de la cantidad que se coloca en el portafiltro y del prensado. Unos pocos segundos son suficientes para que el café caiga en las tazas. Si el tiempo de erogación es superior, significa que la molienda es demasiado fina o que el polvo de café colocado en el porta filtro ha sido prensado demasiado.

### Llenado del depósito de agua durante el uso



#### Atención

Peligro de electrocución. Apagar siempre el aparato y desconectar el cable de alimentación de la toma eléctrica antes de llenar el depósito con agua.



### Atención

Llenar el depósito de agua sólo con agua sin gas. No utilizar agua con gas, caliente o tibia o cualquier otro líquido que podría dañar el aparato.

Se recomienda comprobar siempre el nivel de agua en el depósito.

- 1 Apagar el aparato y desenchufar la clavija de la toma de corriente.
- 2 Retirar el depósito de agua (O) del aparato (Fig. 8).
- 3 Abrir la tapa del depósito de agua (P) (Fig. 9).
- 4 Llenar el depósito de agua con agua sin gas fresca hasta el nivel MAX (Fig. 10).

### NUNCA llenar el depósito de agua por encima del nivel MAX.

- 5 Cerrar la tapa del depósito de agua (P) (Fig. 11).
- 6 Introducir el depósito del agua (O) en su alojamiento (Fig. 12).

Para asegurar el funcionamiento correcto del aparato, empujar bien hasta el fondo el depósito de agua.

**Comprobar que el depósito esté introducido correctamente, en caso contrario el aparato podría no erogar el café.**



### Atención

Peligro de quemaduras causadas por salpicaduras de agua y vapor calientes que pueden escaparse por el tubo de erogación de vapor/agua caliente. Mantener las manos y el rostro alejados de las partes calientes del aparato.

Si el aparato sigue sin erogar café después de haber llenado y vuelto a colocar el depósito de agua correctamente, seguir estos pasos:

- Colocar un recipiente bajo el tubo de erogación del vapor/agua caliente (Fig. 25).
- Presionar el botón de encendido (H) (Fig. 16).
- Girar el pomo de erogación de vapor/agua caliente hasta la posición agua/vapor (☉☉), (Fig. 26). Iniciar el proceso de erogación hasta que vea salir agua por el tubo de erogación de vapor/agua caliente.
- Volver a girar el pomo de erogación de vapor/agua caliente a la posición (●) para interrumpir la erogación de agua caliente (Fig. 29).

### Función de autoapagado

Este aparato está equipado con un sistema de apagado automático de acuerdo con la nueva normativa sobre los consumos energéticos. Al cabo de 30 minutos de inactividad el aparato se apagará. Para preparar un nuevo café, se deberá volver a encender el aparato pulsando un botón cualquiera entre los de 1 taza (☉), de 2 tazas (☉☉) o el botón del vapor (☉☉). Cuando el aparato ha alcanzado la temperatura correcta para hacer el café, los indicadores luminosos de los botones de erogación de 1 taza (☉), 2 tazas (☉☉) y del botón del vapor (☉☉) se encienden de forma continua.

## LIMPIEZA Y MANTENIMIENTO DEL APARATO

**Antes de utilizar el aparato por primera vez, o después de un periodo sin utilizarlo, ejecutar un ciclo de limpieza de los circuitos internos.**

Una limpieza regular y diaria ayuda a mantener el aparato eficiente y a prolongar su vida útil.



### Atención

Todas las operaciones de limpieza y mantenimiento deben efectuarse con el aparato apagado y desconectado de la toma de corriente.

Peligro de electrocución. Nunca sumergir el aparato, la clavija y el cable eléctrico en agua u otros líquidos.



### Atención

Desconectar el aparato de la toma de corriente y esperar a que las partes calientes se enfrien antes de realizar cualquier operación de limpieza y mantenimiento.



### Atención

Nunca lavar los componentes del aparato en el lavaplatos. No utilizar chorros de agua directos.

No utilizar detergentes abrasivos o utensilios metálicos para evitar rayar y dañar las superficies externas. Nunca utilizar disolventes que dañen las partes de plástico.

### Limpieza del cuerpo del aparato

Limpiar las partes fijas del aparato con un paño húmedo no abrasivo para no dañar el revestimiento. Secar con un paño seco.

### Limpieza de los filtros que contienen el café molido

Asegurarse de que los orificios no estén obstruidos. Hacer salir agua hirviendo a través del portafiltro introducido sin el café molido, para disolver o eliminar cualquier residuo de café u otras impurezas.



### Atención

Quitar el portafiltro lentamente, ya que cualquier presión residual podría producir salpicaduras o pulverización de agua caliente.

Le recomendamos que limpie minuciosamente los filtros aproximadamente cada 3 meses, utilizando las pastillas específicas para la limpieza de los filtros disponibles en el mercado, siguiendo estos pasos:

- 1 Introducir una pastilla de limpieza para filtros en el filtro (sin café).
- 2 Introducir el portafiltro en su alojamiento.
- 3 Pulsar el botón del café 2 tazas (☕) para iniciar la erogación.
- 4 Dejar actuar la pastilla durante al menos 15 minutos.
- 5 Volver a pulsar el botón del café para detener la erogación.
- 6 Repetir la operación de erogación del agua. Dejar reposar durante un minuto. Repetir las operaciones por 5 ciclos de erogación.
- 7 Retirar el portafiltro del alojamiento de enganche, sacar el filtro del portafiltro y enjuagar todos los componentes bajo el agua corriente del grifo.
- 8 Apagar el aparato y desenchufar la clavija de la toma de corriente.
- 9 Limpiar las partes internas con una esponja suave para eliminar cualquier residuo de detergente (Fig. 71). Repetir las operaciones para todos los filtros.

Si el aparato se utiliza a diario, se recomienda efectuar la operación de limpieza al menos cada tres meses.

### Limpieza del soporte de acoplamiento del portafiltro



### Atención

No dejar el portafiltro enganchado en su soporte. La junta presente en el soporte de acoplamiento del portafiltro podría deteriorarse.

Con el uso, en el asiento de enganche del portafiltro puede crearse una sedimentación de posos de café, que se pueden quitar con un palillo de dientes, una esponja (Fig. 71), o dejando correr el agua sin el portafiltro introducido (Fig. 72).

Esta operación de aclarado del alojamiento de enganche del portafiltro debe realizarse cada 200 cafés aproximadamente.

Pulsar el botón del café 2 tazas (☕) para iniciar la erogación. El aparato comenzará a erogar agua. Esperar que hayan sido erogados por lo menos 500 ml de agua.



### Limpieza del tubo de erogación de vapor/agua caliente



### Atención

Realizar la operación cuando el tubo de erogación de vapor/agua caliente está frío para evitar quemaduras.

Después de cada uso, limpiar el tubo de erogación de vapor/agua caliente con un paño húmedo para eliminar los eventuales residuos de leche externos. Para eliminar los residuos internos, proceder como sigue:

- 1 Girar el pomo de erogación de vapor/agua caliente hasta la posición agua/vapor () (Fig. 26). Hacer salir vapor durante unos segundos.
- 2 Volver a girar el pomo de erogación de vapor/agua caliente a la posición () para detener la erogación del vapor (Fig. 29).
- 3 Pulsar el botón de encendido (H) para apagar el aparato (Fig. 16).

Limpiar los componentes del tubo de erogación del vapor/agua caliente con regularidad.

- Retirar el tubo de metal (Fig. 73) y quitar la parte de goma del tubo de erogación de vapor/agua caliente tirando de ella hacia abajo. Lavar con agua corriente. El orificio se puede limpiar con un paño no abrasivo.
- Insertar la parte de goma del tubo de erogación de vapor/agua caliente empujándola hacia arriba. Montar el tubo de metal (K) hasta el tope. Si es necesario, con el alfiler (Q) en dotación limpiar el orificio de salida del vapor (Fig. 74).

### Limpeza del depósito de agua

- Limpiar periódicamente el interior del depósito de agua con una esponja o un paño húmedo. Secar con un paño seco.

### Limpeza de la rejilla extraíble y de la bandeja de goteo

Vaciar la bandeja de goteo (F) con regularidad.

**La bandeja de goteo está equipada con un flotador (I). Cuando el flotador sobresale de la rejilla extraíble significa que la bandeja de goteo está llena de agua. Vaciar la bandeja de goteo.**

- 1 Retirar la bandeja de goteo (Fig. 75).
- 2 Retirar la rejilla de apoyo para tazas (Fig. 76).
- 3 Retirar la rejilla extraíble (Fig. 77).
- 4 Vaciar la bandeja de goteo en el fregadero (Fig.78).
- 5 Lavar la bandeja de goteo, la rejilla extraíble y la rejilla de apoyo para tazas con agua corriente.
- 6 Secar con un paño seco.
- 7 Insertar la rejilla de apoyo para tazas en su base (Fig. 79).
- 8 Montar la rejilla extraíble en la bandeja de goteo (Fig. 80).
- 9 Colocar la bandeja de goteo en la base del aparato (Fig. 81).

## DESCALCIFICACIÓN



### Atención

No utilizar vinagre u otros productos descalcificadores no autorizados por el fabricante.





### Atención

Peligro de quemaduras causadas por salpicaduras de agua y vapor calientes que pueden escaparse por el tubo de erogación de vapor/agua caliente. Mantener las manos y el rostro alejados de las partes calientes del aparato.

Un buen mantenimiento y una limpieza a intervalos regulares mantienen eficiente el aparato por un periodo más largo, limitando considerablemente los riesgos de formación de depósitos de cal en el aparato. Si, pasado un tiempo, el funcionamiento del aparato resultara afectado por el uso frecuente de agua dura y con mucha cal, efectuar una descalcificación del aparato para eliminar el mal funcionamiento.

Utilizar un producto descalcificador a base de ácido cítrico. Este producto se puede encontrar fácilmente en un Centro de Asistencia autorizado.

**El Fabricante no asume ninguna responsabilidad por daños a los componentes internos del aparato causados por el uso de productos no adecuados debido a la presencia de aditivos químicos.**

El aparato requiere descalcificación cuando los indicadores luminosos de los botones de erogación de 1 taza () , 2 tazas () y del botón del vapor () se encienden de color rojo. Seguir estos pasos:

- 1 Pulsar el botón de encendido (H) para apagar el aparato (Fig. 16). Desconectar la clavija de la toma de corriente.



- 2 Retirar el portafiltro del asiento de enganche.
- 3 Llenar el depósito de agua con agua sin gas fresca hasta el nivel MAX.
- 4 Verter el producto descalcificador en el depósito de agua.
- 5 Colocar debajo del asiento de enganche del portafiltro un recipiente lo suficientemente grande como para contener el agua del depósito. Dirigir el tubo de erogación de vapor/agua caliente hacia el recipiente.
- 6 Presionar el botón de encendido (Fig. 16). Esperar a que los indicadores de los botones 1 taza (☞), 2 tazas (☞☞) y del botón del vapor (☞☞) se enciendan de forma continua.
- 7 Presionar a la vez el botón del café 1 taza (☞), el botón del café 2 tazas (☞☞) y el botón del vapor (☞☞) durante unos 3-4 segundos. Girar el pomo de erogación vapor/agua caliente poniéndolo en la posición agua/vapor (☞☞). El programa de descalcificación arranca y la solución contenida en el depósito de agua comienza a salir por el tubo de erogación de vapor/agua caliente. Los indicadores luminosos de los botones de erogación 1 taza (☞), 2 tazas (☞☞) y del botón de vapor (☞☞) relampaguean.

Los depósitos de cal serán eliminados del circuito interno del aparato.

Después de una serie de lavados y pausas, el ciclo de descalcificación termina. Al finalizar la erogación, los indicadores luminosos de los botones de 1 taza (☞), 2 tazas (☞☞) y del botón del vapor (☞☞) se encienden de forma continua.

Vaciar el depósito del agua de la solución restante. Enjuagar el depósito de agua.

Llenar el depósito de agua con agua sin gas fresca.

- Presionar simultáneamente el botón del café 1 taza (☞), el botón del café 2 tazas (☞☞) y el botón del vapor (☞☞) durante unos 3-4 segundos. Empieza la fase de enjuague y el agua contenida en el depósito comienza a salir por el asiento de enganche del portafiltro o, girando el pomo de ajuste de vapor/agua caliente a la posición agua/vapor (☞☞), por el tubo de erogación del vapor/agua caliente. Los indicadores luminosos de los botones de erogación 1 taza (☞), 2 tazas (☞☞) y del botón de vapor (☞☞) relampaguean.

Después de una serie de lavados y pausas, el ciclo de enjuague finaliza. El aparato se apaga.

Llenar el depósito de agua con agua sin gas fresca.

- Pulsar uno de los botones 1 taza (☞), 2 tazas (☞☞) o botón del vapor (☞☞). Los indicadores luminosos de los botones de 1 taza (☞), 2 tazas (☞☞) y del botón del vapor (☞☞) se encenderán de color blanco.

**Si las luces siguen parpadeando en rojo, repetir el ciclo de descalcificación.**

## **PUESTA FUERA DE SERVICIO**

En el caso de puesta fuera de servicio del aparato hay que desconectarlo eléctricamente. Vaciar la bandeja de goteo y limpiarla (ver párrafo "Limpieza del aparato"). En el caso de desmantelamiento hay que separar los distintos materiales utilizados en la construcción del aparato y desecharlos según su composición y las normas legales vigentes en el país de utilización.

## CÓMO SOLUCIONAR ALGUNOS PROBLEMAS



En caso de mal funcionamiento, apagar de inmediato el aparato y desconectar la clavija de la toma de corriente eléctrica.

PROBLEMAS	CAUSAS	SOLUCIONES
La erogación del café no se produce o se produce demasiado lentamente.	El depósito de agua (O) no está bien colocado.	Introducir bien el depósito de agua empujándolo a fondo.
	Depósito de agua vacío.	Llenar el depósito de agua con agua sin gas fresca hasta el nivel MAX (Fig. 10).
	Los orificios de erogación en el alojamiento de enganche del portafiltro están obstruidos.	Hacer funcionar el aparato sin el portafiltro dejando salir el agua. Si el agua sigue sin salir de manera uniforme por todos los orificios, efectuar la descalcificación.
	El filtro que contiene el café molido tiene el orificio de salida obstruido.	Colocar un recipiente bajo el tubo de erogación de vapor/agua caliente (L) y girar el pomo de erogación de vapor/agua caliente (N) a la posición agua/vapor (☞☞) para reducir la presión dentro del circuito. Posteriormente, girar y retirar lentamente el portafiltro, ya que cualquier presión restante podría causar salpicaduras o proyección de agua caliente. Limpiar con el alfiler en dotación el orificio obstruido del filtro. Limpiar el filtro como se describe en el párrafo "Limpieza de los filtros que contienen el café molido".
	Polvo de café molido demasiado fino.	Tratar de utilizar una molienda de grado más grueso.
	Café molido demasiado prensado.	Prensar el café en el filtro con menos presión.
El filtro contiene una cantidad excesiva de café.	Introducir una menor cantidad de café en el filtro.	

PROBLEMAS	CAUSAS	SOLUCIONES
Salida de café por los bordes del portafiltro.	Probablemente se haya colocado en el porta-filtro una cantidad excesiva de café molido, lo cual ha impedido de apretar hasta el tope el porta-filtro en su alojamiento.	Quitar el portafiltro y limpiar su alojamiento con una esponja (Fig. 71). Repetir la operación, colocando en el filtro la correcta cantidad de café.
	En la junta del asiento de enganche del portafiltro han quedado restos de café molido.	Limpiar la junta con un palillo o con una esponja (Fig. 71).
	El filtro que contiene el café molido tiene el orificio de salida obstruido.	Colocar un recipiente bajo el tubo de erogación de vapor/agua caliente (L) y girar el pomo de erogación de vapor/agua caliente (N) ala posición agua/vapor (☁) para reducir la presión dentro del circuito. Posteriormente, girar y retirar lentamente el portafiltro, ya que cualquier presión restante podría causar salpicaduras o proyección de agua caliente. Limpiar con el alfiler en dotación el orificio obstruido del filtro. Limpiar el filtro como se describe en el párrafo "Limpieza de los filtros que contienen el café molido".
	Pastilla monodosis defectuosa.	Colocar un recipiente bajo el tubo de erogación de vapor/ agua caliente (L) y girar el pomo de erogación de vapor/ agua caliente (N) ala posición agua/vapor (☁) para reducir la presión dentro del circuito. Luego quitar el portafiltro lentamente, ya que cualquier presión residual podría producir salpicaduras o proyección de agua caliente. Limpiar el asiento de enganche del portafiltro con una esponja (Fig. 71). Sustituir la pastilla monodosis en el portafiltro.
	El portafiltro no está enganchado correctamente.	Asegurarse de que ha bloqueado correctamente el portafiltro en su soporte (Fig. 29).
La erogación del café es demasiado rápida.	La molienda del café molido es demasiado gruesa.	Para obtener un café más concentrado y más caliente, se debe usar una molienda de café más fina.
	El filtro no contiene una cantidad suficiente de café.	Introducir una mayor cantidad de café en el filtro.
El aparato no produce vapor.	El aparato no ha alcanzado la temperatura de erogación correcta.	Esperar hasta que el indicador luminoso del botón del vapor se encienda en modo continuo, lo que indica que la temperatura en la caldera ha alcanzado el nivel ideal para erogar el vapor.
	Depósito de agua vacío.	Llenar el depósito de agua con agua sin gas fresca hasta el nivel MAX (Fig. 10).
	El depósito de agua (O) no está bien colocado.	Introducir bien el depósito de agua empujándolo a fondo.
	Orificio de salida del vapor obstruido.	Con un alfiler desobstruir eventuales incrustaciones que se hayan formado en el orificio del tubo de erogación de vapor/agua caliente (Fig. 74). Limpiar el tubo de erogación de vapor/agua caliente como se describe en el párrafo "Limpieza del tubo de erogación de vapor/ agua caliente". Si el problema persiste, efectuar la descalcificación.

PROBLEMAS	CAUSAS	SOLUCIONES
Después de haber agotado el agua en el depósito y después de llenar correctamente el depósito de agua, el aparato no reanuda el suministro de agua.	El circuito de erogación no se activa.	Colocar un recipiente bajo el tubo de erogación de vapor/ agua caliente (L). Girar el pomo de erogación de vapor/ agua caliente hasta la posición agua/vapor (☰☷), (Fig. 26). Esperar la salida de agua por el tubo de erogación de vapor/agua caliente (L).
Presencia de agua en el alojamiento y en la base del depósito de agua.	El depósito de agua (O) no está bien colocado.	Introducir bien el depósito de agua empujándolo a fondo.
El aparato hace un ruido extraño durante la erogación del café.	Hay poca agua y la bomba no aspira.	Controlar que el nivel del agua en el depósito sea correcto. Si fuera necesario, llenar el depósito con agua fresca del grifo hasta el nivel MAX.
Los indicadores luminosos de los botones de erogación se encienden de color rojo.	Descalcificación necesaria.	Efectuar la descalcificación (ver el párrafo "Descalcificación").

## À PROPÓSITO DESTA MANUAL

---

Mesmo se os aparelhos foram realizados em conformidade com as normas europeias específicas em vigor, estando, portanto, protegidos em todas as suas partes potencialmente perigosas, deve-se ler atentamente estas advertências e usar o aparelho somente para o uso para o qual foi destinado, a fim de evitar acidentes e danos. Manter este manual sempre acessível para futuras consultas. Sempre que desejar ceder este aparelho a outras pessoas, lembre-se de incluir também estas instruções.

As informações apresentadas neste manual estão assinaladas pelos seguintes símbolos, que indicam:



Perigo para as crianças



Perigo devido à electricidade



Perigo de danos devidos a outras causas



Aviso relativo a queimaduras



Atenção - danos materiais

## USO PREVISTO

---

Este aparelho pode ser utilizado para preparar cafés e cappuccinos. Graças à funcionalidade de produção de água quente, o aparelho pode ser utilizado também para preparar chás e infusões.

Este aparelho foi concebido somente para o uso privado e, portanto, deve ser considerado inadequado o uso para finalidades comerciais ou industriais. Qualquer outro uso do aparelho não é previsto pelo fabricante, o qual não assume nenhuma responsabilidade por danos de qualquer natureza causados pelo uso impróprio do aparelho. O uso impróprio determina, além disso, a perda do efeito de qualquer forma de garantia.

## RISCOS RESIDUAIS

---

As características construtivas do aparelho, objeto desta publicação, não permitem proteger o utilizador contra jatos diretos de vapor ou água quente.



### Atenção

Perigo de queimaduras. Durante a produção de vapor ou água quentes, não direcionar o jato para pessoas ou para si mesmo. Segurar o tubo de produção de vapor/água quente somente pela parte de borracha. Não tocar o tubo de metal.

Perigo de queimaduras causadas por salpicos de água quente e vapor, que podem sair do tubo de produção de vapor/água quente. Manter as mãos e o rosto longe das partes quentes do aparelho.

Perigo de queimaduras devido à queda da chávina durante a extração. Certificar-se que a chávina esteja posicionada de modo estável e correto na grelha para apoiar as chávinas. Não utilizar chávinas de dimensões maiores em relação à largura da grelha para apoiar as chávinas.



Utilizar somente recipientes que sejam realizados com material “para alimentos”.

## AVISOS DE SEGURANÇA

---

### LER ATENTAMENTE AS INSTRUÇÕES ANTES DO USO.

- O aparelho foi concebido para ser utilizado em ambientes domésticos ou semelhantes, como por exemplo:
  - nas áreas para cozinhar reservadas ao pessoal de lojas, em escritórios e em outros ambientes profissionais
  - em quintas

- hotéis, motéis, bed & breakfasts e outras estruturas habitáveis (para uso dos relativos hóspedes).
- Não se assume nenhum tipo de responsabilidade devido ao uso incorrecto ou a empregos diferentes daqueles previstos no presente folheto. O uso impróprio determina, além disso, a perda do efeito de qualquer forma de garantia.
- Recomenda-se guardar as embalagens originais, visto que não é efetuada a assistência gratuita por danos devidos à embalagem não adequada do produto no momento da expedição do mesmo a um Centro de Assistência autorizado.
- Para não comprometer a segurança do aparelho, utilizar exclusivamente peças de reposição originais e acessórios autorizados pelo Fabricante.
- O aparelho está em conformidade com o Regulamento (CE) N. 1935/2004 de 27/10/2004 relativo aos materiais destinados a entrar em contato com os produtos alimentares.



### **Perigo para as crianças**

- O aparelho pode ser usado por crianças com idade superior a 8 anos e por pessoas com capacidades físicas, sensoriais ou mentais reduzidas, ou sem experiência ou conhecimento do aparelho, somente se observados por uma pessoa responsável ou se tiverem recebido e compreendido as instruções e saibam reconhecer os perigos presentes durante o uso do aparelho.
- As crianças não devem brincar com o aparelho.
- As operações de limpeza e manutenção apresentadas neste manual não devem ser efetuadas por crianças, a menos que não tenham uma idade superior a 8 anos e sejam observadas durante estas operações.
- Manter sempre o aparelho e o cabo de alimentação fora do alcance das crianças com idade inferior a 8 anos.
- Não deixar o cabo de alimentação pendurado onde poderia ser puxado por uma criança.
- Posicionar o aparelho de modo que as crianças não consigam atingir as partes quentes.
- Os elementos da embalagem não devem ser deixados ao alcance de crianças pois constituem potenciais fontes de perigo.
- Quando for decidido eliminar este aparelho como resíduo, recomendamos fazer com que o mesmo se torne inoperante, cortando, para isto, o cabo de alimentação. Recomendamos fazer com que se tornem inócuas as partes do aparelho susceptíveis a constituir perigo, principalmente para crianças que poderiam utilizá-lo para brincar.
- Manter sempre o alfinete de limpeza fora do alcance das crianças e colocá-lo num lugar seguro: perigo de ingestão e de feridas.



### **Perigo devido à electricidade**

- Antes de conectar o aparelho à rede elétrica, certificar-se que a tensão indicada

na placa de dados situada abaixo do aparelho corresponda à tensão da rede local.

- O uso de extensões eléctricas não autorizadas pelo fabricante do aparelho pode provocar danos e acidentes.
- Conectar sempre o aparelho a uma tomada ligada à terra.
- Não conectar outros aparelhos de alta potência (aquecedores, ferros de passar roupa, radiadores) na mesma tomada eléctrica. Perigo de sobrecarga eléctrica.
- Desligar sempre o aparelho e desconectar a ficha do cabo de alimentação da tomada eléctrica antes de encher o depósito com água.
- Nunca colocar as partes sob tensão em contato com a água: perigo de curto-circuito
- Não deixe o cabo de alimentação em contato com partes cortantes ou cantos vivos.
- Prestar atenção para que o cabo de alimentação não entre em contacto com superfícies quentes.
- Todas as operações de limpeza e manutenção devem ser efetuadas com o aparelho desligado e desconectado da tomada eléctrica.
- Não mergulhar o aparelho em água ou outros líquidos.
- Em caso de inatividade, mesmo por um breve período de tempo, desligue o aparelho e desconecte sempre a ficha do cabo de alimentação da tomada eléctrica.



### **Aviso relativo a queimaduras**

- Durante a produção, o vapor e a água atingem temperaturas elevadas. Manter as mãos e o rosto longe do vapor ou da água quentes.
- As partes metálicas externas do aparelho e do porta-filtro não devem ser tocadas quando o aparelho estiver em funcionamento, pois poderiam causar queimaduras.
- Nunca direcionar o jato de vapor ou água quente para partes do corpo. Perigo de queimaduras.
- Certificar-se que a chávina esteja posicionada de modo estável e correto na grelha para apoiar as chávinas. Não utilizar chávinas de dimensões maiores em relação à largura da grelha para apoiar as chávinas. Perigo de queimaduras devido à queda da chávina durante a extração.
- Não tocar as partes quentes do aparelho durante o seu funcionamento ou nos minutos que seguem o seu desligamento. Aguardar o arrefecimento das partes quentes.
- Desconectar o aparelho da tomada eléctrica e aguardar que as partes quentes estejam frias antes de efetuar qualquer operação de limpeza e manutenção.
- Segurar o tubo de produção de vapor/água quente somente pela parte de borracha.
- Caso não houver saída de água do porta-filtro, isso deve-se a uma obstrução do filtro. Remover e desprender lentamente o porta-filtro pois, caso houver pressão residual, esta poderia provocar borrifos. Em seguida, limpar como indicado no parágrafo específico.



## **Atenção - danos materiais**

- Colocar o aparelho sobre um plano estável e seco.
- Não use o aparelho sem água, neste caso a bomba queimaria.
- Não posicionar o aparelho sobre superfícies muito quentes ou nas proximidades de chamas livres, para evitar que o revestimento possa sofrer danos.
- Não posicionar o aparelho sobre superfícies muito quentes ou nas proximidades de chamas livres, para evitar que a carroçaria possa sofrer danos.
- O cabo de alimentação não deve tocar as partes quentes do aparelho.
- Não posicionar o aparelho perto de material inflamável (por exemplo: tecidos, cortinas).
- Desenrolar completamente o cabo de alimentação antes do uso.
- O produto não deve ser alimentado através de timers externos ou com sistemas separados comandados à distância.
- Não colocar o aparelho ou o cabo de alimentação em proximidade ou sobre fogões elétricos ou a gás ou próximo a um forno microondas.
- Não utilizar o aparelho ao ar livre.
- NUNCA encher o depósito da água além do nível MAX.
- Encher o depósito com água natural. Não utilizar água com gás, quente, morna, ou qualquer outro líquido que poderia causar danos ao aparelho.
- Nunca introduzir substâncias diferentes de café moído nos filtros de café de 1 ou 2 chávenas. Do contrário, isto poderia causar graves danos ao aparelho.
- Não deixar o aparelho em ambientes com uma temperatura inferior a 0 °C, porque o resíduo de água na caldeira poderia congelar e provocar danos.
- Não deixar o aparelho exposto a agentes atmosféricos (por exemplo chuva, sol).
- Após ter desconectado a ficha de alimentação elétrica e após ter aguardado o arrefecimento das partes quentes, deve-se limpar o aparelho exclusivamente com um pano não abrasivo ligeiramente humedecido e com poucas gotas de detergente neutro não agressivo. Nunca utilizar solventes que danifiquem o plástico.
- Não desmontar o aparelho. Não há partes internas a utilizar ou limpar.



## **Perigo de danos devidos a outras causas**

- Segurar bem o corpo do aparelho para levantá-lo.
- Colocar o aparelho num ambiente suficientemente iluminado, limpo e com a tomada elétrica facilmente acessível.
- Não introduzir uma quantidade excessiva de água no depósito.
- Não deixar o aparelho sem vigilância enquanto este estiver ligado à rede elétrica.
- Nunca puxar o cabo de alimentação ou o próprio aparelho para desconectar a ficha da tomada elétrica.
- O aparelho deve ser utilizado e deixado em repouso sobre uma superfície estável.



- O aparelho não deve ser utilizado se tiver caído, se houver sinais de danos visíveis ou se houver perdas de água. Não usar o aparelho se o cabo de alimentação ou a ficha estiverem danificados, ou se o próprio aparelho estiver com algum defeito. Todas as reparações, incluindo a substituição do cabo de alimentação, devem ser realizadas somente por um Centro de Assistência ou por técnicos autorizados, de modo a prevenir qualquer risco.
  - Não posicionar o aparelho no interior de armários ou móveis fechados durante o uso.
- ~~☒~~ Para a eliminação correta do produto, nos termos da Diretiva Europeia 2012/19/UE pedimos que seja lido o folheto específico fornecido com o produto.

## • CONSERVAR SEMPRE ESTAS INSTRUÇÕES

### DESCRIÇÃO DO APARELHO

- |   |   |
|---|---|
| A - Botão de extração do café para 1 chávena com sinalizador luminoso de extração (☞)   | L - Tubo de produção de vapor/água quente           |
| B - Botão de extração do café para 2 chávenas com sinalizador luminoso de extração (☞☞) | M - Cabo de alimentação                             |
| C - Botão do vapor com sinalizador luminoso de temperatura (☞☞)                         | N - Botão rotativo de produção de vapor/água quente |
| D - Sede de encaixe do portafiltro  | O - Depósito da água                                |
| E - Grelha amovível   | P - Tampa do depósito da água                       |
| F - Bandeja de recolha de gotas   | Q - Alfinete de limpeza                             |
| G - Grelha para apoiar as chávenas  | R - Calçador  |
| H - Botão ligar - desligar  | S - Filtro para pastilhas                           |
| I - Flutuador   | T - Filtro 1 chávena                                |
| J - Corpo do aparelho   | U - Filtro 2 chávenas                               |
| K - Tubo de metal   | V - Disco gotejador                                 |
|   | W - Portafiltro                                     |
|   | X - Parafuso de bloqueio do disco gatejador         |

### Dados de identificação

Na placa colocada abaixo da base de apoio do aparelho estão indicados os seguintes dados de identificação do aparelho:

- fabricante e marcação CE
- modelo [Mod.]
- n° de matrícula [SN]
- tensão eléctrica de alimentação [V] e frequência [Hz]
- potência eléctrica absorvida [W]
- número verde de assistência

Para solicitações aos Centros de Assistência Autorizados, indicar o modelo e o número de matrícula.

**Consumo em Standby: 0,4W.**

## ANTES DO USO

---

### Acionamento

- 1 Remover o material de embalagem (Fig. 2) e certificar-se que todos os componentes estejam presentes (Fig. 3).
- 2 Verificar a integridade do conteúdo.
- 3 Posicionar o aparelho sobre uma superfície plana e estável (Fig. 4).

### Nunca fazer com que o aparelho funcione se estiver danificado.

- 4 Lavar o depósito, o filtro de 1 e de 2 chávemas, o filtro para pastilhas, a bandeja de recolha de gotas, a grelha amovível e o portafiltro (Fig. 5).



#### Atenção

Antes de continuar com a montagem, certifique-se que o aparelho esteja desligado e desconectado da tomada elétrica.

### Operações preliminares

- 1 Montar a grelha amovível (E) na bandeja de recolha de gotas (F) (Fig. 6).
- 2 Inserir a bandeja de recolha de gotas na base do aparelho (Fig. 7).
- 3 Remover o depósito da água (O) do aparelho (Fig. 8).
- 4 Abrir a tampa do depósito da água (P) (Fig. 9).



#### Atenção

Perigo de choque elétrico. Desligar sempre o aparelho e desconectar a ficha do cabo de alimentação da tomada elétrica antes de encher o depósito com água.



#### Atenção

Encher o depósito com água natural. Não utilizar água com gás, quente, morna, ou qualquer outro líquido que poderia causar danos ao aparelho.

- 5 Encher o depósito da água com água natural fresca até o nível MAX (Fig. 10).

### NUNCA encher o depósito além do nível MAX.

- 6 Fechar a tampa do depósito da água (P) (Fig. 11).
- 7 Inserir o depósito da água em sua sede (Fig. 12).

Para garantir o funcionamento correto do aparelho, pressionar o depósito da água até o fundo.

**Certificar-se que o depósito esteja bem inserido, do contrário o aparelho poderia não produzir o café.**

### Primeira utilização



#### Atenção

Antes de ligar o aparelho, certificar-se de ter instalado corretamente todos os componentes.

**Certificar-se que a tensão da rede doméstica seja igual à tensão indicada na placa de dados técnicos do aparelho.**

- 1 Inserir o moinho na ficha elétrica (Fig. 13).
- 2 Encaixar o portafiltro em sua sede sem ter inserido nenhum filtro (Fig. 14).
- 3 Rodar o portafiltro até alinhar o manipulô ao símbolo (☑) (Fig. 15).
- 4 Pressionar o botão ligar-desligar (H) (Fig. 16).

Os sinalizadores luminosos dos botões de extração de 1 chávema (☑), 2 chávemas (☑☑) e do botão do vapor (☑) começam a piscar (Fig. 17). Quando o aparelho atingir a temperatura programada para o café, os sinalizadores luminosos dos botões de extração de 1 chávema (☑), 2 chávemas (☑☑) e do botão do vapor (☑) acendem-se de modo fixo (Fig. 18).

Antes de utilizar o aparelho pela primeira vez, realizar um ciclo de limpeza dos circuitos internos.

- 1 Posicionar um recipiente de, pelo menos 500 ml de capacidade, por baixo do portafiltro (Fig. 19).
- 2 Pressionar o botão de extração do café para 2 chávemas (☞☞) (Fig. 20). Iniciar o processo de extração até quando houver saída de água do portafiltro.
- 3 No final do processo de extração, deve-se posicionar um recipiente por baixo do tubo de produção de vapor/água quente (Fig. 25).
- 4 Rodar o botão rotativo de produção de vapor/água quente até a posição água/vapor (☞☞) (Fig. 26). Terá início o processo de produção. Continuar, até quando houver saída de água pelo tubo de produção de vapor/água quente (Fig. 28).
- 5 Reposicionar o botão rotativo vapor/água quente na posição (●) para interromper a saída de água quente (Fig. 29).

Repetir as operações até utilizar toda a água contida no depósito.

**NOTA: repetir esta operação ao ligar o aparelho depois de vários dias de não utilização.**

**Sempre que o depósito ficar sem água, ocorrerá uma vibração e um ruído mais forte. Os sinalizadores luminosos dos botões de extração de 1 chávema (☞), 2 chávemas (☞☞) e do botão do vapor (☞☞) começam a piscar. Para restabelecer o funcionamento do aparelho, consultar o parágrafo “Enchimento do depósito da água durante o uso”.**

Agora o aparelho está pronto para preparar o primeiro café (Fig. 30).

### Como remover o filtro

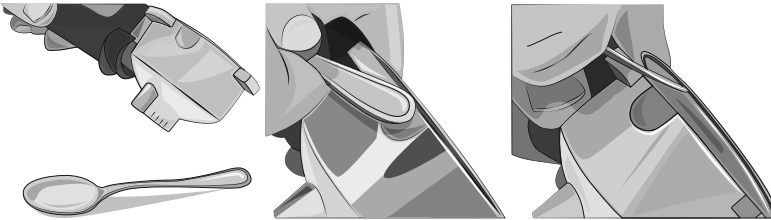

**NOTA:** o portafiltro é fornecido com o filtro de 2 chávemas já inserido. Para saber como remover o filtro, consultar as imagens. É também possível levantar o filtro com os dedos para removê-lo.

## INSTRUÇÕES DE USO

### Como preparar o café

- 1 Escolher o filtro para 1 chávema (T) ou para 2 chávemas (U), e inseri-lo no portafiltro (Fig. 31).
- 2 Dosar o café no filtro (Fig. 32).
- 3 Calcar bem o café moído com o relativo calcador (R) (Fig. 33).



#### Atenção

Se tiver sido inserida uma quantidade excessiva de café em pó no interior do filtro, a rotação do portafiltro pode se tornar dificultosa e/ou, durante a extração do café, podem surgir vazamentos pelo portafiltro.

- 4 Encaixar o portafiltro (W) na relativa sede com o manípulo alinhado ao símbolo (☞) presente no corpo do aparelho (Fig. 34).
- 5 Rodar o portafiltro até alinhar o manípulo ao símbolo (☞).







**Certificar-se de ter encaixado bem o portafiltro à flange (Fig. 35).**

- 6 Posicionar uma ou duas chávemas na grelha amovível (E) (Fig. 36).



### **Atenção**

Perigo de queimaduras devido à queda da chávena durante a extração. Certificar-se que a chávena esteja posicionada de modo estável e correto na grelha para apoiar as chávenas. Não utilizar chávenas de dimensões maiores em relação à largura da grelha para apoiar as chávenas.

7 Pressionar o botão ligar-desligar (H) (Fig. 16).

Os sinalizadores luminosos dos botões de extração de 1 chávena () , 2 chávenas () e do botão do vapor () começam a piscar (Fig. 17). Quando o aparelho chegar à temperatura programada para o café, os sinalizadores luminosos dos botões de extração de 1 chávena () , 2 chávenas () e do botão do vapor () acendem-se de modo fixo (Fig. 18).

Para que mesmo o primeiro café seja extraído bem quente é aconselhável deixar que o portafiltro se aqueça, mantendo-o inserido em sua sede por alguns minutos antes de preparar o café. Não é necessário fazer isto para os cafés seguintes.

8 Pressionar o botão de extração do café () para extrair 1 chávena de café (Fig. 37), ou pressionar o botão de extração do café () para extrair 2 chávenas de café.

Após alguns segundos, o processo de produção terá início (Fig. 38).

9 Para interromper a extração antes que o aparelho tenha terminado, pressionar novamente o botão de extração do café selecionado.



### **Atenção**

Como para as máquinas de café profissionais, não retirar o portafiltro quando a extração estiver em execução.

### **Atenção**

Após a extração do café, aguardar pelo menos dez segundos antes de remover o portafiltro; para remover o portafiltro, rodá-lo lentamente da direita para a esquerda, a fim de evitar jatos ou borrifos de água ou café.

Se ocorrerem pequenos jatos de vapor que saem da sede de encaixe do portafiltro, isto deve ser considerado totalmente normal.

Após a extração, os sinalizadores luminosos dos botões de 1 chávena () , 2 chávenas () e do botão do vapor () acendem-se de modo fixo.

10 Pressionar o botão ligar/desligar (H) para desligar o aparelho (Fig. 16).

## **Como fazer o café com pastilha**

1 Inserir, no portafiltro (W) o filtro para pastilhas (S) (Fig. 41).

2 Posicionar a pastilha no filtro (Fig. 42).

3 Empurrar a pastilha para dentro com os dedos. A pastilha deve ficar bem centralizada e posicionada dentro do portafiltro. Para evitar a possível saída de água, dobrar e inserir, para dentro do filtro, as partes externas de papel da pastilha que poderiam ficar fora do portafiltro (Fig. 43).

Agora é possível inserir o portafiltro em sua sede.

4 Encaixar o portafiltro na relativa sede com o manípulo alinhado ao símbolo () presente no corpo do aparelho (Fig. 44).

5 Rodar o portafiltro até alinhar o manípulo ao símbolo () (Fig. 45).

### **Atenção**

Perigo de queimaduras devido à queda da chávena durante a extração. Certificar-se que a chávena esteja posicionada de modo estável e correto na grelha para apoiar as chávenas. Não utilizar chávenas de dimensões maiores em relação à largura da grelha para apoiar as chávenas.

6 Após ter preparado o café, ao remover o portafiltro, a pastilha poderia ficar presa na sede de encaixe do portafiltro. Para extrai-la, inclinar o portafiltro (Fig. 46), deixando que a pastilha caia sobre o portafiltro.

Para um café sempre ótimo, devem ser adquiridas pastilhas com a marca de compatibilidade E.S.E.

Se a pastilha não estiver bem inserida ou se o portafiltro não estiver bem apertado, poderá haver saída de algumas gotas de água pelo portafiltro.

## Como efetuar saída de água quente



### Atenção

Perigo de queimaduras. Segurar o tubo de produção de vapor/água quente somente pela parte de borracha. Não tocar o tubo de metal.

Perigo de queimaduras causadas por salpicos de água quente e vapor, que podem sair do tubo de produção de vapor/água quente. Manter as mãos e o rosto longe das partes quentes do aparelho.

- 1 Posicionar uma chávena por baixo do tubo de produção de vapor/água quente (L) (Fig. 48).
- 2 Rodar o botão rotativo de produção de vapor/água quente até a posição água/vapor ( $\Delta$ ☉) (Fig. 49). O aparelho iniciará a produzir água quente.
- 3 Reposicionar o botão rotativo de produção de vapor/água quente na posição (●) para interromper a saída de água quente (Fig. 52).

## Como preparar o cappuccino

- 1 Posicionar uma chávena na grelha amovível (E) (Fig. 54).

Se desejar, é possível utilizar uma chávena grande.

- Remover a grelha amovível e a bandeja de recolha de gotas (F) (Fig. 55).
  - Posicionar a chávena na grelha para apoiar as chávenas (G) (Fig. 56).
- 2 Preparar o café.



### Atenção

Perigo de queimaduras devido à queda da chávena durante a extração. Certificar-se que a chávena esteja posicionada de modo estável e correto na grelha para apoiar as chávenas. Não utilizar chávenas de dimensões maiores em relação à largura da grelha para apoiar as chávenas.

- 3 Direcionar o tubo de produção de vapor/água quente (L) para fora da bandeja de recolha de gotas (Fig. 61).
- 4 Pressionar o botão do vapor (☉) (Fig. 62). O sinalizador luminoso do botão do vapor iniciará a piscar. Aguardar até quando o sinalizador luminoso do botão do vapor se acender de modo fixo, a indicar que a temperatura da caldeira atingiu o nível ideal para a produção de vapor.
- 5 Encher a leiteira com o leite (Fig. 65).
- 6 Posicionar a leiteira com o leite a emulsionar por baixo do tubo de produção do vapor/água quente.
- 7 Mergulhar o tubo de produção do vapor/água quente na leiteira com o leite, até o fundo (Fig. 66).



### Atenção

Perigo de queimaduras. Durante a produção de vapor ou água quentes, não direcionar o jato para pessoas ou para si mesmo. Segurar o tubo de produção de vapor/água quente somente pela parte de borracha. Não tocar o tubo de metal.

Perigo de queimaduras causadas por salpicos de água quente e vapor, que podem sair do tubo de produção de vapor/água quente. Manter as mãos e o rosto longe das partes quentes do aparelho.

- 8 Rodar o botão rotativo de produção de vapor/água quente até a posição água/vapor ( $\Delta$ ☉) (Fig. 67). O aparelho iniciará a produzir vapor.
  - 9 Mover e rodar a leiteira com o leite enquanto o vapor sair do tubo de produção de vapor/água quente (Fig. 68).
- O leite estará emulsionado quando surgir espuma na leiteira.
- 10 Reposicionar o botão rotativo de produção de vapor/água quente na posição (●) para interromper a saída de vapor (Fig. 69).



**Após cada utilização, produzir vapor por alguns segundos para liberar o furo do tubo de produção de vapor/água de possíveis resíduos de leite.**

**Utilizar um pano húmido não abrasivo para limpar o furo do tubo de produção de vapor/água quente e o tubo de metal.**

9 Deitar a espuma de leite na chávena de café preparada anteriormente (Fig. 70).

### **Reutilização para café**

Para preparar um novo café logo após a produção de vapor, é necessário fazer com que o aparelho esfrie.

- 1 Posicionar um recipiente por baixo do tubo de produção de vapor/água quente (Fig. 25).
- 2 Pressionar o botão do vapor () para desativar a função de produção do vapor.
- 3 Rodar o botão rotativo de produção de vapor/água quente até a posição água/vapor () (Fig. 21). O aparelho iniciará a produzir água quente.

A produção de água quente permitirá que o aparelho esfrie mais rapidamente.

- 3 Reposicionar o botão rotativo de produção de vapor/água quente na posição () para interromper a saída de água quente (Fig. 29).

O aparelho está pronto para preparar um novo café.

### **Como escolher a chávena certa**

Antes de preparar a bebida desejada, escolher a chávena em função da seguinte tabela:

Café expresso	Simples	30 ml aproximadamente
	Duplo	60 ml aproximadamente

O filtro de 2 chávenas pode ser utilizado para produzir duas chávenas de café, ou para produzir um café longo mais intenso.

### **Regulação da quantidade de água produzida para 1 ou 2 chávenas**

É possível regular a quantidade de água produzida para 1 ou 2 chávenas de café (tempo de produção da água quente através do portafiltro).

A quantidade de água produzida tem efeito no gosto mais ou menos forte do café, e na qualidade do creme. Tentar variar este parâmetro para seleccionar o gosto perfeito para o seu café.

**NOTA: a regulação da quantidade de água produzida para 1 ou 2 chávenas deve ser realizada durante a extração do café.**

Para programar a quantidade de água a ser produzida para 1 chávena de café, pressionar e manter pressionado o botão de produção de 1 chávena () pelo tempo necessário. O tempo decorrido programa a nova quantidade de água para 1 chávena de café.

Para programar a quantidade de água a ser produzida para 2 chávenas, pressionar e manter pressionado o botão de produção de 2 chávenas () pelo tempo necessário. O tempo decorrido programa a nova quantidade de água para 2 chávenas de café.

### **Conselhos para obter um bom expresso à italiana**

O café moído no portafiltro deverá ser calcado sem muita força. Um café mais forte ou menos forte depende do grau de moagem do café, da quantidade de café colocado no portafiltro e de quanto for calcado. Poucos segundos são o tempo suficiente para extrair uma chávena de café. Se o tempo de extração for superior, significa que a moagem é muito fina ou que o pó de café colocado no portafiltro foi muito calcado.

### **Enchimento do depósito da água durante o uso**



#### **Atenção**

Perigo de choque eléctrico. Desligar sempre o aparelho e desconectar a ficha do cabo de alimentação da tomada eléctrica antes de encher o depósito com água.



#### **Atenção**

Encher o depósito com água natural. Não utilizar água com gás, quente, morna, ou qualquer outro líquido que poderia causar danos ao aparelho.

Recomendamos verificar sempre o nível de água do depósito.

- 1 Desligar o aparelho e desconectar a ficha da tomada eléctrica.

- 2 Remover o depósito da água (O) do aparelho (Fig. 8).
- 3 Abrir a tampa do depósito da água (P) (Fig. 9).
- 4 Encher o depósito da água com água natural fresca até o nível MAX (Fig. 10).

#### **NUNCA encher o depósito além do nível MAX.**

- 5 Fechar a tampa do depósito da água (P) (Fig. 11).
- 6 Inserir o depósito da água (O) em sua sede (Fig. 12).

Para garantir o funcionamento correto do aparelho, pressionar o depósito da água até o fundo.

#### **Certificar-se que o depósito esteja bem inserido, do contrário o aparelho poderia não produzir o café.**



#### **Atenção**

Perigo de queimaduras causadas por salpicos de água quente e vapor, que podem sair do tubo de produção de vapor/água quente. Manter as mãos e o rosto longe das partes quentes do aparelho.

No caso em que o aparelho continuar a não produzir o café depois que o depósito tiver sido enchido e encaixado, deve-se:

- Posicionar um recipiente por baixo do tubo de produção de vapor/água quente (Fig. 25).
- Pressionar o botão ligar-desligar (H) (Fig. 16).
- Rodar o botão rotativo de produção de vapor/água quente até a posição água/vapor (☉☉) (Fig. 26). Iniciar o processo de extração até quando houver saída de água pelo tubo de produção de vapor/água quente.
- Reposicionar o botão rotativo de produção de vapor/água quente na posição (O) para interromper a saída de água quente (Fig. 29).

#### **Função de auto-desligamento**

Este aparelho é dotado de um sistema de desligamento automático em conformidade com as novas regulamentações relativas ao consumo energético. Após 30 minutos de inatividade, o aparelho desliga-se automaticamente. Para fazer um novo café será necessário ligar novamente o aparelho pressionando um dos botões de 1 chávena (☉), 2 chávenas (☉☉) ou o botão do vapor (☉☉). Quando o aparelho atingir a temperatura programada para o café, os sinalizadores luminosos dos botões de 1 chávena (☉), 2 chávenas (☉☉) e do botão do vapor (☉☉) acendem-se de modo fixo.

## **LIMPEZA E MANUTENÇÃO DO APARELHO**

### **Antes de utilizar o aparelho pela primeira vez, ou depois de um período de inatividade, realizar um ciclo de limpeza dos circuitos internos.**

Uma limpeza regular e quotidiana permite manter o aparelho eficiente, assim como prolongar a duração da vida útil do mesmo.



#### **Atenção**

Todas as operações de limpeza e manutenção devem ser efetuadas com o aparelho desligado e desconectado da tomada elétrica.

Perigo de choque elétrico. Nunca mergulhar o aparelho, a ficha e o cabo elétrico em água ou outros líquidos.



#### **Atenção**

Desconectar o aparelho da tomada elétrica e aguardar que as partes quentes estejam frias antes de efetuar qualquer operação de limpeza e manutenção.



#### **Atenção**

Nunca lavar os componentes do aparelho na máquinas de lavar louça. Não utilizar jatos de água direta.

Não usar detergentes abrasivos ou utensílios metálicos para evitar de riscar e danificar as superfícies externas. Nunca utilizar solventes que danifiquem o plástico.

## Limpeza do corpo do aparelho

Limpe as partes fixas do aparelho usando um pano húmido não abrasivo para não danificar o revestimento. Enxugar com um pano seco.

## Limpeza dos filtros que contêm o pó de café

Certificar-se que os furos não estejam obstruídos. Fazer com que saia água quente através do portafiltro inserido sem café moído, para dissolver ou remover possíveis resíduos de café ou outras impurezas.



### Atenção

Remover e desprender lentamente o porta-filtro pois, caso houver pressão residual, esta poderia provocar borrifos.

Aconselhamos limpar meticulosamente os filtros a cada 3 meses, aproximadamente, utilizando pastilhas para a limpeza dos filtros que se encontram em comércio, do seguinte modo:

- 1 Inserir uma pastilha para a limpeza dos filtros no filtro (sem café).
- 2 Encaixar o portafiltro em sua sede.
- 3 Pressionar o botão do café para 2 chávenas (☕) para dar início à saída da água.
- 4 Deixar a pastilha agir por 15 minutos, no mínimo.
- 5 Pressionar novamente o botão do café para interromper a saída da água.
- 6 Repetir a operação de saída da água. Deixar descansar por um minuto. Repetir as operações por 5 ciclos de saída da água.
- 7 Remover o portafiltro da sede de encaixe, extrair o filtro do portafiltro e enxaguar todos os componentes com água corrente da torneira.
- 8 Desligar o aparelho e desconectar a ficha da tomada elétrica.
- 9 Limpar as partes internas com uma esponja macia para remover possíveis resíduos de detergente (Fig. 71).

Repetir as operações para todos os filtros.

Se o aparelho for utilizado quotidianamente, aconselhamos efetuar a operação de limpeza a cada três meses, no mínimo.

## Limpeza do alojamento de encaixe do portafiltro



### Atenção

Não deixar o portafiltro encaixado em seu alojamento. A vedação presente no alojamento de encaixe do portafiltro pode ficar deteriorada.

Com o uso pode-se verificar, na sede de encaixe do portafiltro, uma sedimentação de borras de café, que podem ser removidas com um palito de dentes, com uma esponja (Fig. 71), ou deixando correr água sem que o portafiltro esteja inserido (Fig. 72).

Esta operação de enxaguamento da sede de encaixe do portafiltro deve ser realizada a cada 200 extrações de café, aproximadamente.

Pressionar o botão do café para 2 chávenas (☕) para dar início à saída de água. O aparelho iniciará a produzir água. Aguardar a saída de pelo menos 500 ml de água.

## Limpeza do tubo de produção de vapor/água quente



### Atenção

Efetue a operação quando o tubo de produção de vapor/água quente estiver frio, a fim de evitar queimaduras.

Após cada uso, limpar o tubo de produção de vapor/água quente com um pano húmido para remover possíveis resíduos externos de leite. Para remover possíveis resíduos internos, deve-se:

- 1 Rodar o botão rotativo de produção de vapor/água quente até a posição água/vapor (☕) (Fig. 26). Produzir vapor por alguns segundos.
- 2 Reposicionar o botão rotativo de produção de vapor/água quente na posição (○) para interromper a saída de vapor (Fig. 29).



3 Pressionar o botão ligar/desligar (H) para desligar o aparelho (Fig. 16).

Limpar os componentes do tubo de produção de vapor/água quente regularmente.

- Extrair o tubo de metal (Fig. 73) e remover a parte de borracha do tubo de produção de vapor/água quente extraíndo-a por baixo. Lavar com água corrente. Pode-se limpar o furo com um pano não abrasivo.
- Inserir a parte de borracha do tubo de produção de vapor/água quente empurrando-a para cima. Montar o tubo de metal (K) até o final do curso. Se necessário, limpar o furo de saída do vapor (Fig. 74) com o alfinete (Q) fornecido com o aparelho.

### Limpeza do depósito da água

- Limpar periodicamente o interior do depósito da água com uma esponja ou com um pano humedecido. Enxugar com um pano seco.

### Limpeza da grelha amovível e da bandeja de recolha de gotas

Esvaziar a bandeja de recolha de gotas (F) regularmente.

**A bandeja de recolha de gotas é dotada de um flutuador (I). Quando o flutuador sair da grelha amovível, a bandeja de recolha de gotas estará cheia de água. Esvaziar a bandeja de recolha de gotas.**

- 1 Remover a bandeja de recolha de gotas (Fig. 75).
- 2 Remover a grelha para apoiar chávenas (Fig. 76).
- 3 Remover a grelha amovível (Fig. 77).
- 4 Esvaziar a bandeja de recolha de gotas na pia (Fig. 78).
- 5 Lavar a bandeja de recolha de gotas, a grelha amovível e a grelha para apoiar as chávenas com água fresca.
- 6 Enxugar com um pano seco.
- 7 Inserir a grelha para apoiar as chávenas em sua base (Fig. 79).
- 8 Montar a grelha amovível na bandeja de recolha de gotas (Fig. 80).
- 9 Inserir a bandeja de recolha de gotas na base do aparelho (Fig. 81).

## DESCALCIFICAÇÃO



### Atenção

Não utilizar vinagre ou outros produtos de descalcificação não autorizados pelo fabricante.



### Atenção

Perigo de queimaduras causadas por salpicos de água quente e vapor, que podem sair do tubo de produção de vapor/água quente. Manter as mãos e o rosto longe das partes quentes do aparelho.

Uma manutenção e uma limpeza regulares conservam e mantêm o aparelho eficiente por mais tempo, limitando significativamente os riscos de formação de depósitos de calcário no aparelho. Se, depois de algum tempo, o funcionamento do aparelho estiver comprometido, após o uso frequente de água dura e muito calcária, pode-se efetuar a descalcificação do aparelho para eliminar a avaria.

Utilizar um produto de descalcificação à base de ácido cítrico. Este produto pode ser encontrado facilmente num Centro de Assistência autorizado.

**O Fabricante não assume nenhuma responsabilidade por danos aos componentes internos do aparelho causados pelo uso de produtos não conformes devido à presença de aditivos químicos.**

O aparelho precisa de descalcificação quando os sinalizadores luminosos dos botões 1 chávena (☞), 2 chávenas (☞☞) e do botão do vapor (☞) se acendem com a cor vermelha. Continuar como indicado a seguir:

- 1 Pressionar o botão ligar/desligar (H) para desligar o aparelho (Fig. 16). Desconecte o aparelho da tomada elétrica.
- 2 Remover o portafiltro da sede de encaixe.
- 3 Encher o depósito da água com água natural fresca até o nível MAX.
- 4 Adicionar o produto de descalcificação no interior do depósito da água.

- 5 Posicionar, embaixo da sede de encaixe do portafiltro, um recipiente suficientemente grande para poder conter a água do depósito. Direcionar o tubo de produção de vapor/água quente para o recipiente.
- 6 Pressionar o botão ligar-desligar (Fig. 16). Aguardar que os sinalizadores luminosos dos botões de 1 chávena (☐), 2 chávenas (☐☐) e do botão do vapor (☼) se acendam de modo fixo.
- 7 Pressionar contemporaneamente o botão do café de 1 chávena (☐), o botão do café de 2 chávenas (☐☐) e o botão do vapor (☼) por cerca de 3-4 segundos. Rodar o manípulo de produção de vapor/água quente até a posição água/vapor (☐☼). O programa de descalcificação terá início e a solução contida no depósito da água iniciará a sair pelo tubo de produção do vapor/água quente. Os sinalizadores luminosos dos botões de extração 1 chávena (☐), 2 chávenas (☐☐) e do botão do vapor (☼) começam a piscar.

Os depósitos de calcário serão removidos pelo circuito interno do aparelho.

Após uma série de lavagens e intervalos, o ciclo de descalcificação estará concluído. Após a extração, os sinalizadores luminosos dos botões 1 chávena (☐), 2 chávenas (☐☐) e do botão do vapor (☼) se acendem de modo fixo.

Esvaziar o depósito da água eliminando a solução restante. Enxaguar o depósito da água.

Encher o depósito da água com água natural fresca.

- Pressionar contemporaneamente o botão do café de 1 chávena (☐), o botão do café de 2 chávenas (☐☐) e o botão do vapor (☼) por cerca de 3-4 segundos. O programa de enxaguamento tem início e a água contida no depósito iniciará a sair pela sede de encaixe do portafiltro ou, girando o manípulo de produção do vapor/água quente até a posição água/vapor (☐☼), do tubo de produção de vapor/água quente. Os sinalizadores luminosos dos botões de extração de 1 chávena (☐), 2 chávenas (☐☐) e do botão do vapor (☼) começam a piscar.

Após uma série de lavagens e intervalos, o ciclo de enxaguamento estará terminado. O aparelho desliga-se.

Encher o depósito da água com água natural fresca.

- Pressionar um dos botões de 1 chávena (☐), 2 chávenas (☐☐) ou botão do vapor (☼). Os sinalizadores luminosos dos botões de 1 chávena (☐), 2 chávenas (☐☐) e do botão do vapor (☼) se acendem com a cor branca.

**Se os sinalizadores luminosos continuarem a piscar com a cor vermelha, repetir o ciclo de descalcificação.**

## **PÔR O APARELHO FORA DE SERVIÇO**

---

Em caso de não utilização do aparelho, deve-se desconectá-la eletricamente. Esvaziar a bandeja de recolha de gotas e limpá-la (ver parágrafo "Limpeza do aparelho"). Em caso de eliminação, deve-se efetuar a separação dos vários materiais utilizados para a fabricação do aparelho, e eliminá-los em função da composição de cada um, respeitando as disposições de lei vigentes no País de utilização.

## COMO REMEDIAR OS SEGUINTE INCONVENIENTES



Em caso de anomalias de funcionamento, desligar imediatamente o aparelho e desconectar a ficha da tomada de corrente elétrica.

PROBLEMAS	CAUSAS	SOLUÇÕES
Não há extração do café ou a extração é muito lenta.	O depósito da água (O) não está inserido corretamente.	Inserir bem o depósito da água empurrando até o fundo.
	Depósito vazio.	Encher o depósito da água com água natural fresca até o nível MAX (Fig. 10).
	Os furos de extração do café na sede de encaixe do portafiltro estão obstruídos.	Acionar o aparelho sem o portafiltro fazendo com que a água escorra. Se a água continuar a não sair de modo uniforme por todos os furos, realizar a descalcificação.
	O filtro que contém o pó de café está com o furo de saída obstruído.	Posicionar um recipiente por baixo do tubo de produção do vapor/água quente (L) e rodar o botão rotativo de produção de vapor/água quente (N) até a posição água/vapor (☺☹) para reduzir a pressão no interior do circuito. Em seguida, remover e desprender lentamente o portafiltro pois, caso houver pressão residual, esta poderia provocar jatos ou borrifos. Limpar, com o alfinete fornecido com o aparelho, o furo obstruído do filtro. Lavar o filtro com detergente, como descrito no parágrafo "Limpeza dos filtros que contém o pó de café".
	Pó de café moído muito fino.	Tentar utilizar uma mistura com um grau de moagem mais grosso.
	Café em pó muito prensado.	Calcar o café no filtro com menos força.
	O filtro contém uma quantidade excessiva de café.	Inserir uma quantidade menor de café no filtro.

PROBLEMAS	CAUSAS	SOLUÇÕES
Saída de café pelas bordas do portafiltro.	Provavelmente, foi introduzida uma quantidade excessiva de café moído no portafiltro, o que impediu que o portafiltro fosse encaixado a fundo em sua sede.	Extraír o portafiltro e limpar a sede de encaixe com uma esponja (Fig. 71). Repetir a operação, colocando no filtro a quantidade correta de café.
	Na vedação do alojamento de encaixe do filtro há resíduos de café moído.	Limpar a vedação com um palito de dentes ou com uma esponja (Fig. 71).
	O filtro que contém o pó de café está com o furo de saída obstruído.	Posicionar um recipiente por baixo do tubo de produção do vapor/água quente (L) e rodar o botão rotativo de produção de vapor/água quente (N) até a posição água/vapor (☉☼) para reduzir a pressão no interior do circuito. Em seguida, remover e desprender lentamente o portafiltro pois, caso houver pressão residual, esta poderia provocar jatos ou borrifos. Limpar, com o alfinete fornecido com o aparelho, o furo obstruído do filtro. Lavar o filtro com detergente, como descrito no parágrafo "Limpeza dos filtros que contém o pó de café".
	Pastilha com defeito.	Posicionar um recipiente por baixo do tubo de produção do vapor/água quente (L) e rodar o botão rotativo de produção de vapor/água quente (N) até a posição água/vapor (☉☼) para reduzir a pressão no interior do circuito. Em seguida, remover e desprender lentamente o portafiltro pois, caso houver pressão residual, esta poderia provocar jatos ou borrifos. Limpar a sede de encaixe com uma esponja (Fig. 71). Substituir a pastilha no portafiltro.
	O portafiltro não foi encaixado corretamente.	Certificar-se de ter encaixado bem o portafiltro à flange (Fig. 29).
A extração do café ocorre muito rapidamente.	Pó de café moído muito grosso.	Para obter um café mais concentrado e mais quente, deve-se usar uma mistura moída de modo mais fino.
	O filtro não contém uma quantidade suficiente de café.	Inserir uma maior quantidade de café no filtro.
O aparelho não produz vapor.	O aparelho não atingiu a temperatura correta de saída do vapor.	Aguardar até quando o sinalizador luminoso do botão do vapor se acender de modo fixo, a indicar que a temperatura da caldeira atingiu o nível ideal para a produção de vapor.
	Depósito vazio.	Encher o depósito da água com água natural fresca até o nível MAX (Fig. 10).
	O depósito da água (O) não está inserido corretamente.	Inserir bem o depósito da água empurrando até o fundo.
	Furo de saída do vapor obstruído.	Desobstruir, com o alfinete fornecido com a máquina, possíveis incrustações no furo do tubo de produção de vapor/água quente (Fig. 74). Limpar o tubo de produção de vapor/água quente como descrito no parágrafo "Limpeza do tubo de produção de vapor/água quente". Se o problema persistir, efetue a descalcificação.

PROBLEMAS	CAUSAS	SOLUÇÕES
Após ter terminado a água do depósito e após ter corretamente enchido o depósito da água, o aparelho não retoma a produção de água.	O circuito de produção não se ativa.	Posicionar um recipiente por baixo do tubo de produção de vapor/água quente (L). Rodar o botão rotativo de produção de vapor/água quente até a posição água/vapor (☰☷) (Fig. 26). Aguardar a saída de água do tubo de produção de vapor/água quente (L).
Presença de água na sede e na base do depósito da água.	O depósito da água (O) não está inserido corretamente.	Inserir bem o depósito da água empurrando até o fundo.
O aparelho produz um ruído estranho durante a produção do café.	Há pouca água e a bomba não está a aspirar.	Certificar-se que o nível da água no depósito seja correto. Se necessário, encher o depósito com água natural fresca até o nível MAX.
Os sinalizadores luminosos de produção se acendem com a cor vermelha.	Necessária a descalcificação.	Efetuar a descalcificação (ver parágrafo "Descalcificação").

## OVER DEZE HANDLEIDING

---

Hoewel de apparaten zijn vervaardigd in overeenstemming met de geldende specifieke Europese normen en daarom alle potentieel gevaarlijke onderdelen zijn beschermd, moet u deze waarschuwingen, om letsel en schade te voorkomen, zorgvuldig lezen en het apparaat alleen gebruiken voor het beoogde doel. Houd deze handleiding altijd binnen handbereik voor latere raadpleging. Als u dit apparaat aan andere personen wilt overdoen, denk er dan aan deze instructies mee te geven.

De informatie in deze handleiding is gemarkeerd met symbolen die het volgende betekenen:



Gevaar voor kinderen



Gevaar als gevolg van elektriciteit



Gevaar voor schade door andere oorzaken



Waarschuwing voor brandwonden



Let op – schade aan materialen

## BEOOGD GEBRUIK

---

Dit apparaat kan worden gebruikt om koffie en cappuccino te maken. Dankzij de functie om heet water af te tappen, kan het apparaat ook worden gebruikt voor thee en kruidenthees.

Dit apparaat is uitsluitend ontworpen voor privégebruik en moet dus als ongeschikt worden geacht voor commerciële of industriële doeleinden. De fabrikant heeft geen enkel ander gebruik voorzien en wijst dus elke vorm van aansprakelijkheid af voor schade die wordt veroorzaakt door een oneigenlijk gebruik van het apparaat zelf. Bovendien vervalt bij oneigenlijk gebruik elke vorm van garantie.

## RESTRISICO'S

---

Door de bouwkenmerken van het apparaat waar deze handleiding over gaat, is het niet mogelijk de gebruiker te beschermen tegen rechtstreekse stoomstoten of heet water.



### Let op

Gevaar voor brandwonden. Richt de straal niet op derden of uzelf tijdens de afgifte van stoom of heet water. Houd het stoom-/heetwaterpijpe alleen vast bij het rubberen gedeelte. Kom niet aan het metalen pijpje.

Gevaar voor brandwonden veroorzaakt door heetwaterspetters en hete stoom, die uit het stoom-/heetwaterpijpe kunnen komen. Houd de handen en het gezicht uit de buurt van de hete delen van het apparaat.

Gevaar voor brandwonden doordat het kopje valt tijdens de afgifte. Controleer of het kopje stevig en op de juiste manier op het kopjesrooster is gezet. Gebruik geen kopjes die te groot zijn voor de breedte van het kopjesrooster.



Gebruik uitsluitend houders van materialen die “voor voedingsmiddelen” zijn gemaakt.

## VEILIGHEIDSWAARSCHUWINGEN

---

### LEES VOOR HET GEBRUIK AANDACHTIG DE INSTRUCTIES DOOR.

- Het apparaat is ontworpen voor huishoudelijk gebruik of gebruik in omgevingen die op de huiselijke lijken, zoals bijvoorbeeld:
  - keukentjes voor winkel- en kantoorpersoneel en andere professionele vertrekken
  - boerderijen

- hotels, motels, bed & breakfasts en andere logiesfaciliteiten (voor gebruik door de betreffende gasten).
- Wij wijzen iedere verantwoordelijkheid af voor een onjuist gebruik of gebruik voor andere doeleinden dan die zijn voorzien in deze gebruiksaanwijzing. Bovendien vervalt bij oneigenlijk gebruik elke vorm van garantie.
- Het is raadzaam de originele verpakking te bewaren, aangezien geen gratis assistentie wordt verleend als het product defect raakt bij het versturen naar een erkend servicecentrum doordat het niet goed is verpakt.
- Om de veiligheid van het apparaat niet op het spel te zetten, gebruikt u alleen originele reserveonderdelen en accessoires die door de fabrikant zijn goedgekeurd.
- Het apparaat voldoet aan de (EG) verordening nr.1935/2004 van 27/10/2004 inzake materialen bestemd om met levensmiddelen in contact te komen.



### **Gevaar voor kinderen**

- Het apparaat kan worden gebruikt door kinderen die ouder zijn dan 8 jaar en door personen met beperkte lichamelijke, zintuiglijke of geestelijke vermogens, of personen zonder ervaring en kennis, maar uitsluitend als ze door een verantwoordelijke persoon worden begeleid of als ze goede instructies hebben gekregen en ze de instructies en gevaren bij het gebruik van het apparaat hebben begrepen.
- Kinderen mogen niet met het apparaat spelen.
- De reinigings- onderhoudswerkzaamheden die in deze gebruiksaanwijzing worden beschreven mogen niet door kinderen worden verricht, tenzij ze ouder zijn dan 8 jaar en dit onder toezicht gebeurt.
- Houd het apparaat en de stroomkabel altijd buiten bereik van kinderen jonger dan 8 jaar.
- Laat de stroomkabel niet op een plek hangen waar hij door een kind beetgepakt kan worden.
- Zet het apparaat zodanig neer dat kinderen niet bij de hete delen kunnen komen.
- Houd de verpakkingsmaterialen buiten het bereik van kinderen, aangezien deze een bron van gevaar kunnen vormen.
- Mocht u dit apparaat willen weggooiden, dan bevelen wij aan om het onbruikbaar te maken door de stroomkabel door te snijden. Verder bevelen wij aan om die delen van het apparaat onschadelijk te maken die een gevaar kunnen vormen, vooral voor kinderen die het apparaat kunnen gebruiken om ermee te spelen.
- Houd de reinigungsnaald altijd buiten het bereik van kinderen en berg hem op een veilige plaats op: inslik- en verwondingsgevaar.



### **Gevaar als gevolg van elektriciteit**

- Voordat u het apparaat op het elektriciteitsnet aansluit, controleert u of de spanning die op het plaatje onder het apparaat is aangegeven, overeenkomt met die van het plaatselijke elektriciteitsnet.

- Het gebruik van niet door de fabrikant goedgekeurde verlengsnoeren kan schade en ongelukken veroorzaken.
- Sluit het apparaat altijd aan op een geaard stopcontact.
- Sluit geen enkel ander apparaat dat veel stroom verbruikt (kacheltjes, strijkijzers, radiatoren) op hetzelfde stopcontact aan. Gevaar voor elektrische overbelasting.
- Schakel het apparaat altijd uit en haal de stekker van de stroomkabel uit het stopcontact, voordat u het reservoir met water vult.
- Zorg dat de onderdelen die onder spanning staan nooit in aanraking komen met water: hierdoor kan kortsluiting ontstaan!
- Zorg ervoor dat de stroomkabel niet in aanraking komt met scherpe delen.
- Kijk uit dat de stroomkabel niet in aanraking komt met hete oppervlakken.
- Alle beschreven schoonmaak- en onderhoudswerkzaamheden moeten worden verricht bij uitgeschakeld apparaat en met de stekker uit het stopcontact verwijderd.
- Dompel het apparaat niet in water of andere vloeistoffen.
- Schakel het apparaat uit zelfs wanneer het gedurende korte tijd niet wordt gebruikt en haal de stekker altijd uit het stopcontact.



### **Waarschuwing voor brandwonden**

- Tijdens de afgifte bereiken de stoom en het water hoge temperaturen. Houd de handen en het gezicht uit de buurt van stoom of heet water.
- Vanwege verbrandingsgevaar mogen de externe metalen delen van het apparaat en de filterhouder niet worden aangeraakt wanneer het apparaat in werking is.
- Richt de stoomstraal of het hete water nooit op lichaamsdelen. Gevaar voor brandwonden.
- Controleer of het kopje stevig en op de juiste manier op het kopjesrooster is gezet. Gebruik geen kopjes die te groot zijn voor de breedte van het kopjesrooster. Gevaar voor brandwonden doordat het kopje valt tijdens de afgifte.
- Kom tijdens de werking van het apparaat of tijdens de eerste minuten dat het uitgeschakeld is niet aan de hete delen ervan. Wacht tot de warme delen afgekoeld zijn.
- Trek de stekker uit het stopcontact en wacht tot de hete delen zijn afgekoeld alvorens reinigings- en onderhoudswerkzaamheden te verrichten.
- Houd het stoom-/heetwaterpijpje alleen vast bij het rubberen gedeelte.
- Als er geen water uit de filterhouder komt, kan dit komen doordat het filter verstopt zit. Draai de filterhouder langzaam los, aangezien de eventuele restdruk spetters kan veroorzaken, en verwijder hem. Maak het apparaat vervolgens schoon, zoals in de hiervoor bestemde paragraaf wordt beschreven.



### **Let op – schade aan materialen**

- Zet het apparaat op een stevig en droog oppervlak.
- Gebruik het apparaat niet zonder water, omdat de pomp dan kan doorbranden.



- Zet het apparaat niet op hete oppervlakken of in de buurt van open vlammen, om te voorkomen dat de coating beschadigd raakt.
- Leg het apparaat niet op hete oppervlakken of in de buurt van open vlammen, om te voorkomen dat de behuizing beschadigd raakt.
- De stroomkabel mag niet tegen de hete delen van het apparaat aankomen.
- Zet het apparaat niet in de buurt van brandbaar materiaal (bijvoorbeeld stoffen, gordijnen).
- Rol de stroomkabel voor het gebruik helemaal af.
- Het apparaat mag niet via externe tijdschakelaars of apart op afstand bediende installaties worden gevoed.
- Zet het apparaat, of leg de stroomkabel, niet in de buurt van of op warme elektrische- of gasfornuizen, of in de buurt van een magnetron.
- Gebruik het apparaat niet in de openlucht.
- Zorg dat het MAX-niveau nooit wordt overschreden.
- Vul het reservoir alleen met vers, koolzuurvrij water. Gebruik geen koolzuurhoudend, heet, lauw water, of enige andere vloeistof die het apparaat zou kunnen beschadigen.
- Doe nooit iets anders in het filter voor 1 kopje en 2 kopjes koffie dan gemalen koffie. Het apparaat zou hierdoor zwaar beschadigd kunnen raken.
- Zet het apparaat niet in een ruimte met een temperatuur die lager is dan 0°C, aangezien het in de ketel achtergebleven water dan kan bevriezen en schade kan veroorzaken.
- Stel het apparaat niet bloot aan weersinvloeden (bijvoorbeeld regen, zon).
- Na de stekker uit het stopcontact te hebben gehaald en de hete onderdelen te hebben laten afkoelen, maakt u het apparaat uitsluitend schoon met een niet-schurend, iets bevochtigd doekje met een paar druppels neutraal, niet-agressief reinigingsmiddel. Gebruik nooit oplosmiddelen, omdat ze de plastic delen beschadigen.
- Demonteer het apparaat niet. Er zijn geen interne delen die moeten worden gebruikt of worden schoongemaakt.



### **Gevaar voor schade door andere oorzaken**

- Pak de behuizing van het apparaat vast om het op te tillen.
- Zet het apparaat in een goed verlichte, schone ruimte met een gemakkelijk toegankelijk stopcontact.
- Doe niet te veel water in het reservoir.
- Laat het apparaat niet onbeheerd achter terwijl de stekker in het stopcontact zit.
- Trek nooit aan de stroomkabel of het apparaat zelf om de stekker uit het stopcontact te halen.
- Het apparaat moet op een stevige ondergrond worden gebruikt en ook als het niet wordt gebruikt moet het op een stevige ondergrond staan.
- Het apparaat mag niet worden gebruikt als het is gevallen, als er zichtbare scha-

de is of als hij water lekt. Gebruik het apparaat niet als de stroomkabel of de stekker beschadigd zijn, of als het apparaat zelf defect is. Om iedere vorm van gevaar te voorkomen moeten alle reparaties, waaronder ook de vervanging van de stroomkabel, uitsluitend worden verricht door een erkende Servicedienst of door erkende vakmensen.

- Het apparaat mag tijdens het gebruik niet in gesloten kasten of andere meubels staan.

 Voor een correcte verwijdering van het product in overeenstemming met de Europese Richtlijn 2012/19/EU wordt u verzocht de instructies te lezen die bij het product zijn gevoegd.

## •BEWAAR DEZE INSTRUCTIES ALTIJD

### BESCHRIJVING VAN HET APPARAAT

---

- |  |  |
|--|--|
| A - Afgiftetoets voor 1 kopje koffie met afgiftelampje (☐)   | L - Stoom-/heetwaterpijpe                |
| B - Afgiftetoets voor 2 kopjes koffie met afgiftelampje (☐☐) | M - Stroomsnoer                          |
| C - Stoomknop met controlelampje van de temperatuur (☐)      | N - Knop voor de stoom-/heetwaterafgifte |
| D - Bevestigingsplaats van de filterhouder                   | O - Waterreservoir                       |
| E - Afneembaar rooster                                       | P - Deksel van het waterreservoir        |
| F - Lekbak   | Q - Reinigingsnaald                      |
| G - Kopjesrooster  | R - Tamper                               |
| H - Aan-uitknop  | S - Koffiepadfilter                      |
| I - Vlotter  | T - Filter 1 kopje                       |
| J - Behuizing van het apparaat                               | U - Filter 2 kopjes                      |
| K - Metalen pijpje   | V - Druppelring                          |
|  | W - Filterhouder                         |
|  | X - Borgschroef van de druppelring       |

### Identificatiegegevens

Op het plaatje aan de onderkant van de steunbasis van het apparaat zijn de volgende identificatiegegevens van het apparaat weergegeven:

- fabrikant en EG-markering
- model [Mod.]
- serienummer [SN]
- voedingsspanning [V] en frequentie [Hz]
- opgenomen elektrisch vermogen [W]
- gratis telefoonnummer assistentie

Vermeld het model en het serienummer bij eventuele verzoeken aan erkende servicecentra.

**Verbruik in stand-by: 0,4 W.**

## ALVORENS HET APPARAAT TE GEBRUIKEN

### Inbedrijfstelling

- 1 Verwijder het verpakkingsmateriaal (Afb. 2) en controleer of alle onderdelen aanwezig zijn (Afb. 3).
- 2 Controleer of de inhoud intact is.
- 3 Zet het apparaat op een vlak en stevig oppervlak (Afb. 4).

### Zet het apparaat niet in werking als het beschadigd is.

- 4 Was het reservoir, het filter voor 1 kopje en 2 kopjes, het koffiefilter, de lekbak, het afneembare rooster en de filterhouder af (Afb. 5).



#### Let op

Voordat u het apparaat in elkaar zet, verzekert u zich ervan dat het uitgeschakeld en de stekker uit het stopcontact getrokken is.

### Vorbereidende werkzaamheden

- 1 Breng het afneembare rooster (E) op de lekbak (F) aan (Afb. 6).
- 2 Breng de lekbak aan de basis van het apparaat aan (Afb. 7).
- 3 Verwijder het waterreservoir (O) uit het apparaat (Afb. 8).
- 4 Open het deksel van het waterreservoir (P) (Afb. 9).



#### Let op

Gevaar voor elektrische schok. Schakel het apparaat altijd uit en haal de stekker van de stroomkabel uit het stopcontact, voordat u het reservoir met water vult.



#### Let op

Vul het reservoir alleen met vers, koolzuurvrij water. Gebruik geen koolzuurhoudend, heet, lauw water, of enige andere vloeistof die het apparaat zou kunnen beschadigen.

- 5 Vul het waterreservoir met vers water tot het MAX-niveau (Afb. 10).

### Zorg dat het MAX-niveau nooit wordt overschreden.

- 6 Sluit het deksel van het waterreservoir (P) (Afb. 11).
- 7 Breng het waterreservoir op zijn plaats aan (Afb. 12).

Om de goede werking van het apparaat te garanderen, drukt u het waterreservoir helemaal op zijn plaats.

### Controleer of het waterreservoir goed is aangebracht, anders kan het apparaat geen koffie afgeven.

### Eerste gebruik



#### Let op

Voordat u het apparaat aanzet controleert u of alle onderdelen correct aangebracht zijn.

### Controleer of de netspanning in huis hetzelfde is als die op het plaatje met technische gegevens van het apparaat.

- 1 Steek de stekker in het stopcontact (Afb. 13).
- 2 Zet de filterhouder zonder filter op zijn plaats vast (Afb. 14).
- 3 Draai de filterhouder tot de handgreep uitgelijnd is met het symbool (☞) (Afb. 15).
- 4 Druk op de aan-uitknop (H) (Afb. 16).

De lampjes voor 1 kopje (☞), 2 kopjes (☞☞) en de stoomknop (☞) knipperen (Afb. 17). Wanneer het apparaat de juiste temperatuur heeft bereikt om koffie te maken, gaan de lampjes voor 1 kopje (☞), 2 kopjes (☞☞) en van de stoomknop (☞) vast branden (Afb. 18).

Voordat u het apparaat voor het eerst gebruikt, verricht u een schoonmaakcyclus van de interne circuits.

- 1 Zet een bakje met een inhoud van ten minste 500 ml onder de filterhouder (Afb. 19).
- 2 Druk op de toets voor 2 kopjes koffie (☞☞) (Afb. 20). Start de afgifte totdat u water uit de filterhouder ziet komen.

- 3 Zet na de afgifte een bakje onder het stoom-/heetwaterpijpje (Afb. 25).
- 4 Draai de knop voor stoom-/warmwaterafgifte op de stand voor water/stoom (☁) (Afb. 26). Het afgifteproces begint nu. Ga net zolang door totdat u water uit het stoom-/heetwaterpijpje ziet komen (Afb. 28).
- 5 Draai de knop voor stoom-/heetwaterafgifte weer terug naar de stand (●) om de afgifte van warm water te stoppen (Afb. 29).

Herhaal de handelingen tot alle water in het reservoir op is.

**OPMERKING: herhaal deze handeling bij het aanzetten van het apparaat nadat het meerdere dagen niet is gebruikt.**

**Als het water in het reservoir op is, wordt dit aangegeven door een trilling en een harder geluid. De lampjes voor 1 kopje (☐), 2 kopjes (☐☐) en de stoomknop (☁) knipperen. Zie het Hoofdstuk “Het reservoir met water vullen tijdens het gebruik” om de werking van het apparaat te herstellen.**

Het apparaat is nu klaar om zijn eerste kop koffie te zetten (Afb. 30).

### Het filter verwijderen

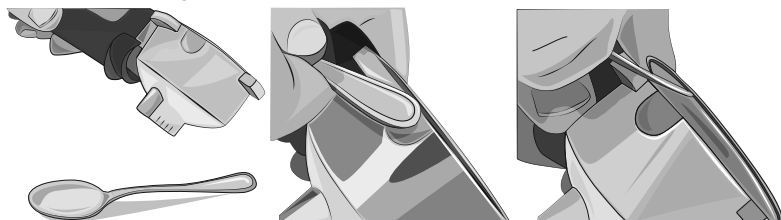

OPMERKING: de filterhouder wordt geleverd met het filter voor 2 kopjes al op zijn plaats aangebracht. Raadpleeg de afbeeldingen om te weten te komen hoe u het filter kunt verwijderen. U kunt het filter ook met uw vingers optillen om het te verwijderen.

## GEBRUIKSAANWIJZING

### Koffiezetten

- 1 Kies het filter voor 1 kopje (T) of voor 2 kopjes (U), en doe het in de filterhouder (Afb. 31).
- 2 Doseer de koffie in het filter (Afb. 32).
- 3 Druk de gemalen koffie goed aan met de hiervoor bestemde tamper (R) (Afb. 33).



#### Let op

Als er te veel gemalen koffie in het filter is gedaan, kan het zijn dat de filterhouder moeilijk kan worden gedraaid en/of de filterhouder lekt tijdens het koffiezetten.

- 4 Breng de filterhouder (W) aan op de daarvoor bestemde plaats met de handgreep uitgelijnd met het symbool (☐) op de behuizing van het apparaat (Afb. 34).
- 5 Draai de filterhouder tot de handgreep uitgelijnd is met het symbool (☐).

**Verzekert u ervan dat u de filterhouder goed aan de flens heeft bevestigd (Afb. 35).**

- 6 Zet een of twee kopjes op het afneembare rooster (E) (Afb. 36).



#### Let op

Gevaar voor brandwonden doordat het kopje valt tijdens de afgifte. Controleer of het kopje stevig en op de juiste manier op het kopjesrooster is gezet. Gebruik geen kopjes die te groot zijn voor de breedte van het kopjesrooster.

- 7 Druk op de aan-uitknop (H) (Afb. 16).

De lampjes voor 1 kopje (☐), 2 kopjes (☐☐) en de stoomknop (☁) knipperen (Afb. 17). Wanneer het apparaat de juiste temperatuur heeft bereikt om koffie te maken, gaan de lampjes voor 1 kopje (☐), 2 kopjes (☐☐) en van de stoomknop (☁) vast branden (Afb. 18).

Het is raadzaam de filterhouder te laten opwarmen door hem een aantal minuten op zijn plaats te laten zitten voordat u koffie zet, zodat ook het eerste kopje koffie goed warm is. Dit is niet nodig bij de volgende kopjes koffie.

8 Druk op knop (☞) om 1 kopje koffie te zetten (Afb. 37), of druk op de knop (☞☞) om 2 kopjes koffie te zetten.

Na enkele seconden start het afgifteproces (Afb. 38).

9 Om de afgifte te stoppen voordat het apparaat klaar is, drukt u nogmaals op de gekozen afgifteknoop.



### Let op

Net als bij professionele koffiezetapparaten mag de filterhouder niet worden verwijderd tijdens de koffieafgifte.



### Let op

Nadat de koffie is gemaakt, wacht u minstens een tiental seconden alvorens de filterhouder te verwijderen: om de filterhouder te verwijderen, draait u hem langzaam van rechts naar links om water- en koffiespetters te vermijden.

Als er in ruststand wat stoom komt uit de bevestigingsplaats van de filterhouder, dan is dat volkomen normaal. Na de afgifte gaan de lampjes van de knoppen voor 1 kopje (☞), 2 kopjes (☞☞) en de stoomknop (☞☞) vast branden.

10 Druk op de aan-uitknop (H) om het apparaat uit te schakelen (Afb. 16).

## Koffie maken met een koffiepad

1 Breng het filter voor pads (S) in de filterhouder (W) aan (Afb. 41).

2 Plaats de pad in het filter (Afb. 42).

3 Duw de pad er met de vinger in. De pad moet goed in het midden in het filter zitten. Om mogelijk lekken van water te voorkomen, vouwt u de buitenkanten van het papier van de pad om voordat u hem in het filter doet, omdat ze er anders uit kunnen steken (Afb. 43).

De filterhouder kan nu op zijn plaats worden aangebracht.

4 Breng de filterhouder aan op de daarvoor bestemde plaats met de handgreep uitgelijnd met het symbool (☞) op de behuizing van het apparaat (Afb. 44).

5 Draai de filterhouder tot de handgreep is uitgelijnd met het symbool (☞) (Afb. 45).



### Let op

Gevaar voor brandwonden doordat het kopje valt tijdens de afgifte. Controleer of het kopje stevig en op de juiste manier op het kopjesrooster is gezet. Gebruik geen kopjes die te groot zijn voor de breedte van het kopjesrooster.

6 Nadat de koffie is gezet, kan de koffiepad bij het verwijderen van de filterhouder vast komen te zitten op de bevestigingsplaats van de filterhouder. Om hem te verwijderen moet de filterhouder (Afb. 46) schuin worden gehouden, zodat de pad erop valt.

Voor altijd lekkere koffie koopt u pads met het compatibiliteitsmerk E.S.E.

**Als de pad er niet goed in zit of de filterhouder niet goed is vastgedraaid, kan er wat water uit de filterhouder druppelen.**

## Heetwaterafgifte



### Let op

Gevaar voor brandwonden. Houd het stoom-/heetwaterpijpie alleen vast bij het rubberen gedeelte. Kom niet aan het metalen pijpie.

Gevaar voor brandwonden veroorzaakt door heetwaterspetters en hete stoom, die uit het stoom-/heetwaterpijpie kunnen komen. Houd de handen en het gezicht uit de buurt van de hete delen van het apparaat.

1 Zet een kopje onder het stoom-/heetwaterpijpie (L) (Afb. 48).

- 2 Draai de knop voor stoom-/warmwaterafgifte op de stand voor water/stoom (☶☼), (Afb. 49).  
Het apparaat begint heet water af te geven.
- 3 Draai de knop voor stoom-/heetwaterafgifte naar de stand (●) om de afgifte van warm water te stoppen (Afb. 52).

### **Cappuccino maken**

- 1 Zet een kopje op het afneembare rooster (E) (Afb. 54).  
Als u wilt, kunt u een grote mok gebruiken.
  - Verwijder het afneembare rooster en de lekbak (F) (Afb. 55).
  - Zet een kopje op het kopjesrooster (G) (Afb. 56).
- 2 Maak de koffie.



#### **Let op**

Gevaar voor brandwonden doordat het kopje valt tijdens de afgifte. Controleer of het kopje stevig en op de juiste manier op het kopjesrooster is gezet. Gebruik geen kopjes die te groot zijn voor de breedte van het kopjesrooster.

- 3 Draai het stoom-/heetwaterpijpe (L) buiten de lekbak (Afb. 61).
- 4 Druk op de stoomknop (☼) (Afb. 62). Het controlelampje van de stoomknop begint te knippen. Wacht tot het controlelampje van de stoomtoets vast brandt, ten teken dat de temperatuur in de ketel het optimale niveau heeft bereikt om stoom af te geven.
- 5 Vul het kannetje met melk (Afb. 65).
- 6 Houd het kannetje met de melk die moet worden opgeschuimd onder het stoom-/heetwaterpijpe.
- 7 Steek het stoom-/heetwaterpijpe diep in het melkkannetje (Afb. 66).



#### **Let op**

Gevaar voor brandwonden. Richt de straal niet op derden of uzelf tijdens de afgifte van stoom of heet water. Houd het stoom-/heetwaterpijpe alleen vast bij het rubberen gedeelte. Kom niet aan het metalen pijpje.

Gevaar voor brandwonden veroorzaakt door heetwaterspetters en hete stoom, die uit het stoom-/heetwaterpijpe kunnen komen. Houd de handen en het gezicht uit de buurt van de hete delen van het apparaat.

- 8 Draai de knop voor stoom-/warmwaterafgifte op de stand voor water/stoom (☶☼), (Afb. 67).  
Het apparaat begint stoom af te geven.
- 9 Beweeg en draai het kannetje met de melk terwijl er stoom uit het stoom-/heetwaterpijpe komt (Afb. 68).  
De melk is opgeschuimd wanneer er schuim in het kannetje verschijnt.
- 10 Draai de knop voor stoom-/heetwaterafgifte weer terug naar de stand (●) om de stoomafgifte te stoppen (Afb. 69).

**Geef na ieder gebruik enkele seconden stoom af om eventuele melkresten uit het stoom-/heetwaterpijpe te verwijderen.**

**Gebruik een vochtig, niet-schurend doekje om de opening van het stoom-/heetwaterpijpe en het metalen pijpje schoon te maken.**

- 9 Schenk de opgeschuimde melk in het eerder gemaakte kopje koffie (Afb. 70).

### **Het apparaat opnieuw gebruiken voor koffie**

Als u direct na stoom te hebben afgegeven een nieuw kopje koffie wilt maken, moet u het apparaat af laten koelen.

- 1 Zet een bakje onder het stoom-/heetwaterpijpe (Afb. 25).
- 2 Druk op de stoomknop (☼) om de functie voor stoomafgifte uit te schakelen.
- 3 Draai de knop voor stoom-/warmwaterafgifte op de stand voor water/stoom (☶☼), (Afb. 21). Het apparaat begint heet water af te geven.

Door heet water af te geven koelt het apparaat sneller af.

- 3 Draai de knop voor stoom-/heetwaterafgifte naar de stand (O) om de afgifte van warm water te stoppen (Afb. 29).

Het apparaat is klaar om een nieuw kopje koffie te zetten.

### Kies het juiste kopje

Voordat u de gewenste drank bereidt, kiest u het kopje op grond van de volgende tabel:

Espressokoffie	Enkel	ongeveer 30 ml
	Dubbel	ongeveer 60 ml

Het filter voor 2 kopjes kan worden gebruikt om twee afzonderlijke kopjes koffie of slappere of sterkere koffie te maken.

### De hoeveelheid water instellen die voor 1 of 2 kopjes koffie wordt afgegeven

U kunt de hoeveelheid water instellen die voor 1 of 2 kopjes koffie wordt afgegeven (duur van de heetwaterafgifte via de filterhouder).

De hoeveelheid afgegeven water heeft effect op de smaak van de koffie, die meer of minder sterk kan zijn, en op de kwaliteit van het cremalaagje. Probeer deze parameter te veranderen om de perfecte smaak voor uw koffie te vinden.

### OPMERKING: de hoeveelheid water die voor 1 of 2 kopjes wordt afgegeven moet tijdens de koffieafgifte worden afgesteld.

Om de hoeveelheid water in te stellen die voor 1 kopje koffie moet worden afgegeven, houdt u de knop voor 1 kopje (☕) zo lang als nodig ingedrukt. De verstreken tijd stelt de nieuwe hoeveelheid water voor 1 kopje koffie in.

Om de hoeveelheid water in te stellen die voor 2 kopjes moet worden afgegeven, houdt u de knop voor 2 kopjes (☕☕) zo lang als nodig ingedrukt. De verstreken tijd stelt de nieuwe hoeveelheid water voor 2 kopjes koffie in.

### Nuttige informatie voor het maken van een goede espresso

De gemalen koffie in de koffiehoder moet zachtjes worden aangedrukt. Hoe sterk de koffie is hangt af van de maalfijnheid van de koffie, van de hoeveelheid koffie in de filterhouder en van het aandrukken van de koffie. Na slechts enkele seconden loopt de koffie in de kopjes. Als er meer tijd nodig is voor de afgifte, dan betekent dit dat de koffie te fijn is gemalen of te stevig is aangedrukt.

### Het waterreservoir tijdens het gebruik vullen



#### Let op

Gevaar voor elektrische schok. Schakel het apparaat altijd uit en haal de stekker van de stroomkabel uit het stopcontact, voordat u het reservoir met water vult.



#### Let op

Vul het reservoir alleen met vers, koolzuurvrij water. Gebruik geen koolzuurhoudend, heet, lauw water, of enige andere vloeistof die het apparaat zou kunnen beschadigen.

Het wordt aanbevolen het waterniveau in het reservoir altijd te controleren.

- 1 Zet het apparaat onmiddellijk uit en haal de stekker uit het stopcontact.
- 2 Verwijder het waterreservoir (O) uit het apparaat (Afb. 8).
- 3 Open het deksel van het waterreservoir (P) (Afb. 9).
- 4 Vul het waterreservoir met vers water tot het MAX-niveau (Afb. 10).

### Zorg dat het MAX-niveau NOOIT wordt overschreden.

- 5 Sluit het deksel van het waterreservoir (P) (Afb. 11).
- 6 Zet het waterreservoir (O) op zijn plaats (Afb. 12).

Om de goede werking van het apparaat te garanderen, drukt u het waterreservoir helemaal op zijn plaats.

**Controleer of het waterreservoir goed is aangebracht, anders kan het apparaat geen koffie afgeven.**



### Let op

Gevaar voor brandwonden veroorzaakt door heetwaterspetters en hete stoom, die uit het stoom-/heetwaterpijpe kunnen komen. Houd de handen en het gezicht uit de buurt van de hete delen van het apparaat.

Handel als volgt als het apparaat nog steeds geen koffie afgeeft nadat u het reservoir correct hebt gevuld en weer op zijn plaats hebt aangebracht:

- Zet een bakje onder het stoom-/heetwaterpijpe (Afb. 25).
- Druk op de aan-uitknop (H) (Afb. 16).
- Draai de knop voor stoom-/warmwaterafgifte op de stand voor water/stoom (☀️), (Afb. 26). Start de afgifte totdat u water uit het stoom-/heetwaterpijpe ziet komen.
- Draai de knop voor stoom-/heetwaterafgifte weer terug naar de stand (O) om de afgifte van warm water te stoppen (Afb. 29).

### Automatische uitschakelfunctie

Dit apparaat is voorzien van een automatisch uitschakelsysteem in overeenstemming met de nieuwe regelgeving inzake energieverbruik. Na 30 minuten niet te hebben gewerkt, wordt het apparaat uitgeschakeld. Om een nieuwe kop koffie te maken, moet het apparaat opnieuw worden gestart door op een van de knoppen voor 1 kopje (☕), 2 kopjes (☕☕) of op de stoomknop (☀️) te drukken. Wanneer het apparaat de juiste temperatuur heeft bereikt om koffie te maken, gaan de lampjes voor 1 kopje (☕), 2 kopjes (☕☕) of de stoomknop (☀️) vast branden.

## HET APPARAAT SCHOONMAKEN EN ONDERHOUDEN

**Voordat u het apparaat voor het eerst gebruikt of nadat het gedurende een tijdje niet is gebruikt, verricht u een schoonmaakcyclus van de interne circuits.**

Door het apparaat regelmatig en dagelijks schoon te maken blijft het in goede staat en wordt de levensduur verlengd.



### Let op

Alle beschreven schoonmaak- en onderhoudswerkzaamheden moeten worden verricht bij uitgeschakeld apparaat en met de stekker uit het stopcontact verwijderd.

Gevaar voor elektrische schok. Dompel het apparaat, de stekker en de stroomkabel nooit in water of andere vloeistoffen.



### Let op

Trek de stekker uit het stopcontact en wacht tot de hete delen zijn afgekoeld alvorens reinigings- en onderhoudswerkzaamheden te verrichten.



### Let op

De onderdelen van het apparaat zijn niet vaatwasbestendig. Spuit er nooit rechtstreeks waterstralen op.

Gebruik geen schuurmiddelen of metalen keukengerei om te voorkomen dat de buitenkant bekrast en beschadigd wordt. Gebruik nooit oplosmiddelen, omdat ze de plastic delen beschadigen.

### De behuizing van het apparaat schoonmaken

Maak de vaste onderdelen van het apparaat met een vochtig, niet-schurend doekje schoon om de coating niet te beschadigen. Met een droge doek afdrogen.

### De filters voor de gemalen koffie schoonmaken

Controleer of de gaten niet verstopt zijn. Tap via de aangebrachte filterhouder zonder gemalen koffie kokend water af om eventuele koffieresten of andere onzuiverheden op te lossen en te verwijderen.





### Let op

Draai de filterhouder langzaam los, aangezien de eventuele restdruk spetters kan veroorzaken, en verwijder hem.

Het wordt aanbevolen de filters om de 3 maanden grondig schoon te maken met behulp van in de handel verkrijgbare reinigingstabletten voor filters en hierbij als volgt te werk te gaan:

- 1 Leg een reinigingstablet voor filters in het filter (zonder koffie).
- 2 Bevestig de filterhouder op zijn plaats.
- 3 Druk op de knop voor 2 kopjes koffie () om te beginnen water af te tappen.
- 4 Laat het reinigingstablet minstens 15 minuten inwerken.
- 5 Druk opnieuw op de knop om koffie te zetten om het aftappen uit te zetten.
- 6 Herhaal deze handeling om het water af te tappen. Laat het apparaat een minuutje rusten. Herhaal de handelingen gedurende 5 aftapcycli.
- 7 Verwijder de filterhouder uit de plaats waarin de houder wordt vastgedraaid, haal het filter uit de filterhouder en spoel alle onderdelen onder de kraan af.
- 8 Zet het apparaat onmiddellijk uit en haal de stekker uit het stopcontact.
- 9 Maak de interne onderdelen met een zacht doekje schoon om eventuele resten reinigingsmiddel te verwijderen (Afb. 71).

Herhaal de handelingen bij alle filters.

Als het apparaat dagelijks wordt gebruikt wordt aangeraden het minimaal om de drie maanden schoon te maken.

### De bevestigingsplaats van de filterhouder schoonmaken



#### Let op

Laat de filterhouder niet op zijn plaats bevestigd zitten. De dichting op de bevestigingsplaats van de filterhouder kan anders slijten.

Tijdens het gebruik kunt u controleren of er op de plaats van de filterhouder, resten koffiedik zitten, die kunnen worden verwijderd met een tandenstoker, met een doekje (Afb. 71), of door het water te laten stromen zonder dat de filterhouder is aangebracht (Afb. 72).

De de bevestigingsplaats van de filterhouder moet na ongeveer elke 200 koffieafgiftes worden uitgespoeld.

Druk op de knop voor 2 kopjes koffie () om te beginnen water af te tappen. Er begint nu water uit het apparaat te komen. Wacht tot minstens 500 ml water is afgetapt.



### Het stoom-/heetwaterpijpe schoonmaken



#### Let op

Om te voorkomen dat u zich brandt, verricht u deze handeling wanneer het stoom-/heetwaterpijpe is afgekoeld.

Maak het de stoom-/heetwaterpijpe na elk gebruik met een vochtig doekje schoon om de eventuele melkresten aan de buitenkant te verwijderen. Handel als volgt om eventuele resten binnenin te verwijderen:

- 1 Draai de knop voor stoom-/warmwaterafgifte op de stand voor water/stoom () (Afb. 26). Geef enkele seconden stoom af.
- 2 Draai de knop voor stoom-/heetwaterafgifte weer terug naar de stand () om de stoomafgifte te stoppen (Afb. 29).
- 3 Druk op de aan-uitknop (H) om het apparaat uit te schakelen (Afb. 16).

Maak de onderdelen van het stoom-/heetwaterpijpe regelmatig schoon.

- Trek het metalen pijpje weg (Afb. 73) en verwijder het rubberen gedeelte van het stoom-/heetwaterpijpe door het omlaag te trekken. Maak het filter onder stromend water schoon. De opening kan met een niet-schurend doekje worden schoongemaakt.

- Breng het rubberen gedeelte van het stoom-/heetwaterpijpe aan en duw het omhoog. Breng het metalen pijpje (K) weer helemaal aan. Indien nodig reinigt u de opening waar de stoom uitkomt met de meegeleverde naald (Q) (Afb. 74).

### Het waterreservoir schoonmaken

- Maak de binnenkant van het waterreservoir regelmatig met een sponsje of een vochtig doekje schoon. Met een droge doek afdrogen.

### Het afneembare rooster en de lekbak schoonmaken

Maak de lekbak (F) regelmatig schoon.

**De lekbak is uitgerust met een vlotter (I). Wanneer de vlotter uit het afneembare rooster steekt, zit de lekbak vol water. Leeg de lekbak.**

- 1 Verwijder de lekbak (Afb. 75).
- 2 Verwijder het kopjesrooster (Afb. 76).
- 3 Verwijder het afneembare rooster (Afb. 77).
- 4 Leeg de lekbak in de gootsteen (Afb. 78).
- 5 Was de lekbak, het afneembare rooster en het kopjesrooster met schoon water af.
- 6 Met een droge doek afdrogen.
- 7 Breng het kopjesrooster op zijn plaats aan (Afb. 79).
- 8 Breng het afneembare rooster op de lekbak aan (Afb. 80).
- 9 Breng de lekbak aan de basis van het apparaat aan (Afb. 81).

## ONTKALKEN



### Let op

Gebruik geen azijn of andere ontkalkers die niet door de fabrikant zijn toegestaan.



### Let op

Gevaar voor brandwonden veroorzaakt door heetwaterspetters en hete stoom, die uit het stoom-/heetwaterpijpe kunnen komen. Houd de handen en het gezicht uit de buurt van de hete delen van het apparaat.

Regelmatig onderhoud en een regelmatige schoonmaakbeurt beschermen het apparaat en zorgen ervoor dat het langer goed blijft werken, doordat er een aanzienlijk kleiner risico is dat er kalkaanslag in het apparaat ontstaat. Als het apparaat na verloop van tijd minder goed blijkt te werken doordat er vaak hard en kalkrijk water wordt gebruikt, ontkalkt u het apparaat om de gebreken te verhelpen.

Gebruik een ontkalker op basis van citroenzuur. Dit product is eenvoudig verkrijgbaar bij een erkend servicecentrum.

**De fabrikant wijst elke vorm van verantwoordelijkheid af voor schade aan de onderdelen in het apparaat veroorzaakt door het gebruik van verkeerde producten met chemische additieven.**

Het apparaat moet ontkalkt worden wanneer de lampjes van de toetsen voor 1 kopje (☞) en de stoomknop (☚) met rood licht branden. Ga als volgt te werk:

- 1 Druk op de aan-uitknop (H) om het apparaat uit te schakelen (Afb. 16). Haal de stekker uit het stopcontact.
- 2 Neem de filterhouder van zijn plaats.
- 3 Vul het reservoir met vers water tot het MAX-niveau.
- 4 Doe de ontkalker in het waterreservoir.
- 5 Zet een bakje dat groot genoeg is voor het water uit het reservoir onder de bevestigingsplaats van de filterhouder. Richt het stoom-/heetwaterpijpe op het bakje.
- 6 Druk op de aan-uitknop (Afb. 16). Wacht tot de lampjes van de toetsen voor 1 kopje (☞), 2 kopjes (☞☞) en de stoomknop (☚) vast branden.
- 7 Druk de knop voor 1 kopje koffie (☞), de knop voor 2 kopjes koffie (☞☞) en de stoomknop (☚) gedurende ongeveer 3 tot 4 seconden tegelijk in. Draai de knop voor stoom-/warmwaterafgifte op de stand

voor water/stoom (☒☒). Het ontkalkingsprogramma start en de oplossing in het waterreservoir begint uit het stoom-/heetwaterpijpe naar buiten te stromen. De lampjes voor 1 kopje (☒), 2 kopjes (☒☒) en de stoomknop (☒) knipperen.

De kalkaanslag wordt uit het circuit in het apparaat verwijderd.

Na een reeks wasbeurten en pauzes eindigt de ontkalkingscyclus. Na de afgifte gaan de lampjes van de knoppen voor 1 kopje (☒), 2 kopjes (☒☒) en de stoomknop (☒) vast branden.

Verwijder de in het waterreservoir resterende oplossing. Spoel het waterreservoir om.

Vul het waterreservoir met vers, koolzuurvrij water.

- Druk de knop voor 1 kopje koffie (☒), de knop voor 2 kopjes koffie (☒☒) en de stoomknop (☒) gedurende ongeveer 3 tot 4 seconden tegelijk in. De spoelfase begint en het water in het reservoir begint uit de bevestigingsplaats van de filterhouder, of door de aftapknop voor stoom-/warmwaterafgifte op de stand te draaien voor heet water/stoom, (☒☒) door het stoom-/heetwaterpijpe naar buiten te stromen. De lampjes voor 1 kopje (☒), 2 kopjes (☒☒) en de stoomknop (☒) knipperen.

Na een reeks wasbeurten en pauzes eindigt de spoelcyclus. Het apparaat gaat uit.

Vul het waterreservoir met vers, koolzuurvrij water.

- Druk op een van de knoppen: voor 1 kopje (☒), 2 kopjes (☒☒) of op de stoomknop (☒). De lampjes voor 1 kopje (☒), 2 kopjes (☒☒) en de stoomknop (☒) gaan met wit licht branden.

**Als de lampjes met rood licht blijven knipperen, herhaalt u de ontkalkingscyclus.**

## **BUITENWERKINGSTELLING**

---

Indien het apparaat buiten werking wordt gesteld, koppelt u het van het elektriciteitsnet. Maak de lekbak leeg en maak hem schoon (zie de paragraaf "Het apparaat schoonmaken"). Als het apparaat wordt gesloopt, moeten de verschillende materialen die bij de vervaardiging van het apparaat zijn gebruikt worden gescheiden en worden verwerkt op grond van hun samenstelling en de toepasselijke wetgeving in het land waar het wordt gebruikt.

## OVERZICHT VAN OPLOSSINGEN VOOR EEN AANTAL PROBLEMEN



Als het apparaat het niet goed doet, zet u het onmiddellijk uit en haalt u de stekker uit het stopcontact.

PROBLEMEN	OORZAKEN	OPLOSSINGEN
Er komt geen koffie uit het apparaat, of de koffie loopt te langzaam door.	Het waterreservoir (O) is niet goed aangebracht.	Breng het waterreservoir goed aan door het helemaal aan te drukken.
	Het reservoir is leeg.	Vul het waterreservoir met vers water tot het MAX-niveau (Afb. 10).
	De afgiftegaatjes in de bevestigingsplaats van de filterhouder zijn verstopt.	Zet het apparaat aan zonder filterhouder en laat het water wegstromen. Als het water nog steeds niet gelijkmatig uit alle openingen stroomt, ontkalkt u het apparaat.
	De uitgangsopening van het filter waar de gemalen koffie in zit, is verstopt.	Zet een bakje onder het stoom-/heetwaterpijpe (L) en draai de aftapknoop voor stoom-/warmwaterafgifte (N) op de stand voor water/stoom (☺☹) om de druk in het circuit te verminderen. Draai de filterhouder vervolgens langzaam los, aangezien de eventuele restdruk spetters kan veroorzaken, en verwijder hem. Open de verstopte opening van het filter met de bijgeleverde naald. Was het filter af zoals beschreven in de paragraaf "De filters voor de gemalen koffie schoonmaken".
	De koffie is te fijn gemalen.	Probeer een grovere maling te gebruiken.
	De gemalen koffie is te hard aangedrukt.	Druk de koffie in het filter minder hard aan.
Het filter bevat te veel koffie.	Doe minder koffie in het filter.	

PROBLEMEN	OORZAKEN	OPLOSSINGEN
Er lekt koffie uit de randen van de filterhouder.	Waarschijnlijk zit er te veel gemalen koffie in de filterhouder waardoor deze niet goed vast kan worden gedraaid.	Verwijder de filterhouder en maak de houder waarin hij wordt vastgedraaid schoon met een doekje (Afb. 71). Herhaal de handeling met de juiste hoeveelheid koffie in het filter.
	Er zijn koffieresten achtergebleven op de dichting van de bevestigingsplaats van de filterhouder.	Maak de dichting schoon met een tandenstoker of een doekje (Afb. 71).
	De uitgangsoening van het filter waar de gemalen koffie in zit, is verstopt.	Zet een bakje onder het stoom-/heetwaterpijpje (L) en draai de aftapknop voor stoom-/warmwaterafgifte (N) op de stand voor water/stoom (☵☶) om de druk in het circuit te verminderen. Draai de filterhouder vervolgens langzaam los, aangezien de eventuele restdruk spetters kan veroorzaken, en verwijder hem. Open de verstopte opening van het filter met de bijgeleverde naald. Was het filter af zoals beschreven in de paragraaf "De filters voor de gemalen koffie schoonmaken".
	Pad defect.	Zet een bakje onder het stoom-/heetwaterpijpje (L) en draai de aftapknop voor stoom-/warmwaterafgifte (N) op de stand voor water/stoom (☵☶) om de druk in het circuit te verminderen. Draai de filterhouder vervolgens langzaam los, aangezien de eventuele restdruk spetters kan veroorzaken, en verwijder hem. Maak de bevestigingsplaats schoon met een doekje (Afb. 71). Vervang de pad in de filterhouder.
	De filterhouder is niet goed aangebracht.	Verzekert u ervan dat u de filterhouder goed aan de flens heeft bevestigd (Afb. 29).
De koffie loopt te snel door.	De koffie is te grof gemalen.	Voor sterkere en warmere koffie moet een fijnere maling worden gebruikt.
	Het filter bevat niet genoeg koffie.	Doe meer koffie in het filter.
Het apparaat geeft geen stoom af.	Het apparaat heeft niet de juiste afgiftemtemperatuur bereikt.	Wacht tot het controlelampje van de stoomtoets vast brandt, ten teken dat de temperatuur in de ketel het optimale niveau heeft bereikt om stoom af te geven.
	Het reservoir is leeg.	Vul het waterreservoir met vers water tot het MAX-niveau (Afb. 10).
	Het waterreservoir (O) is niet goed aangebracht.	Breng het waterreservoir goed aan door het helemaal aan te drukken.
	Stoomuitgang verstopt.	Verwijder met de meegeleverde naald eventuele aanslag die zich in de opening van het stoom-/heetwaterpijpje heeft gevormd (Afb. 74). Maak het stoom-/heetwaterpijpje schoon zoals beschreven in de paragraaf "Het stoom-/heetwaterpijpje schoonmaken". Ontkalk het apparaat als het probleem aanhoudt.
Nadat het water in het reservoir is opgebruikt en het waterreservoir correct is gevuld, hervat het apparaat de waterafgifte niet.	Het afgiftedcircuit doet het niet.	Zet een bakje onder het stoom-/heetwaterpijpje (L). Draai de knop voor stoom-/warmwaterafgifte op de stand voor water/stoom (☵☶), (Afb. 26). Wacht tot er water komt uit het stoom-/heetwaterpijpje (L).



PROBLEMEN	OORZAKEN	OPLOSSINGEN
Er zit water op de plaats en aan de basis van het waterreservoir.	Het waterreservoir (O) is niet goed aangebracht.	Breng het waterreservoir goed aan door het helemaal aan te drukken.
Het apparaat maakt een raar geluid tijdens de koffieafgifte.	Er is weinig water en de pomp zuigt niet aan.	Controleer of er voldoende water in het reservoir zit. Vul het reservoir indien nodig met vers water tot het MAX-niveau.
De lampjes van de afgifteknoppen gaan rood branden.	Het apparaat moet worden ontkalkt.	Ontkalk het apparaat (zie de paragraaf "Ontkalken").



## ΣΧΕΤΙΚΑ ΜΕ ΤΟ ΠΑΡΟΝ ΕΓΧΕΙΡΙΔΙΟ

Μολονότι οι συσκευές κατασκευάστηκαν σύμφωνα με τις προδιαγραφές των κείμενων ευρωπαϊκών διατάξεων και κατά συνέπεια είναι προστατευμένες όσον αφορά όλα τα δυνητικώς επικίνδυνα εξαρτήματα, διαβάστε προσεκτικά τις προειδοποιήσεις του παρόντος και χρησιμοποιήστε τη συσκευή μόνο για τον σκοπό για τον οποίο προορίζεται προκειμένου να αποφύγετε ατυχήματα και ζημιές. Φυλάξτε το παρόν εγχειρίδιο για να το συμβουλευέστε όποτε χρειάζεται. Σε περίπτωση που σκοπεύετε να δώσετε τη συσκευή αυτή σε κάποιο άλλο άτομο, θυμηθείτε να του παραδώσετε μαζί και το παρόν εγχειρίδιο.

Οι πληροφορίες που περιέχονται στο παρόν εγχειρίδιο φέρουν τα παρακάτω σύμβολα που σημαίνουν τα εξής:



Κίνδυνος για μικρά παιδιά



Κίνδυνος από ηλεκτρικό ρεύμα



Κίνδυνος ζημιάς από άλλες αιτίες



Προειδοποίηση για εγκαύματα



Προσοχή – υλικές ζημιές

## ΠΡΟΒΛΕΠΟΜΕΝΗ ΧΡΗΣΗ

Αυτή η συσκευή μπορεί να χρησιμοποιηθεί για να φτιάξετε καφέ και καπουτσίνο. Χάρη στη λειτουργία παροχής ζεστού νερού, η συσκευή μπορεί να χρησιμοποιηθεί επίσης για να φτιάξετε τσάι και ροφήματα.

Αυτή η συσκευή έχει σχεδιαστεί αποκλειστικά για ιδιωτική χρήση και συνεπώς θεωρείται ακατάλληλη για εμπορική ή βιομηχανική χρήση. Οποιαδήποτε άλλη χρήση της συσκευής δεν προβλέπεται από τον κατασκευαστή, που απαλλάσσεται από οποιαδήποτε ευθύνη για ζημιές κάθε φύσης, οι οποίες οφείλονται στην ακατάλληλη χρήση της συσκευής. Η ακατάλληλη χρήση επίσης επισύρει την ακύρωση κάθε μορφής εγγύησης.

## ΕΝΑΠΟΜΕΙΝΑΝΤΕΣ ΚΙΝΔΥΝΟΙ

Τα κατασκευαστικά χαρακτηριστικά της συσκευής, που αναφέρονται στο παρόν έντυπο, δεν παρέχουν τη δυνατότητα προστασίας από την απευθείας εκτόξευση ατμού ή ζεστού νερού.



### Προσοχή

Κίνδυνος εγκαυμάτων. Κατά την παροχή ατμού ή ζεστού νερού, μην στρέψετε την παροχή προς τρίτους ή προς εσάς. Πιάνετε το σωληνάκι παροχής ατμού/ζεστού νερού μόνο από το τμήμα που είναι επενδεδυμένο με λάστιχο. Μην αγγίζετε το μεταλλικό σωληνάκι.

Κίνδυνος εγκαύματος από ζεστό νερό και ατμό που ενδέχεται να πιπιλιστεί από το σωληνάκι παροχής ατμού/ζεστού νερού. Κρατάτε τα χέρια και το πρόσωπό σας μακριά από τα ζεστά μέρη της συσκευής.

Κίνδυνος εγκαυμάτων από τυχόν πώση του φλιτζανιού κατά την παροχή. Βεβαιωθείτε ότι το φλιτζάνι είναι σταθερό και ότι έχει τοποθετηθεί σωστά στη σχάρα τοποθέτησης των φλιτζανιών. Μην χρησιμοποιείτε πολύ μεγάλα φλιτζάνια που υπερβαίνουν σε πλάτος τη σχάρα τοποθέτησης των φλιτζανιών.



Να χρησιμοποιείτε μονάχα δοχεία που είναι κατασκευασμένα από υλικά κατάλληλα για “τρόφιμα”.

## ΠΡΟΕΙΔΟΠΟΙΗΣΕΙΣ ΑΣΦΑΛΕΙΑΣ

### ΔΙΑΒΑΣΤΕ ΠΡΟΣΕΚΤΙΚΑ ΤΙΣ ΟΔΗΓΙΕΣ ΠΡΙΝ ΤΗ ΧΡΗΣΗ.

- Η συσκευή είναι σχεδιασμένη για να χρησιμοποιείται σε οικιακούς ή παρόμοιους χώρους, όπως για παράδειγμα:
- στις κουζίνες καταστημάτων που προορίζονται αποκλειστικά για το προσωπικό, στα γραφεία και σε άλλους επαγγελματικούς χώρους

- στα αγροκτήματα
- στα ξενοδοχεία, στις πανσιόν, στα καταλύματα bed & breakfast και σε άλλα καταλύματα (προς χρήση από τους επισκέπτες).
- Δεν φέρουμε καμία ευθύνη για λανθασμένη ή διαφορετική χρήση της συσκευής σε σχέση με τις χρήσεις που προβλέπονται στο παρόν εγχειρίδιο. Η ακατάλληλη χρήση επίσης επισύρει την ακύρωση κάθε μορφής εγγύησης.
- Συνιστάται να φυλάσσετε τα υλικά της αρχικής συσκευασίας, δεδομένου ότι δεν προβλέπεται δωρεάν τεχνική υποστήριξη για τις ζημιές που προκλήθηκαν από ακατάλληλη συσκευασία του προϊόντος κατά την αποστολή του σε ένα εξουσιοδοτημένο κέντρο τεχνικής υποστήριξης.
- Για να μην θέσετε σε κίνδυνο την ασφάλεια του προϊόντος, χρησιμοποιείτε αποκλειστικά γνήσια ανταλλακτικά και εξαρτήματα που φέρουν την εξουσιοδότηση του Κατασκευαστή.
- Η συσκευή συμμορφώνεται με τον Κανονισμό (ΕΚ) Αρ. 1935/2004 της 27/10/2004 περί υλικών που προορίζονται να έρθουν σε επαφή με τρόφιμα.



### **Κίνδυνος για μικρά παιδιά**

- Η συσκευή μπορεί να χρησιμοποιηθεί από παιδιά ηλικίας μεγαλύτερης των 8 ετών και από άτομα με μειωμένες σωματικές, αισθητηριακές και διανοητικές ικανότητες, ή από άτομα που δεν έχουν την απαιτούμενη πείρα και γνώσεις μόνο υπό την επίβλεψη ενός υπεύθυνου ή εάν έχουν διαβάσει και κατανοήσει τις οδηγίες και τους κινδύνους που προκύπτουν κατά τη χρήση της συσκευής.
- Τα μικρά παιδιά δεν πρέπει να παίζουν με τη συσκευή.
- Οι εργασίες καθαρισμού και συντήρησης που αναφέρονται στο παρόν εγχειρίδιο δεν πρέπει να εκτελούνται από παιδιά ηλικίας μικρότερης των 8 ετών χωρίς την επίβλεψη ενός ενήλικα.
- Φυλάσσετε πάντα τη συσκευή και το καλώδιο τροφοδοσίας μακριά από παιδιά ηλικίας μικρότερης των 8 ετών.
- Μην αφήνετε το καλώδιο να κρέμεται σε σημείο που μπορεί να το πιάσει ένα μικρό παιδί.
- Τοποθετήστε τη συσκευή έτσι ώστε τα μικρά παιδιά να μην φτάνουν να αγγίζουν τα καυτά μέρη της.
- Τα υλικά της συσκευασίας δεν πρέπει να αφήνονται σε σημείο όπου φτάνουν τα παιδιά γιατί αποτελούν πηγή κινδύνου.
- Όταν αποφασίσετε να απορρίψετε τη συσκευή, συνιστάται να την αχρηστέψετε κόβοντας το καλώδιο τροφοδοσίας. Συνιστάται επίσης να καταστήσετε ακίνδυνα τα μέρη της συσκευής που μπορεί να αποτελέσουν πηγή κινδύνου, ιδιαίτερα για μικρά παιδιά που ενδέχεται να παίξουν με τη συσκευή.
- Μην αφήνετε τη βελόνα καθαρισμού κοντά σε παιδιά και φυλάξτε την σε ασφαλές μέρος: κίνδυνος κατάποσης και τραυματισμού.



## **Κίνδυνος από ηλεκτρικό ρεύμα**

- Πριν συνδέσετε τη συσκευή στην πρίζα του ηλεκτρικού ρεύματος, βεβαιωθείτε πως η τάση που αναγράφεται στην πινακίδα τεχνικών χαρακτηριστικών στο κάτω μέρος της συσκευής αντιστοιχεί στην τάση δικτύου της περιοχής σας.
- Η χρήση μπαλαντέζας που δεν φέρει την εξουσιοδότηση του κατασκευαστή της συσκευής μπορεί να προκαλέσει ζημιές και ατυχήματα.
- Συνδέετε τη συσκευή πάντα σε μια γειωμένη πρίζα.
- Μην συνδέετε καμία άλλη συσκευή υψηλής ισχύος (σόμπες, σίδερα, καλοριφέρ) στην ίδια ηλεκτρική πρίζα. Κίνδυνος ηλεκτρικής υπερφόρτωσης.
- Σβήνετε πάντα τη συσκευή και βγάζετε το φως του καλωδίου τροφοδοσίας από την πρίζα του ηλεκτρικού ρεύματος πριν γεμίσετε το δοχείο με νερό.
- Μην βρέχετε ποτέ τα μέρη της συσκευής που έχουν ηλεκτρική τάση: κίνδυνος βραχυκυκλώματος!
- Μην αφήνετε το καλώδιο τροφοδοσίας να έρθει σε επαφή με αιχμηρές επιφάνειες ή γωνίες.
- Φροντίστε το ηλεκτρικό καλώδιο να μην έρχεται σε επαφή με ζεστές επιφάνειες.
- Όλες οι εργασίες καθαρισμού και συντήρησης πρέπει να εκτελούνται όταν η συσκευή είναι σβηστή και αποσυνδεδεμένη από την πρίζα του ηλεκτρικού ρεύματος.
- Μην βυθίζετε τη συσκευή σε νερό ή άλλα υγρά.
- Σε περίπτωση που δεν την χρησιμοποιείτε, ακόμα και για σύντομο χρονικό διάστημα, σβήνετε τη συσκευή και να αποσυνδέετε πάντα το φως του καλωδίου τροφοδοσίας από την πρίζα του ρεύματος.

## **Προειδοποίηση για εγκαύματα**

- Κατά την παροχή, ο ατμός και το νερό φτάνουν σε υψηλές θερμοκρασίες. Κρατήστε το πρόσωπο και τα χέρια σας μακριά από τον ατμό και το ζεστό νερό.
- Όταν λειτουργεί η συσκευή, δεν πρέπει να αγγίζετε τα εξωτερικά μεταλλικά μέρη της συσκευής και της υποδοχής φίλτρου, γιατί μπορεί να πάθετε εγκαύματα.
- Μην στρέφετε ποτέ την παροχή ατμού ή ζεστού νερού προς το σώμα σας. Κίνδυνος εγκαυμάτων.
- Βεβαιωθείτε ότι το φλιτζάνι είναι σταθερό και ότι έχει τοποθετηθεί σωστά στη σχάρα τοποθέτησης των φλιτζανιών. Μην χρησιμοποιείτε πολύ μεγάλα φλιτζάνια που υπερβαίνουν σε πλάτος τη σχάρα τοποθέτησης των φλιτζανιών. Κίνδυνος εγκαυμάτων από τυχόν πτώση του φλιτζανιού κατά την παροχή.
- Μην αγγίζετε τα ζεστά μέρη της συσκευής όταν βρίσκεται σε λειτουργία ή για λίγα λεπτά αφότου σβήσει η συσκευή. Περιμένετε να κρυώσουν οι ζεστές επιφάνειες.
- Αποσυνδέστε τη συσκευή από την πρίζα του ηλεκτρικού ρεύματος και περιμένετε να κρυώσουν τα ζεστά μέρη πριν προχωρήσετε σε οποιαδήποτε εργασία καθαρισμού και συντήρησης.

- Πιάνετε το σωληνάκι παροχής ατμού/ζεστού νερού μόνο από το τμήμα που είναι επενδεδυμένο με λάστιχο.
- Εάν δεν εκρέει νερό από την υποδοχή του φίλτρου, ενδέχεται να έχει φράξει το φίλτρο. Βγάλτε και αφαιρέστε αργά την υποδοχή φίλτρου γιατί μπορεί να πισιλίσει λόγω ενδεχόμενης εναπομένουσας πίεσης. Στη συνέχεια προχωρήστε στον καθαρισμό της υποδοχής φίλτρου όπως αναγράφεται στη σχετική ενότητα.



### **Προσοχή – υλικές ζημιές**

- Τοποθετήστε τη συσκευή πάνω σε μια στεγνή και σταθερή επιφάνεια.
- Μην χρησιμοποιείτε ποτέ τη συσκευή χωρίς νερό, γιατί σε αυτήν την περίπτωση θα καεί η αντλία.
- Μην τοποθετείτε τη συσκευή πάνω σε πολύ ζεστές επιφάνειες ή κοντά σε γυμνές φλόγες προκειμένου να αποφύγετε ζημιές στην εξωτερική επιφάνειά της.
- Μην τοποθετείτε τη συσκευή πάνω σε πολύ ζεστές επιφάνειες ή κοντά σε γυμνές φλόγες προκειμένου να αποφύγετε ζημιές στον σκελετό της.
- Το καλώδιο τροφοδοσίας δεν πρέπει να έρχεται σε επαφή με τα ζεστά μέρη της συσκευής.
- Μην τοποθετείτε τη συσκευή κοντά σε εύφλεκτα υλικά (π.χ. υφάσματα, κουρτίνες).
- Ξετυλίξτε τελείως το καλώδιο τροφοδοσίας πριν τη χρήση.
- Η συσκευή δεν πρέπει να συνδέεται στο ρεύμα με εξωτερικούς χρονοδιακόπτες ή με ξεχωριστές διατάξεις που λειτουργούν εξ αποστάσεως.
- Μην τοποθετείτε τη συσκευή ή το καλώδιο τροφοδοσίας κοντά ή πάνω στα ζεστά μάτια της κουζίνας που λειτουργεί με ρεύμα ή γκάζι ή κοντά στον φούρνο μικροκυμάτων.
- Μην χρησιμοποιείτε τη συσκευή σε υπαίθριο χώρο.
- Μην γεμίζετε ποτέ το δοχείο νερού πάνω από τη μέγιστη στάθμη MAX.
- Γεμίζετε το δοχείο νερού μόνο με φυσικό μεταλλικό νερό. Μην χρησιμοποιείτε ανθρακούχο, ζεστό ή χλιαρό νερό, ή οποιοδήποτε άλλο υγρό που μπορεί να κάνει ζημιά στη συσκευή.
- Μην βάζετε ποτέ μέσα στα φίλτρα καφέ για 1 φλιτζάνι και για 2 φλιτζάνια κάτι άλλο πέρα από καφέ σε σκόνη. Ενδέχεται να προκληθούν σοβαρές ζημιές στη συσκευή.
- Μην αφήνετε τη συσκευή σε χώρους με θερμοκρασία κάτω από 0 °C, καθώς το νερό που υπάρχει μέσα στον βραστήρα μπορεί να παγώσει και να προκαλέσει ζημιές.
- Μην αφήνετε τη συσκευή εκτεθειμένη σε ατμοσφαιρικούς παράγοντες (π.χ. βροχή, ήλιο).
- Αφού βγάλετε το φιν από την πρίζα και αφήσετε να κρυώσουν τα ζεστά μέρη, καθαρίστε τη συσκευή αποκλειστικά με ένα μαλακό πανί νοτισμένο με νερό και λίγες σταγόνες ουδέτερο μη διαβρωτικό απορρυπαντικό. Μην χρησιμοποιείτε ποτέ διαλυτικά που προκαλούν φθορές στα πλαστικά μέρη.
- Μην αποσυναρμολογείτε τη συσκευή. Δεν υπάρχουν εσωτερικά εξαρτήματα που μπορείτε να χρησιμοποιήσετε ή να καθαρίσετε.

## Κίνδυνος ζημιάς από άλλες αιτίες

- Πιάστε το σώμα της συσκευής για να την σηκώσετε.
- Τοποθετήστε τη συσκευή σε έναν χώρο με επαρκή φωτισμό, καθαρό που να διαθέτει πρίζα σε σημείο με εύκολη πρόσβαση.
- Μην βάζετε στο δοχείο υπερβολική ποσότητα νερού.
- Μην αφήνετε αφύλακτη τη συσκευή όταν είναι συνδεδεμένη στο ηλεκτρικό ρεύμα.
- Μην τραβάτε ποτέ το καλώδιο τροφοδοσίας ή την ίδια τη συσκευή για να βγάλετε το φιν από την πρίζα του ρεύματος.
- Η συσκευή πρέπει να βρίσκεται πάνω σε σταθερή επιφάνεια όταν την χρησιμοποιείτε ή την αφήνετε προσωρινά να ξεκουραστεί.
- Η συσκευή δεν πρέπει να χρησιμοποιείται αν έπεσε κάτω, αν έχει εμφανή σημάδια φθοράς ή αν παρουσιάζει διαρροή νερού. Μην χρησιμοποιείτε τη συσκευή αν το καλώδιο τροφοδοσίας ή το φιν παρουσιάζουν φθορές ή αν η ίδια η συσκευή παρουσιάζει λειτουργική ανωμαλία. Όλες οι επισκευές, ακόμα και η αντικατάσταση του ηλεκτρικού καλωδίου, πρέπει να εκτελούνται μόνο σε ένα εξουσιοδοτημένο κέντρο τεχνικής υποστήριξης ή από εξουσιοδοτημένους τεχνικούς, ώστε να μην διατρέχετε κανέναν κίνδυνο.
- Μην τοποθετείτε τη συσκευή μέσα σε ντουλάπια ή κλειστά έπιπλα όταν βρίσκεται σε λειτουργία.

 Για τη σωστή τελική διάθεση του προϊόντος σύμφωνα με την ευρωπαϊκή οδηγία 2012/19/ΕΕ συνιστούμε να διαβάσετε το έντυπο που παρέχεται με το προϊόν.

## •ΦΥΛΑΣΣΕΤΕ ΠΑΝΤΑ ΤΙΣ ΠΑΡΟΥΣΕΣ ΟΔΗΓΙΕΣ

### ΠΕΡΙΓΡΑΦΗ ΤΗΣ ΣΥΣΚΕΥΗΣ

- |   |  |
|---|--|
| A - Πλήκτρο παροχής καφέ για 1 φλιτζάνι με φωτεινή λυχνία παροχής (☞)   | L - Σωληνάκι παροχής ατμού/ζεστού νερού            |
| B - Πλήκτρο παροχής καφέ για 2 φλιτζάνια με φωτεινή λυχνία παροχής (☞☞) | M - Καλώδιο τροφοδοσίας                            |
| C - Κουμπί για τον ατμό με ένδειξη θερμοκρασίας (☞)                     | N - Περιστροφικό κουμπί παροχής ατμού/ζεστού νερού |
| D - Έδρα στερέωσης της υποδοχής φίλτρου                                 | O - Δοχείο νερού                                   |
| E - Αφαιρούμενη σχάρα   | P - Καπάκι του δοχείου νερού                       |
| F - Κάδος συλλογής υγρών  | Q - Βελόνα καθαρισμού                              |
| G - Σχάρα τοποθέτησης των φλιτζανιών                                    | R - Πατητήρι                                       |
| H - Κουμπί λειτουργίας  | S - Φίλτρο για ταμπλέτα                            |
| I - Φλοτέρ  | T - Φίλτρο για 1 φλιτζάνι                          |
| J - Σώμα της συσκευής   | U - Φίλτρο για 2 φλιτζάνια                         |
| K - Μεταλλικό σωληνάκι  | V - Δίσκος στάλαξης                                |
|   | W - Υποδοχή φίλτρου                                |
|   | X - Βίδες ασφάλισης του δίσκου στάλαξης            |

## Στοιχεία ταυτοποίησης

Στην πινακίδα που υπάρχει κάτω από τη βάση στήριξης της συσκευής αναγράφονται τα παρακάτω στοιχεία ταυτοποίησης της συσκευής:

- κατασκευαστής και σήμανση CE
- μοντέλο [Mod.]
- σειριακός αριθμός [SN]
- ηλεκτρική τάση τροφοδοσίας [V] και συχνότητα [Hz]
- ηλεκτρική ισχύς εισόδου [W]
- τηλεφωνικός αριθμός τεχνικής υποστήριξης

Κατά την επικοινωνία με τα εξουσιοδοτημένα κέντρα τεχνικής υποστήριξης, αναφέρετε το μοντέλο και τον σειριακό αριθμό.

**Κατανάλωση σε κατάσταση αναμονής: 0,4W.**

## ΠΡΙΝ ΤΗ ΧΡΗΣΗ

---

### Πρώτη χρήση της συσκευής

- 1 Αφαιρέστε τα υλικά συσκευασίας (Εικ. 2) και βεβαιωθείτε πως περιέχονται όλα τα εξαρτήματα (Εικ. 3).
- 2 Ελέγξτε εάν το περιεχόμενο είναι σε άριστη κατάσταση.
- 3 Τοποθετήστε τη συσκευή πάνω σε επίπεδη και σταθερή επιφάνεια (Εικ. 4).

**Μην θέτετε σε λειτουργία τη συσκευή εάν έχει υποστεί βλάβη.**

- 4 Πλύνετε το δοχείο, το φίλτρο για 1 φλιτζάνι και για 2 φλιτζάνια, το φίλτρο για ταμπλέτα, τον κάδο συλλογής σταγόνων, την αφαιρούμενη σχάρα και την υποδοχή φίλτρου (Εικ. 5).



#### Προσοχή

Προτού προχωρήσετε στη συναρμολόγηση, βεβαιωθείτε πως η συσκευή είναι σβηστή και αποσυνδεδεμένη από την πρίζα του ηλεκτρικού ρεύματος.

### Προκαταρκτικές εργασίες

- 1 Τοποθετήστε την αφαιρούμενη σχάρα (E) στον κάδο συλλογής υγρών (F) (Εικ. 6).
- 2 Τοποθετήστε τον κάδο συλλογής υγρών στη βάση της συσκευής (Εικ. 7).
- 3 Αφαιρέστε το δοχείο νερού (O) από τη συσκευή (Εικ. 8).
- 4 Ανοίξτε το καπάκι του δοχείου νερού (P) (Εικ. 9).



#### Προσοχή

Κίνδυνος ηλεκτροπληξίας. Σβήνετε πάντα τη συσκευή και βγάξτε το φως του καλωδίου τροφοδοσίας από την πρίζα του ηλεκτρικού ρεύματος πριν γεμίσετε το δοχείο με νερό.



#### Προσοχή

Γεμίζετε το δοχείο νερού μόνο με φυσικό μεταλλικό νερό. Μην χρησιμοποιείτε ανθρακούχο, ζεστό ή χλιαρό νερό, ή οποιοδήποτε άλλο υγρό που μπορεί να κάνει ζημιά στη συσκευή.

- 5 Γεμίστε το δοχείο νερού με φρέσκο φυσικό νερό μέχρι τη μέγιστη στάθμη MAX (Εικ. 10).

**Μην γεμίζετε ποτέ τη συσκευή πάνω από τη μέγιστη στάθμη MAX.**

- 6 Κλείστε το καπάκι του δοχείου νερού (P) (Εικ. 11).
- 7 Τοποθετήστε το δοχείο νερού στην έδρα του (Εικ. 12).

Για να εξασφαλίσετε ότι η συσκευή θα λειτουργεί σωστά, πατήστε μέχρι τέλους το δοχείο νερού.

**Βεβαιωθείτε ότι έχετε τοποθετήσει σωστά το δοχείο νερού διαφορετικά η συσκευή ενδέχεται να μην βγάλει καφέ.**

## Πρώτη χρήση



### Προσοχή

Προτού ανάψετε τη συσκευή, βεβαιωθείτε πως έχετε τοποθετήσει σωστά όλα τα εξαρτήματα.

**Βεβαιωθείτε πως η τάση του οικιακού δικτύου ηλεκτρικού ρεύματος αντιστοιχεί στην τάση που αναγράφεται στην πινακίδα τεχνικών χαρακτηριστικών της συσκευής.**

- 1 Βάλτε το φινι στην πρίζα του ρεύματος (Εικ. 13).
- 2 Στερεώστε την υποδοχή φίλτρου στην έδρα της χωρίς να τοποθετήσετε κανένα φίλτρο (Εικ. 14).
- 3 Γυρίστε την υποδοχή φίλτρου μέχρι η χειρολαβή να ευθυγραμμιστεί με το σύμβολο (☞) (Εικ. 15).
- 4 Πατήστε το πλήκτρο λειτουργίας (H) (Εικ. 16).

Οι φωτεινές ενδείξεις των κουμπιών παροχής για 1 φλιτζάνι (☞), για 2 φλιτζάνια (☞☞) και του κουμπιού για τον ατμό (☞) αναβοσβήνουν (Εικ. 17). Όταν η συσκευή φτάσει στη σωστή θερμοκρασία παρασκευής του καφέ, οι φωτεινές ενδείξεις των κουμπιών παροχής για 1 φλιτζάνι (☞), για 2 φλιτζάνια (☞☞) και του κουμπιού για τον ατμό (☞) ανάβουν σταθερά (Εικ. 18).

Προτού χρησιμοποιήσετε τη συσκευή για πρώτη φορά, διενεργήστε έναν κύκλο καθαρισμού των εσωτερικών κυκλωμάτων.

- 1 Τοποθετήστε ένα δοχείο χωρητικότητας τουλάχιστον 500 ml κάτω από την υποδοχή φίλτρου (Εικ. 19).
- 2 Πατήστε το πλήκτρο παροχής καφέ για 2 φλιτζάνια (☞☞) (Εικ. 20). Εκκινήστε τη διαδικασία παροχής μέχρι να αρχίσει να εκρέει νερό από την υποδοχή φίλτρου.
- 3 Εφόσον ολοκληρωθεί η διαδικασία παροχής, τοποθετήστε ένα δοχείο κάτω από το σωληνάκι παροχής ατμού/ζεστού νερού (Εικ. 25).
- 4 Γυρίστε το περιστροφικό κουμπί παροχής ατμού/ζεστού νερού στη θέση νερό/ατμός (Δ☞) (Εικ. 26). Ενεργοποιείται η διαδικασία παροχής. Συνεχίστε μέχρι να δείτε να βγαίνει νερό από το σωληνάκι παροχής ατμού/ζεστού νερού (Εικ. 28).
- 5 Επαναφέρετε το περιστροφικό κουμπί παροχής ατμού/ζεστού νερού στη θέση (O) για να διακόψετε την παροχή ζεστού νερού (Εικ. 29).

Επαναλάβετε τη διαδικασία μέχρι να εξαντληθεί όλο το νερό στο δοχείο.

**ΣΗΜΕΙΩΣΗ:** Επαναλάβετε αυτή τη διαδικασία κάθε φορά που ανάβετε τη συσκευή έπειτα από αρκετές μέρες που δεν την έχετε χρησιμοποιήσει.

Εάν το δοχείο μείνει χωρίς νερό, θα αισθανθείτε έναν κραδασμό και θα ακουστεί ένας πιο δυνατός θόρυβος. Οι φωτεινές ενδείξεις των κουμπιών παροχής για 1 φλιτζάνι (☞), για 2 φλιτζάνια (☞☞) και του κουμπιού για τον ατμό (☞) αναβοσβήνουν. Για να αποκαταστήσετε τη λειτουργία της συσκευής, διαβάστε την ενότητα «Γέμισμα του δοχείου νερού κατά τη χρήση».

Τώρα η συσκευή είναι έτοιμη για να φτιάξετε τον πρώτο καφέ (Εικ. 30).

## Αφαίρεση του φίλτρου

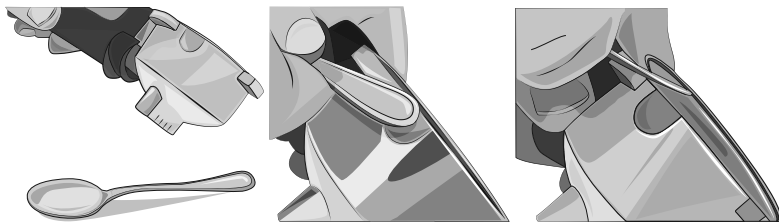

**ΣΗΜΕΙΩΣΗ:** η υποδοχή φίλτρου διατίθεται με ενσωματωμένο το φίλτρο για 2 φλιτζάνια. Συμβουλευθείτε τις εικόνες για να δείτε πως αφαιρείται το φίλτρο. Μπορείτε επίσης να ανασηκώσετε με τα δάχτυλα για να το αφαιρέσετε.

### Πως να φτιάξετε καφέ

- 1 Επιλέξτε το φίλτρο για 1 φλιτζάνι (T) ή για 2 φλιτζάνια (U) και τοποθετήστε το στην υποδοχή φίλτρου (Εικ. 31).
- 2 Δοσομετρήστε τον καφέ στο φίλτρο (Εικ. 32).
- 3 Πιέστε καλά τον αλεσμένο καφέ με το ειδικό πατητήρι (R) (Εικ. 33).



#### Προσοχή

Εάν έχετε βάλει υπερβολική ποσότητα καφέ σε σκόνη στο φίλτρο, ενδέχεται να δυσκολευτείτε να στρέψετε την υποδοχή φίλτρου και/ή να σημειωθεί διαρροή από την υποδοχή φίλτρου κατά την παροχή καφέ.

- 4 Τοποθετήστε την υποδοχή φίλτρου (W) στην ειδική έδρα και βεβαιωθείτε ότι η χειρολαβή είναι ευθυγραμμισμένη με το σύμβολο (☞) πάνω στο σώμα της συσκευής (Εικ. 34).
- 5 Γυρίστε την υποδοχή φίλτρου μέχρι η χειρολαβή να ευθυγραμμιστεί με το σύμβολο (☞).

### Βεβαιωθείτε πως έχετε στερεώσει καλά την υποδοχή φίλτρου στη φλάντζα (Εικ. 35).

- 6 Τοποθετήστε ένα ή δύο φλιτζάνια πάνω στην αφαιρούμενη σχάρα (E) (Εικ. 36).



#### Προσοχή

Κίνδυνος εγκαυμάτων από τυχόν πτώση του φλιτζανιού κατά την παροχή. Βεβαιωθείτε ότι το φλιτζάνι είναι σταθερό και ότι έχει τοποθετηθεί σωστά στη σχάρα τοποθέτησης των φλιτζανιών. Μην χρησιμοποιείτε πολύ μεγάλα φλιτζάνια που υπερβαίνουν σε πλάτος τη σχάρα τοποθέτησης των φλιτζανιών.

- 7 Πατήστε το πλήκτρο λειτουργίας (H) (Εικ. 16).

Οι φωτεινές ενδείξεις των κουμπιών παροχής για 1 φλιτζάνι (☞), για 2 φλιτζάνια (☞☞) και του κουμπιού για τον ατμό (☞) αναβοσβήνουν (Εικ. 17). Όταν η συσκευή φτάσει στη σωστή θερμοκρασία παρασκευής του καφέ, οι φωτεινές ενδείξεις των κουμπιών παροχής για 1 φλιτζάνι (☞), για 2 φλιτζάνια (☞☞) και του κουμπιού για τον ατμό (☞) ανάβουν σταθερά (Εικ. 18).

Προκειμένου ο πρώτος καφές σας να είναι αρκετά ζεστός, συνιστούμε να αφήσετε την υποδοχή φίλτρου να ζεσταθεί στην έδρα της για μερικά λεπτά πριν φτιάξετε τον καφέ. Η διαδικασία αυτή δεν χρειάζεται για την παρασκευή των επόμενων καφέδων.

- 8 Πατήστε το κουμπί παροχής καφέ (☞) για να παρασκευάσετε 1 φλιτζάνι καφέ (Εικ. 37), ή πατήστε το κουμπί παροχής καφέ (☞☞) για να παρασκευάσετε 2 φλιτζάνια καφέ.

Έπειτα από μερικά δευτερόλεπτα, ενεργοποιείται η διαδικασία παροχής (Εικ. 38).

- 9 Για να διακόψετε την παροχή καφέ προτού ολοκληρωθεί η διαδικασία, πατήστε ξανά το κουμπί παροχής του καφέ που έχετε επιλέξει.



#### Προσοχή

Όπως ισχύει και για τις επαγγελματικές μηχανές καφέ, μην αφαιρείτε την υποδοχή φίλτρου όταν η παροχή βρίσκεται σε εξέλιξη.



#### Προσοχή

Όταν ολοκληρωθεί η παροχή καφέ, περιμένετε τουλάχιστον δέκα δευτερόλεπτα πριν αφαιρέσετε την υποδοχή φίλτρου. Για να αφαιρέσετε την υποδοχή φίλτρου, στρέψτε την αργά από δεξιά προς αριστερά, ώστε να αποφύγετε τυχόν πιτσιλιές ή εκτόξευση νερού ή καφέ.

Σε περίπτωση που σημειωθεί μικρή διαφυγή ατμού από την έδρα στερέωσης της υποδοχής φίλτρου, είναι κάτι απόλυτα φυσιολογικό.

Όταν ολοκληρωθεί η παροχή καφέ, οι φωτεινές ενδείξεις των κουμπιών παροχής για 1 φλιτζάνι (☞), για 2 φλιτζάνια (☞☞) και του κουμπιού για τον ατμό (☞) ανάβουν σταθερά.

- 10 Πατήστε το πλήκτρο λειτουργίας (H) για να σβήσετε τη συσκευή (Εικ. 16).

### Πως να φτιάξετε καφέ με ταμπλέτα

- 1 Τοποθετήστε στην υποδοχή φίλτρου (W) το φίλτρο για ταμπλέτα (S) (Εικ. 41).

- 2 Τοποθετήστε την ταμπλέτα στο φίλτρο (Εικ. 42).
- 3 Με τα δάχτυλά σας, σπρώξτε την ταμπλέτα προς τα μέσα. Η ταμπλέτα πρέπει να βρίσκεται στο κέντρο και να τοποθετηθεί μέσα στην υποδοχή φίλτρου. Για να αποφύγετε τυχόν διαρροή νερού, διπλώστε και τοποθετήστε μέσα στο φίλτρο τα χάρτινα εξωτερικά μέρη της ταμπλέτας που ενδεχομένως να εξέχουν από την υποδοχή φίλτρου (Εικ. 43).

Τώρα, μπορείτε να τοποθετήσετε την υποδοχή φίλτρου στην έδρα της.

- 4 Τοποθετήστε την υποδοχή φίλτρου στην ειδική έδρα και βεβαιωθείτε ότι η χειρολαβή είναι ευθυγραμμισμένη με το σύμβολο (☐) πάνω στο σώμα της συσκευής (Εικ. 44).
- 5 Γυρίστε την υποδοχή φίλτρου μέχρι η χειρολαβή να ευθυγραμμιστεί με το σύμβολο (☐) (Εικ. 45).



### Προσοχή

Κίνδυνος εγκαυμάτων από τυχόν πτώση του φλιτζανιού κατά την παροχή. Βεβαιωθείτε ότι το φλιτζάνι είναι σταθερό και ότι έχει τοποθετηθεί σωστά στη σχάρα τοποθέτησης των φλιτζανιών. Μην χρησιμοποιείτε πολύ μεγάλα φλιτζάνια που υπερβαίνουν σε πλάτος τη σχάρα τοποθέτησης των φλιτζανιών.

- 6 Αφού παρασκευάσετε τον καφέ, όταν βγάλετε την υποδοχή φίλτρου, η ταμπλέτα μπορεί να παραμείνει μέσα στην έδρα στερέωσης της υποδοχής φίλτρου. Για να την αφαιρέσετε, γείρετε ελαφρά την υποδοχή φίλτρου (Εικ. 46), ώστε να πέσει μέσα η ταμπλέτα.

Για να φτιάχνετε πάντα εξαιρετικό καφέ πάντα πρέπει να αγοράζετε ταμπλέτες που φέρουν τη σήμανση συμβατότητας E.S.E.

**Σε περίπτωση που η ταμπλέτα δεν τοποθετηθεί σωστά ή η υποδοχή φίλτρου δεν έχει σφίξει καλά, ενδέχεται να σημειωθεί διαρροή νερού από την υποδοχή φίλτρου.**

## Πώς γίνεται παροχή ζεστού νερού



### Προσοχή

Κίνδυνος εγκαυμάτων. Πιάνετε το σωληνάκι παροχής ατμού/ζεστού νερού μόνο από το τμήμα που είναι επενδεδυμένο με λάστιχο. Μην αγγίζετε το μεταλλικό σωληνάκι.

Κίνδυνος εγκαυματος από ζεστό νερό και ατμό που ενδέχεται να πιπιλιστεί από το σωληνάκι παροχής ατμού/ζεστού νερού. Κρατάτε τα χέρια και το πρόσωπό σας μακριά από τα ζεστά μέρη της συσκευής.

- 1 Τοποθετήστε ένα δοχείο κάτω από σωληνάκι παροχής ατμού/ζεστού νερού (L) (Εικ. 48).
- 2 Γυρίστε το περιστροφικό κουμπί παροχής ατμού/ζεστού νερού στη θέση νερό/ατμός (☁) (Εικ. 49). Η συσκευή θα αρχίσει να βγάζει ζεστό νερό.
- 3 Επαναφέρετε το περιστροφικό κουμπί παροχής ατμού/ζεστού νερού στη θέση (O) για να διακόψετε την παροχή ζεστού νερού (Εικ. 52).

## Πώς να φτιάξετε καπουτσίνο

- 1 Τοποθετήστε ένα φλιτζάνι στην αφαιρούμενη σχάρα (E) (Εικ. 54).

Εάν επιθυμείτε, μπορείτε να χρησιμοποιήσετε ένα μεγάλο φλιτζάνι.

- Βγάλετε την αφαιρούμενη σχάρα και τον κάδο συλλογής υγρών (F) (Εικ. 55).
  - Τοποθετήστε το φλιτζάνι στη σχάρα τοποθέτησης των φλιτζανιών (G) (Εικ. 56).
- 2 Παρασκευάστε τον καφέ.



### Προσοχή

Κίνδυνος εγκαυμάτων από τυχόν πτώση του φλιτζανιού κατά την παροχή. Βεβαιωθείτε ότι το φλιτζάνι είναι σταθερό και ότι έχει τοποθετηθεί σωστά στη σχάρα τοποθέτησης των φλιτζανιών. Μην χρησιμοποιείτε πολύ μεγάλα φλιτζάνια που υπερβαίνουν σε πλάτος τη σχάρα τοποθέτησης των φλιτζανιών.

- 3 Στρέψτε το σωληνάκι παροχής ατμού/ζεστού νερού (L) προς τον κάδο συλλογής υγρών (Εικ. 61).
- 4 Πατήστε το κουμπί για τον ατμό (☁) (Εικ. 62). Η φωτεινή ένδειξη του κουμπιού για τον ατμό θα αρχίσει να αναβοσβήνει. Περιμένετε μέχρι να ανάψει σταθερά η φωτεινή λυχνία του κουμπιού για τον ατμό, το οποίο δείχνει ότι η θερμοκρασία στον βραστήρα έχει φτάσει σε βέλτιστο επίπεδο για την παροχή ατμού.
- 5 Γεμίστε το μπρικό με γάλα (Εικ. 65).

- 6 Τοποθετήστε το μπρίκι με το γάλα κάτω από το σωληνάκι παροχής ατμού/ζεστού νερού.
- 7 Βυθίστε μέχρι τέλους το σωληνάκι παροχής ατμού/ζεστού νερού μέσα στο μπρίκι με το γάλα (Εικ. 66).



### Προσοχή

Κίνδυνος εγκαυμάτων. Κατά την παροχή ατμού ή ζεστού νερού, μην στρέψετε την παροχή προς τρι-τους ή προς εσάς. Πιάνετε το σωληνάκι παροχής ατμού/ζεστού νερού μόνο από το τμήμα που είναι επενδεδυμένο με λάστιχο. Μην αγγίζετε το μεταλλικό σωληνάκι.

Κίνδυνος εγκαύματος από ζεστό νερό και ατμό που ενδέχεται να πιτσιλιστεί από το σωληνάκι παροχής ατμού/ζεστού νερού. Κρατάτε τα χέρια και το πρόσωπό σας μακριά από τα ζεστά μέρη της συσκευής.

- 8 Γυρίστε το περιστροφικό κουμπί παροχής ατμού/ζεστού νερού στη θέση νερό/ατμός (☁) (Εικ. 67). Η συσκευή θα αρχίσει να βγάζει ατμό.
- 9 Ανακινήστε και περιστρέψτε το μπρίκι με το γάλα καθώς βγαίνει ο ατμός από το σωληνάκι παροχής ατμού/ζεστού νερού (Εικ. 68). Το γάλα είναι επαρκώς χτυπημένο όταν εμφανιστεί αφρός μέσα στο μπρίκι.
- 10 Επαναφέρετε το περιστροφικό κουμπί παροχής ατμού/ζεστού νερού στη θέση (●) για να διακόψετε την παροχή ατμού (Εικ. 69).

**Έπειτα από κάθε χρήση αφήστε να εκρεύσει ατμός για μερικά δευτερόλεπτα, προκειμένου να καθαρίσετε την οπή στο σωληνάκι παροχής ατμού/ζεστού νερού από τυχόν κατάλοιπα γάλακτος.**

**Χρησιμοποιήστε ένα μαλακό υγρό πανί για να καθαρίσετε την οπή στο σωληνάκι παροχής ατμού/ζεστού νερού και το μεταλλικό σωληνάκι.**

- 9 Ρίξτε το αφρόγαλα μέσα στο φλιτζάνι καφέ που ετοιμάσατε προηγουμένως (Εικ. 70).

### Επαναχρησιμοποίηση για καφέ

Μετά την παροχή ατμού, πρέπει να αφήσετε να κρυώσει η συσκευή πριν ετοιμάσετε και άλλον καφέ.

- 1 Τοποθετήστε ένα δοχείο κάτω από σωληνάκι παροχής ατμού/ζεστού νερού (Εικ. 25).
  - 2 Πατήστε το κουμπί για τον ατμό (☁) για να απενεργοποιήσετε τη λειτουργία παροχής ατμού.
  - 3 Γυρίστε το περιστροφικό κουμπί παροχής ατμού/ζεστού νερού στη θέση νερό/ατμός (☁) (Εικ. 21). Η συσκευή θα αρχίσει να βγάξει ζεστό νερό.
- Η παροχή ζεστού νερού θα επιτρέψει στη συσκευή να κρυώσει γρηγορότερα.
- 3 Επαναφέρετε το περιστροφικό κουμπί παροχής ατμού/ζεστού νερού στη θέση (●) για να διακόψετε την παροχή ζεστού νερού (Εικ. 29).

Η συσκευή είναι έτοιμη για να φτιάξετε τον επόμενο καφέ.

### Επιλέξτε το σωστό φλιτζάνι

Προτού φτιάξετε το ρόφημα που επιθυμείτε, επιλέξτε το κατάλληλο φλιτζάνι σύμφωνα με τον παρακάτω πίνακα:

Καφές εσπρέσο	Μονός	30 ml περίπου
	Διπλός	60 ml περίπου

Το φίλτρο για 2 φλιτζάνια μπορεί να χρησιμοποιηθεί για να φτιάξετε δύο φλιτζανάκια καφέ, ή για να φτιάξετε έναν πιο αραιωμένο ή πιο δυνατό καφέ.

### Ρύθμιση της παρεχόμενης ποσότητας νερού για 1 φλιτζάνι ή 2 για φλιτζάνια

Μπορείτε να ρυθμίσετε την ποσότητα νερού για 1 φλιτζάνι ή για 2 φλιτζάνια καφέ (χρόνος παροχής του ζεστού νερού από την υποδοχή φίλτρου).

Η παρεχόμενη ποσότητα νερού επηρεάζει τη γεύση, κατά πόσο θα είναι δυνατός αλλά και την ποιότητα της κρέμας. Δοκιμάστε να μεταβάλετε αυτήν την παράμετρο για να επιτύχετε την τέλεια γεύση για τον καφέ σας.

**ΣΗΜΕΙΩΣΗ: η ρύθμιση της ποσότητας νερού για 1 φλιτζάνι ή για 2 φλιτζάνια πρέπει να πραγματοποιηθεί κατά τη διαδικασία παροχής του καφέ.**



Για να ρυθμίσετε την ποσότητα νερού για 1 φλιτζάνι καφέ, πατήστε και κρατήστε πατημένο το κουμπί παροχής για 1 φλιτζάνι (☕) όση ώρα χρειάζεται. Βάσει του χρόνου που παρήλθε, ρυθμίζεται η νέα ποσότητα νερού για 1 φλιτζάνι καφέ.

Για να ρυθμίσετε την ποσότητα νερού για 2 φλιτζάνια καφέ, πατήστε και κρατήστε πατημένο το κουμπί παροχής για 2 φλιτζάνια (☕☕) όση ώρα χρειάζεται. Βάσει του χρόνου που παρήλθε, ρυθμίζεται η νέα ποσότητα νερού για 2 φλιτζάνια καφέ.

### **Χρήσιμες συμβουλές για να επιτύχετε έναν καλό καφέ αλλά ιταλικά**

Ο αλεσμένος καφές μέσα στην υποδοχή φίλτρου πρέπει να πιέζεται ελαφρά. Ο καφές θα είναι περισσότερο ή λιγότερο δυνατός ανάλογα με το βαθμό άλεσης του καφέ, την ποσότητα που τοποθετείτε στην υποδοχή του φίλτρου και το βαθμό συμπίεσής του. Λίγα δευτερόλεπτα αρκούν για να αρχίσει να γεμίζουν τα φλιτζανάκια με καφέ. Εάν η παροχή γίνεται με πιο αργό ρυθμό σημαίνει πως είναι υπερβολικά ψιλοκομμένος ή πως έχει συμπιεστεί υπερβολικά η σκόνη καφέ που βάλατε μέσα στην υποδοχή φίλτρου.

### **Γέμισμα του δοχείου νερού κατά τη χρήση**



#### **Προσοχή**

Κίνδυνος ηλεκτροπληξίας. Σβήνετε πάντα τη συσκευή και βγάξτε το φις του καλωδίου τροφοδοσίας από την πρίζα του ηλεκτρικού ρεύματος πριν γεμίσετε το δοχείο με νερό.



#### **Προσοχή**

Γεμίζετε το δοχείο νερού μόνο με φυσικό μεταλλικό νερό. Μην χρησιμοποιείτε ανθρακούχο, ζεστό ή χλιαρό νερό, ή οποιοδήποτε άλλο υγρό που μπορεί να κάνει ζημιά στη συσκευή.

Συνιστάται να ελέγχετε πάντα τη στάθμη του νερού στο δοχείο.

- 1 Σβήστε τη συσκευή και αποσυνδέστε το φις από την πρίζα του ηλεκτρικού ρεύματος.
- 2 Αφαιρέστε το δοχείο νερού (O) από τη συσκευή (Εικ. 8).
- 3 Ανοίξτε το καπάκι του δοχείου νερού (P) (Εικ. 9).
- 4 Γεμίστε το δοχείο νερού με φρέσκο φυσικό νερό μέχρι τη μέγιστη στάθμη MAX (Εικ. 10).

### **Μην γεμίζετε ΠΟΤΕ τη συσκευή πάνω από τη μέγιστη στάθμη MAX.**

- 5 Κλείστε το καπάκι του δοχείου νερού (P) (Εικ. 11).
- 6 Τοποθετήστε το δοχείο νερού (O) στην έδρα του (Εικ. 12).

Για να εξασφαλίσετε ότι η συσκευή θα λειτουργεί σωστά, πατήστε μέχρι τέλους το δοχείο νερού.

**Βεβαιωθείτε ότι έχετε τοποθετήσει σωστά το δοχείο νερού διαφορετικά η συσκευή ενδέχεται να μην βγάλει καφέ.**



#### **Προσοχή**

Κίνδυνος εγκαύματος από ζεστό νερό και ατμό που ενδέχεται να πιτσιλιστεί από το σωληνάκι παροχής ατμού/ζεστού νερού. Κρατάτε τα χέρια και το πρόσωπό σας μακριά από τα ζεστά μέρη της συσκευής.

Σε περίπτωση που η συσκευή εξακολουθεί να μην βγάζει καφέ αφού έχετε γεμίσει και επανατοποθετήσει σωστά το δοχείο, ακολουθήστε την παρακάτω διαδικασία:

- Τοποθετήστε ένα δοχείο κάτω από σωληνάκι παροχής ατμού/ζεστού νερού (Εικ. 25).
- Πατήστε το πλήκτρο λειτουργίας (H) (Εικ. 16).
- Γυρίστε το περιστροφικό κουμπί παροχής ατμού/ζεστού νερού στη θέση νερό/ατμός (☁) (Εικ. 26). Εκκινήστε τη διαδικασία παροχής μέχρι να αρχίσει να εκρέει νερό από το σωληνάκι παροχής ατμού/ζεστού νερού.
- Επαναφέρετε το περιστροφικό κουμπί παροχής ατμού/ζεστού νερού στη θέση (O) για να διακόψετε την παροχή ζεστού νερού (Εικ. 29).

### **Λειτουργία αυτόματου σβησίματος**

Αυτή η συσκευή διαθέτει σύστημα αυτόματης απενεργοποίησης, σύμφωνα με τους νέους κανονισμούς για την ενεργειακή κατανάλωση. Έπειτα από 30 λεπτά αδράνειας, η συσκευή θα σβήσει. Για να ξαναφτιάξετε

καφέ, θα χρειαστεί να ανάψετε ξανά τη συσκευή πατώντας το κουμπί παροχής για 1 φλιτζάνι (☞), είτε για 2 φλιτζάνια (☞☞), ή το κουμπί για τον ατμό (☁). Όταν η συσκευή φτάσει στη σωστή θερμοκρασία παρασκευής καφέ, οι φωτεινές ενδείξεις των κουμπιών παροχής για 1 φλιτζάνι (☞), για 2 φλιτζάνια (☞☞) και του κουμπιού για τον ατμό (☁) ανάβουν σταθερά.

## ΚΑΘΑΡΙΣΜΟΣ ΚΑΙ ΣΥΝΤΗΡΗΣΗ ΤΗΣ ΣΥΣΚΕΥΗΣ

Προτού χρησιμοποιήσετε τη συσκευή για πρώτη φορά, ή έπειτα από παρατεταμένο χρονικό διάστημα που δεν έχετε χρησιμοποιήσει τη συσκευή, διενεργήστε έναν κύκλο καθαρισμού των εσωτερικών κυκλωμάτων.

Ο τακτικός και καθημερινός καθαρισμός διατηρεί τη συσκευή αποτελεσματική και παρατείνει τον χρόνο ζωής της.



### Προσοχή

Όλες οι εργασίες καθαρισμού και συντήρησης πρέπει να εκτελούνται όταν η συσκευή είναι σβηστή και αποσυνδεδεμένη από την πρίζα του ηλεκτρικού ρεύματος.

Κίνδυνος ηλεκτροπληξίας. Μην βυθίζετε ποτέ τη συσκευή, το φιν και το καλώδιο ρεύματος σε νερό ή άλλα υγρά.



### Προσοχή

Αποσυνδέστε τη συσκευή από την πρίζα του ηλεκτρικού ρεύματος και περιμένετε να κρυώσουν τα ζεστά μέρη πριν προχωρήσετε σε οποιαδήποτε εργασία καθαρισμού και συντήρησης.



### Προσοχή

Μην πλένετε ποτέ τα μέρη της συσκευής στο πλυντήριο πιάτων. Μην χρησιμοποιείτε απευθείας εκτόξευση νερού.

Μην χρησιμοποιείτε απορρυπαντικά σε σκόνη ή μεταλλικά εργαλεία για να μην χαράξετε ή προκαλέσετε φθορά στις εξωτερικές επιφάνειες της συσκευής. Μην χρησιμοποιείτε ποτέ διαλυτικά που προκαλούν φθορές στα πλαστικά μέρη.

## Καθαρισμός του σώματος της συσκευής

Καθαρίστε τα σταθερά μέρη της συσκευής με ένα υγρό μαλακό πανί για να μην προκαλέσετε φθορές στην επιφάνεια της συσκευής. Σκουπίστε με ένα στεγνό πανί.

## Καθαρισμός των φίλτρων που περιέχουν καφέ σε σκόνη

Βεβαιωθείτε οι σπές δεν έχουν φράξει. Αφήστε να βγει βραστό νερό από την υποδοχή φίλτρου που θα έχετε τοποθετήσει χωρίς αλεσμένο καφέ, για να διαλυθούν ή να απομακρυνθούν τυχόν κατάλοιπα καφέ ή άλλες ακαθαρσίες.



### Προσοχή

Βγάλτε και αφαιρέστε αργά την υποδοχή φίλτρου γιατί μπορεί να πιτσιλίσει λόγω ενδεχόμενης εναπομένουσας πίεσης.

Συνιστάται να καθαρίζετε επιμελώς τα φίλτρα περίπου κάθε 3 μήνες με παστίλιες για τον καθαρισμό των φίλτρων που διατίθενται στην αγορά, ακολουθώντας την παρακάτω διαδικασία:

- 1 Τοποθετήστε μια παστίλια για τον καθαρισμό των φίλτρων μέσα στο φίλτρο (χωρίς καφέ).
- 2 Στερεώστε την υποδοχή φίλτρου στην έδρα της.
- 3 Πατήστε το κουμπί παροχής για 2 φλιτζάνια (☞☞) για να εκκινήσετε την παροχή.
- 4 Αφήστε την παστίλια να ενεργήσει τουλάχιστον 15 λεπτά.
- 5 Πατήστε ξανά το κουμπί παροχής καφέ για να διακόψετε την παροχή.
- 6 Επαναλάβετε τη διαδικασία παροχής νερού. Αφήστε να ξεκουραστεί για ένα λεπτό. Επαναλάβετε τη διαδικασία για 5 κύκλους παροχής.

- 7 Αφαιρέστε την υποδοχή φίλτρου από την έδρα στερέωσης, βγάλτε το φίλτρο από την υποδοχή φίλτρου και ξεπλύνετε όλα τα εξαρτήματα με τρεχούμενο νερό της βρύσης.
- 8 Σβήστε τη συσκευή και αποσυνδέστε το φις από την πρίζα του ηλεκτρικού ρεύματος.
- 9 Καθαρίστε τα εσωτερικά μέρη με μαλακό σφουγγάρι για να αφαιρέσετε τυχόν κατάλοιπα απορρυπαντικού (Εικ. 71).

Επαναλάβετε τις εργασίες για όλα τα φίλτρα.

Εάν χρησιμοποιείτε καθημερινά τη συσκευή, συνιστάται να πραγματοποιείτε τη διαδικασία καθαρισμού τουλάχιστον κάθε τρεις μήνες.

### **Καθαρισμός της έδρας στερέωσης της υποδοχής φίλτρου**



#### **Προσοχή**

Μην αφήνετε την υποδοχή φίλτρου στην έδρα της. Μπορεί να χαλάσει η φλάντζα που υπάρχει στην έδρα στερέωσης της υποδοχής φίλτρου.

Λόγω χρήσης, ενδέχεται να συσσωρευτούν κατάλοιπα καφέ στην έδρα στερέωσης της υποδοχής φίλτρου, τα οποία μπορείτε να αφαιρέσετε με μια οδοντογλυφίδα, με ένα σφουγγαράκι (Εικ. 71) ή αφήστε να τρέξει νερό χωρίς να τοποθετήσετε την υποδοχή φίλτρου (Εικ. 72).

Αυτή η διαδικασία έκπλυσης της έδρας στερέωσης της υποδοχής φίλτρου πρέπει να πραγματοποιείται περίπου ανά 200 παροχές καφέ.

Πατήστε το κουμπί παροχής καφέ για 2 φλιτζάνια (☕) για να εκκινήσετε την παροχή. Η συσκευή θα αρχίσει να βγάζει νερό. Περιμένετε να βγουν τουλάχιστον 500 ml νερό.

### **Καθαρισμός στο σωληνάκι παροχής ατμού/ζεστού νερού**



#### **Προσοχή**

Πραγματοποιήστε τη διαδικασία όταν είναι κρύο το σωληνάκι παροχής ατμού/ζεστού νερού για να αποφύγετε τυχόν έγκαυμα.

Έπειτα από κάθε χρήση, καθαρίστε το σωληνάκι παροχής ατμού/ζεστού νερού με υγρό πανί για να απομακρύνετε τυχόν εξωτερικά κατάλοιπα γάλακτος. Για να αφαιρέσετε τυχόν εσωτερικά κατάλοιπα, ακολουθήστε την παρακάτω διαδικασία:

- 1 Γυρίστε το περιστροφικό κουμπί παροχής ατμού/ζεστού νερού στη θέση νερό/ατμός (☁) (Εικ. 26). Περιμένετε να βγει ατμός για μερικά δευτερόλεπτα.
- 2 Επαναφέρετε το περιστροφικό κουμπί παροχής ατμού/ζεστού νερού στη θέση (●) για να διακόψετε την παροχή ατμού (Εικ. 29).
- 3 Πατήστε το πλήκτρο λειτουργίας (H) για να σβήσετε τη συσκευή (Εικ. 16).

Καθαρίζετε τακτικά τα εξαρτήματα από το σωληνάκι παροχής ατμού/ζεστού νερού.

- Τραβήξτε έξω το μεταλλικό σωληνάκι (Εικ. 73) και αφαιρέστε το τμήμα που είναι επενδεδυμένο με λάστιχο στο σωληνάκι παροχής ατμού/ζεστού νερού, τραβώντας το προς τα κάτω. Πλύνετε με τρεχούμενο νερό. Μπορείτε να καθαρίσετε την οπή με ένα μαλακό πανί.
- Τοποθετήστε το λαστιχένιο μέρος από το σωληνάκι παροχής ατμού/ζεστού νερού και σπρώξτε το προς τα επάνω. Τοποθετήστε το μεταλλικό σωληνάκι (K) μέχρι τέλους. Εάν χρειαστεί, καθαρίστε με τη βελόνα καθαρισμού (Q) που παρέχεται την οπή εξόδου του ατμού (Εικ. 74).

### **Καθαρισμός του δοχείου νερού**

- Καθαρίζετε τακτικά το εσωτερικό του δοχείου νερού με ένα σφουγγάρι ή υγρό πανί. Σκουπίστε με ένα στεγνό πανί.

### **Καθαρισμός της αποσπώμενης σχάρας και του κάδος συλλογής υγρών**

Αδειάζετε τακτικά τον κάδο συλλογής υγρών (F).

**Ο κάδος συλλογής υγρών διαθέτει φλοτέρ (I). Όταν ο φλοτέρ εξέλει από την αφαιρούμενη σχάρα, ο κάδος συλλογής υγρών είναι γεμάτος νερό. Αδειάστε τον κάδο συλλογής υγρών.**

- 1 Αφαιρέστε τον κάδο συλλογής υγρών (Εικ. 75).

- 2 Αφαιρέστε τη σχάρα τοποθέτησης των φλιτζανιών (Εικ. 76).
- 3 Αφαιρέστε την αφαιρούμενη σχάρα (Εικ. 77).
- 4 Αδειάστε τον κάδο συλλογής υγρών στον νεροχύτη (Εικ. 78).
- 5 Πλύνετε τον κάδο συλλογής υγρών, την αφαιρούμενη σχάρα και τη σχάρα τοποθέτησης των φλιτζανιών με φρέσκο νερό.
- 6 Σκουπίστε με ένα στεγνό πανί.
- 7 Τοποθετήστε τη σχάρα τοποθέτησης των φλιτζανιών στην έδρα της (Εικ. 79).
- 8 Τοποθετήστε την αφαιρούμενη σχάρα στον κάδο συλλογής υγρών (Εικ. 80).
- 9 Τοποθετήστε τον κάδο συλλογής υγρών στη βάση της συσκευής (Εικ. 81).

## ΑΦΑΙΡΕΣΗ ΑΛΑΤΩΝ



### Προσοχή

Μην χρησιμοποιείτε ξύδι και άλλα προϊόντα αφαίρεσης αλάτων που δεν είναι εγκεκριμένα από τον κατασκευαστή.



### Προσοχή

Κίνδυνος εγκαύματος από ζεστό νερό και ατμό που ενδέχεται να πιτσιλιστεί από το σωληνάκι παροχής ατμού/ζεστού νερού. Κρατάτε τα χέρια και το πρόσωπό σας μακριά από τα ζεστά μέρη της συσκευής.

Οι τακτικές εργασίες συντήρησης και καθαρισμού συντηρούν και διατηρούν την απόδοση της συσκευής για μεγαλύτερο χρονικό διάστημα, ενώ παράλληλα μειώνουν αισθητά τον κίνδυνο σχηματισμού αλάτων μέσα στη συσκευή. Σε περίπτωση που έπειτα από καιρό η λειτουργία της συσκευής ζημιώνεται λόγω της συχνής χρήσης σκληρού νερού με πολλά άλατα, προχωρήστε στην αφαίρεση αλάτων από τη συσκευή για να την επαναφέρετε στην κανονική λειτουργία της.

Χρησιμοποιήστε ένα προϊόν αφαίρεσης αλάτων με βάση το κιτρικό οξύ. Το προϊόν αυτό μπορείτε εύκολα να το προμηθευτείτε από κάποιο εξουσιοδοτημένο κέντρο τεχνικής εξυπηρέτησης.

**Ο κατασκευαστής δεν φέρει καμία ευθύνη για τυχόν ζημιές στα εσωτερικά μέρη της συσκευής που οφείλονται σε χρήση προϊόντων που είναι ακατάλληλα λόγω των χημικών πρόσθετων που περιέχουν.**

Η συσκευή πρέπει να καθαριστεί από τα άλατα όταν οι φωτεινές ενδείξεις των κουμπιών παροχής για 1 φλιτζάνι (☞), για 2 φλιτζάνια (☞☞) και του κουμπιού για τον ατμό (☞) ανάβουν με κόκκινο χρώμα. Ακολουθήστε την παρακάτω διαδικασία:

- 1 Πατήστε το πλήκτρο λειτουργίας (H) για να σβήσετε τη συσκευή (Εικ. 16). Αποσυνδέστε το φις από την πρίζα του ηλεκτρικού ρεύματος.
- 2 Αφαιρέστε την υποδοχή φίλτρου από την έδρα στερέωσης.
- 3 Γεμίστε το δοχείο νερού με φρέσκο φυσικό νερό μέχρι τη μέγιστη στάθμη MAX.
- 4 Προσθέστε το προϊόν αφαίρεσης αλάτων μέσα στο δοχείο νερού.
- 5 Τοποθετήστε κάτω από την έδρα στερέωσης της υποδοχής φίλτρου έναν αρκετά μεγάλο περιέκτη που χωράει το νερό του δοχείου. Γυρίστε το σωληνάκι παροχής ατμού/ζεστού νερού προς τον περιέκτη.
- 6 Πατήστε το πλήκτρο λειτουργίας (Εικ. 16). Περιμένετε να ανάψουν σταθερά οι φωτεινές ενδείξεις των κουμπιών παροχής καφέ για 1 φλιτζάνι (☞), για 2 φλιτζάνια (☞☞) και του κουμπιού για τον ατμό (☞).
- 7 Πατήστε ταυτόχρονα το κουμπί παροχής καφέ για 1 φλιτζάνι (☞), το κουμπί παροχής καφέ για 2 φλιτζάνια (☞☞) και το κουμπί για τον ατμό (☞) για περίπου 3-4 δευτερόλεπτα. Γυρίστε το περιστροφικό κουμπί παροχής ατμού/ζεστού νερού στη θέση νερό/ατμός (☞☞). Το πρόγραμμα αφαίρεσης αλάτων ξεκινάει και το διάλυμα που υπάρχει μέσα στο δοχείο νερού αρχίζει να εκρέει από το σωληνάκι παροχής ατμού/ζεστού νερού. Οι φωτεινές ενδείξεις των κουμπιών παροχής για 1 φλιτζάνι (☞), για 2 φλιτζάνια (☞☞) και του κουμπιού για τον ατμό (☞) αναβοσβήνουν.

Τα ιζήματα άλατος απομακρύνονται από το εσωτερικό κύκλωμα της συσκευής.

Έπειτα από μερικές πλύσεις και παύσεις ολοκληρώνεται ο κύκλος αφαίρεσης των αλάτων. Όταν ολοκληρωθεί η παροχή, οι φωτεινές ενδείξεις των κουμπιών παροχής για 1 φλιτζάνι (☞), για 2 φλιτζάνια (☞☞) και του κουμπιού για τον ατμό (☼) ανάβουν σταθερά.

Αδειάστε το διάλυμα που περίσσεψε από το δοχείο νερού. Ξεπλύνετε το δοχείο νερού.

Γεμίστε το δοχείο νερού με φρέσκο φυσικό νερό.

- Πατήστε ταυτόχρονα το κουμπί παροχής καφέ για 1 φλιτζάνι (☞), το κουμπί παροχής καφέ για 2 φλιτζάνια (☞☞) και το κουμπί για τον ατμό (☼) για περίπου 3-4 δευτερόλεπτα. Εκκινείται η διαδικασία έκπλυσης και το νερό που περιέχεται στο δοχείο νερού αρχίζει να βγαίνει από την έδρα στερέωσης της υποδοχής φίλτρου ή, εάν περιστρέψετε τη χειρολαβή παροχής ατμού/ζεστού νερού στη θέση νερό/ατμός (☼☼), αρχίζει να βγαίνει από το σωληνάκι παροχής ατμού/ζεστού νερού. Οι φωτεινές ενδείξεις των κουμπιών παροχής για 1 φλιτζάνι (☞), για 2 φλιτζάνια (☞☞) και του κουμπιού για τον ατμό (☼) αναβοσβήνουν.

Έπειτα από μερικές πλύσεις και παύσεις ολοκληρώνεται ο κύκλος έκπλυσης. Η συσκευή σβήνει.

Γεμίστε το δοχείο νερού με φρέσκο φυσικό νερό.

- Πατήστε ένα από τα κουμπιά παροχής για 1 φλιτζάνι (☞), για 2 φλιτζάνια (☞☞) ή το κουμπί για τον ατμό (☼). Οι φωτεινές ενδείξεις των κουμπιών παροχής για 1 φλιτζάνι (☞), για 2 φλιτζάνια (☞☞) και του κουμπιού για τον ατμό (☼) ανάβουν με λευκό χρώμα.

**Σε περίπτωση που οι φωτεινές ενδείξεις εξακολουθούν να αναβοσβήνουν με κόκκινο χρώμα, επαναλάβετε τον κύκλο αφαίρεσης των αλάτων.**

## **ΘΕΣΗ ΕΚΤΟΣ ΛΕΙΤΟΥΡΓΙΑΣ**

Σε περίπτωση που επιθυμείτε να θέσετε εκτός λειτουργίας τη συσκευή, είναι απαραίτητο να την αποσυνδέσετε ηλεκτρολογικά. Αδειάστε τον κάδο συλλογής υγρών και καθαρίστε τον (βλ. ενότητα «Καθαρισμός της συσκευής»). Σε περίπτωση απόσυρσης, είναι αναγκαίο να διαχωρίσετε τα διάφορα κατασκευαστικά υλικά της συσκευής και βάσει σύνθεσης να τα απορρίψετε σύμφωνα με τις κείμενες διατάξεις που έχει θεσπίσει η χώρα όπου γίνεται χρήση της συσκευής.

## ΟΔΗΓΟΣ ΕΠΙΛΥΣΗΣ ΟΡΙΣΜΕΝΩΝ ΠΡΟΒΛΗΜΑΤΩΝ



Σε περίπτωση δυσλειτουργίας, σβήστε αμέσως τη συσκευή και αποσυνδέστε το φις από την πρίζα του ηλεκτρικού ρεύματος.

ΠΡΟΒΛΗΜΑΤΑ	ΑΙΤΙΑ	ΔΙΟΡΘΩΤΙΚΕΣ ΕΝΕΡΓΕΙΕΣ
Δεν γίνεται παροχή καφέ ή γίνεται πολύ αργά.	Το δοχείο νερού (O) δεν έχει τοποθετηθεί σωστά.	Τοποθετήστε σωστά το δοχείο του νερού και σπρώξτε το μέχρι τέλους.
	Το δοχείο είναι άδειο.	Γεμίστε το δοχείο νερού με φρέσκο φυσικό νερό μέχρι τη μέγιστη στάθμη MAX (Εικ. 10).
	Οι οπές παροχής μέσα στην έδρα στερέωσης της υποδοχής φίλτρου έχουν φράξει.	Θέστε σε λειτουργία τη συσκευή χωρίς την υποδοχή φίλτρου και αφήστε να τρέξει το νερό. Εάν το νερό συνεχίσει να μην εκρέει ομοιόμορφα από όλες τις οπές, προχωρήστε στη διαδικασία αφαίρεσης των αλάτων.
	Το φίλτρο που περιέχει τον καφέ σε σκόνη έχει φραγμένη την οπή εκροής.	Τοποθετήστε έναν περιέκτη κάτω από το σωληνάκι παροχής ατμού/ζεστού νερού (L) και στρέψτε το περιστροφικό κουμπί παροχής ατμού/ζεστού νερού (N) στη θέση νερό/ατμός (☁) για να μειώσετε την πίεση στο εσωτερικό του κυκλώματος. Στη συνέχεια, βγάλτε και αφαιρέστε αργά την υποδοχή φίλτρου γιατί η εναπομένουσα πίεση ενδέχεται να προκαλέσει πιτσιλιές ή εκτόξευση νερού. Καθαρίστε με τη βελόνα καθαρισμού τη φραγμένη οπή του φίλτρου. Καθαρίστε το φίλτρο όπως περιγράφεται στην ενότητα «Καθαρισμός των φίλτρων που περιέχουν καφέ σε σκόνη».
	Ο καφές είναι πολύ ψιλά αλεσμένος.	Δοκιμάστε να χρησιμοποιήσετε ένα χαρμάνι με πιο χοντρό βαθμό άλεσης.
	Η σκόνη του καφέ έχει συμπιεστεί υπερβολικά.	Πιέστε λιγότερο τον καφέ στο φίλτρο.
	Το φίλτρο περιέχει υπερβολική ποσότητα καφέ.	Βάλτε μικρότερη ποσότητα καφέ μέσα στο φίλτρο.

ΠΡΟΒΛΗΜΑΤΑ	ΑΙΤΙΑ	ΔΙΟΡΘΩΤΙΚΕΣ ΕΝΕΡΓΕΙΕΣ
Εκροή καφέ από τα άκρα της υποδοχής φίλτρου.	Πιθανώς να έχει τοποθετηθεί υπερβολική ποσότητα καφέ στην υποδοχή φίλτρου με αποτέλεσμα να σας εμποδίζει να σφίγγετε μέχρι τέλους την υποδοχή φίλτρου στην έδρα της.	Βγάλτε την υποδοχή φίλτρου και καθαρίστε την έδρα στερέωσης με ένα σφουγγαράκι (Εικ. 71). Επαναλάβετε την διαδικασία, βάζοντας στην υποδοχή του φίλτρου τη σωστή ποσότητα καφέ.
	Στη φλάντζα της έδρας στερέωσης της υποδοχής φίλτρου υπάρχουν κατάλοιπα αλεσμένου καφέ.	Φροντίστε να καθαρίσετε τη φλάντζα με μια οδοντογλυφίδα ή με ένα σφουγγαράκι (Εικ. 71).
	Το φίλτρο που περιέχει τον καφέ σε σκόνη έχει φραγμένη την οπή εκροής.	Τοποθετήστε έναν περιέκτη κάτω από το σωληνάκι παροχής ατμού/ζεστού νερού (L) και στρέψτε το περιστροφικό κουμπί παροχής ατμού/ζεστού νερού (N) στη θέση νερό/ατμός (☁) για να μειώσετε την πίεση στο εσωτερικό του κυκλώματος. Στη συνέχεια, βγάλτε και αφαιρέστε αργά την υποδοχή φίλτρου γιατί η εναπομένουσα πίεση ενδέχεται να προκαλέσει πιτσιλιές ή εκτόξευση νερού. Καθαρίστε με τη βελόνα καθαρισμού τη φραγμένη οπή του φίλτρου. Καθαρίστε το φίλτρο όπως περιγράφεται στην ενότητα «Καθαρισμός των φίλτρων που περιέχουν καφέ σε σκόνη».
	Ελαττωματική ταμπλέτα.	Τοποθετήστε έναν περιέκτη κάτω από το σωληνάκι παροχής ατμού/ζεστού νερού (L) και στρέψτε το περιστροφικό κουμπί παροχής ατμού/ζεστού νερού (N) στη θέση νερό/ατμός (☁) για να μειώσετε την πίεση στο εσωτερικό του κυκλώματος. Στη συνέχεια, βγάλτε και αφαιρέστε αργά την υποδοχή φίλτρου γιατί η εναπομένουσα πίεση ενδέχεται να προκαλέσει πιτσιλιές ή εκτόξευση νερού. Καθαρίστε την έδρα στερέωσης με ένα σφουγγαράκι (Εικ. 71). Αντικαταστήστε την ταμπλέτα στην υποδοχή φίλτρου.
Η παροχή καφέ γίνεται υπερβολικά γρήγορα.	Η υποδοχή φίλτρου δεν έχει στερεωθεί σωστά.	Βεβαιωθείτε πως έχετε στερεώσει καλά την υποδοχή φίλτρου στη φλάντζα (Εικ. 29).
	Το φίλτρο δεν περιέχει επαρκή ποσότητα καφέ.	Τοποθετήστε μεγαλύτερη ποσότητα καφέ μέσα στο φίλτρο.

ΠΡΟΒΛΗΜΑΤΑ	ΑΙΤΙΑ	ΔΙΟΡΘΩΤΙΚΕΣ ΕΝΕΡΓΕΙΕΣ
Η συσκευή δεν βγάζει ατμό.	Η συσκευή δεν έφτασε στη σωστή θερμοκρασία παροχής.	Περιμένετε μέχρι να ανάψει σταθερά η φωτεινή λυχνία του κουμπιού για τον ατμό, το οποίο δείχνει ότι η θερμοκρασία στον βραστήρα έχει φτάσει σε βέλτιστο επίπεδο για την παροχή ατμού.
	Το δοχείο είναι άδειο.	Γεμίστε το δοχείο νερού με φρέσκο φυσικό νερό μέχρι τη μέγιστη στάθμη MAX (Εικ. 10).
	Το δοχείο νερού (O) δεν έχει τοποθετηθεί σωστά.	Τοποθετήστε σωστά το δοχείο του νερού και σπρώξτε το μέχρι τέλους.
	Φραγμένη οπή εξόδου του ατμού.	Καθαρίστε με τη βελόνα καθαρισμού που παρέχεται τυχόν ζήματα που έχουν σχηματιστεί στην οπή από το σωληνάκι παροχής ατμού/ζεστού νερού (Εικ. 74). Καθαρίστε το σωληνάκι παροχής ατμού/ζεστού νερού όπως περιγράφεται στην ενότητα «Καθαρισμός στο σωληνάκι παροχής ατμού/ζεστού νερού». Εάν το πρόβλημα παραμένει, προχωρήστε στην αφαίρεση αλάτων.
Εφόσον τελειώσει το νερό που υπάρχει στο δοχείο νερού και αφού γεμίσετε σωστά το δοχείο νερού, η συσκευή δεν επανεκκινεί τη διαδικασία παροχής νερού.	Το κύκλωμα παροχής δεν ενεργοποιείται.	Τοποθετήστε ένα δοχείο κάτω από σωληνάκι παροχής ατμού/ζεστού νερού (L). Γυρίστε το περιστροφικό κουμπί παροχής ατμού/ζεστού νερού στη θέση νερό/ατμός (☁) (Εικ. 26). Περιμένετε να αρχίσει να βγαίνει ατμός από το σωληνάκι παροχής ατμού/ζεστού νερού (L).
Υπάρχει νερό μέσα στην έδρα και στη βάση του δοχείου νερού.	Το δοχείο νερού (O) δεν έχει τοποθετηθεί σωστά.	Τοποθετήστε σωστά το δοχείο του νερού και σπρώξτε το μέχρι τέλους.
Η συσκευή κάνει περίεργο θόρυβο κατά την παροχή καφέ.	Το νερό είναι λίγο και η αντλία δεν τραβάει.	Βεβαιωθείτε πως επαρκεί η στάθμη του νερού στο δοχείο. Εάν χρειάζεται, γεμίστε το δοχείο με φρέσκο φυσικό νερό μέχρι τη μέγιστη στάθμη MAX.
Οι φωτεινές ενδείξεις των κουμπιών παροχής ανάβουν με κόκκινο χρώμα.	Απαιτείται αφαίρεση αλάτων.	Πραγματοποιήστε τη διαδικασία αφαίρεσης αλάτων (βλ. ενότητα «Αφαίρεση αλάτων»).



## СОДЕРЖАНИЕ ДАННОЙ ИНСТРУКЦИИ

---

Несмотря на то, что данное устройство было изготовлено в полном соответствии с требованиями действующих европейских норм и все его потенциально опасные части оснащены необходимой защитой, внимательно ознакомьтесь с настоящими мерами безопасности и, во избежание травм и повреждений, используйте прибор строго по назначению. Рекомендуется хранить данную инструкцию в доступном месте для ознакомления в случае необходимости. Если вы решите передать данный прибор другому пользователю, помните о необходимости передать вместе с ним и эту инструкцию.

Содержащаяся в данной инструкции информация сопровождается следующими условными обозначениями:



Опасно для детей



Опасность поражения электрическим током



Опасность ущерба, вызванного другими причинами



Предупреждение об опасности ожогов



Осторожно - опасность причинения материального ущерба

## ЦЕЛЕВОЕ НАЗНАЧЕНИЕ

---

Этот прибор может использоваться для приготовления кофе и капучино. Благодаря функции подачи горячей воды прибор также можно использовать для приготовления чая и настоев.

Прибор предназначен только для домашнего использования и не должен применяться в коммерческих или промышленных целях. Любой другой способ использования прибора, не предусмотренный Производителем, освобождает его от ответственности за любой ущерб, возникший в результате ненадлежащего использования прибора. Ненадлежащее использование также влечет за собой отмену любой формы гарантии.

## ОСТАТОЧНЫЕ РИСКИ

---

Конструктивные характеристики прибора, являющегося предметом настоящей публикации, не позволяют защитить пользователя от прямой струи горячего пара или воды.



### Внимание

Опасность ожогов. Во время подачи горячего пара или воды не направляйте струю на третьих лиц или на себя. Берите трубку подачи пара/горячей воды только за резиновую часть. Не прикасайтесь к металлической трубке.

Опасность ожогов, вызванных брызгами горячей воды и пара, которые могут выходить из трубки подачи пара/горячей воды. Держите руки и лицо на безопасном расстоянии от горячих частей прибора.

Опасность ожогов из-за падения чашки во время подачи. Убедитесь, что чашка устойчива и правильно расположена на решетке-подставке для чашек. Не используйте чашки, размер которых превышает ширину решетки-подставки для чашек.



Применять ёмкости, которые изготовлены из материалов, предназначенных для пищевых продуктов.

## **ПРАВИЛА ТЕХНИКИ БЕЗОПАСНОСТИ**

---

### **ПЕРЕД НАЧАЛОМ ИСПОЛЬЗОВАНИЯ ВНИМАТЕЛЬНО ПРОЧИТАЙТЕ ИНСТРУКЦИИ.**

- Прибор предназначен для использования в домашних условиях или схожих с ними, например:
  - в кухонных зонах, предназначенных для персонала магазинов, офисов и других профессиональных коллективов
  - на фермерских хозяйствах
  - в отелях, мотелях, гостиницах типа bed & breakfast и в других жилых структурах (для использования постояльцами).
- Изготовитель не несет ответственности за неправильное использование прибора или использование его в целях, не предусмотренных данным руководством по эксплуатации. Ненадлежащее использование также влечет за собой отмену любой формы гарантии.
- Рекомендуется хранить оригинальную упаковку, т.к. бесплатное сервисное обслуживание не предусмотрено в случае повреждений, вызванных неправильной упаковкой изделия при его отсылке в авторизованный Центр сервисного обслуживания.
- Чтобы не нарушить безопасность прибора, используйте только оригинальные запчасти и принадлежности, одобренные производителем.
- Прибор соответствует требованиям Регламента (ЕС) № 1935/2004 от 27.10.2004 о материалах и изделиях, предназначенных для контакта с пищевыми продуктами.

### **Опасно для детей**

- Прибор могут использовать дети младше 8 лет и лица с ограниченными физическими, сенсорными или умственными возможностями, либо без достаточного опыта или знаний, но только под присмотром ответственного за их безопасность лица или после получения соответствующих инструкций и информации об опасности, сопряженной с эксплуатацией прибора.
- Не разрешайте детям играть с прибором.
- Операции очистки и технического обслуживания, описанные в данном руководстве, не разрешается выполнять детям, если они не достигли возраста старше 8 лет и не находятся под присмотром.
- Держите прибор и кабель электропитания вне зоны досягаемости для детей младше 8 лет.
- Не оставляйте кабель электропитания в местах, где за него может схватиться ребенок.
- Разместите прибор таким образом, чтобы детям были недоступны горячие части прибора.

- Не оставляйте элементы упаковки в зоне досягаемости детей, поскольку эти материалы являются потенциальными источниками опасности.
- Когда будет принято решение об утилизации данного прибора, рекомендуется сделать его непригодным для использования, отрезав кабель электропитания. Кроме того, рекомендуется обезвредить те части прибора, которые могут нести потенциальную опасность, в особенности для детей, которые могут использовать прибор для игр.
- Всегда храните булавку для очистки в недоступном для детей месте: опасность проглатывания и травмирования.



### **Опасность поражения электрическим током**

- Перед подключением прибора к электрической сети убедитесь, что напряжение, указанное на табличке в нижней части прибора, соответствует напряжению местной электрической сети.
- Использование электрических удлинителей, не одобренных производителем прибора, может привести к возникновению ущерба и несчастных случаев.
- Всегда подключайте прибор к розетке с заземлением.
- Не подключайте к той же электрической розетке другой прибор большой мощности (печи, утюги, обогреватели, и т.д.). Опасность перегрузки электросети.
- Всегда выключайте прибор и извлекайте вилку кабеля электропитания из электрической розетки, прежде чем наполнить бак водой.
- Не допускайте попадания воды на детали под напряжением: риск короткого замыкания!
- Не допускайте, чтобы кабель электропитания контактировал с острыми и режущими поверхностями.
- Не допускайте, чтобы кабель электропитания контактировал с горячими поверхностями.
- Все операции очистки и технического обслуживания должны проводиться на приборе, выключенном и отсоединенном от электрической розетки.
- Не погружайте прибор в воду или другие жидкости.
- На время неиспользования, даже краткосрочного, прибор необходимо выключить и извлечь вилку кабеля электропитания из электрической розетки.



### **Предупреждение об опасности ожогов**

- Во время подачи пар и вода нагреваются до высоких температур. Не приближайте руки и лицо к горячему пару или воде.
- Не прикасайтесь к внешним металлическим частям прибора и держателя фильтра во время работы прибора, т.к. они могут причинить ожоги.
- Никогда не направляйте струю горячего пара или воды в сторону различных частей тела. Опасность ожогов.
- Убедитесь, что чашка устойчива и правильно расположена на решетке-подставке для чашек. Не используйте чашки, размер которых превышает ши-

рину решетки-подставки для чашек. Опасность ожогов из-за падения чашки во время подачи.

- Не прикасайтесь к горячим частям прибора во время его работы и в последующие минуты после выключения прибора. Дождитесь остывания горячих частей прибора.
- Отсоедините прибор от электрической розетки и дождитесь охлаждения горячих частей, прежде чем выполнять какие-либо операции по очистке и техническому обслуживанию.
- Берите трубку подачи пара/горячей воды только за резиновую часть.
- Вытекание воды из держателя фильтра может быть обусловлено закупоркой отверстий в фильтре. Осторожно снять держатель фильтра, так как остаточное давление может привести к возникновению брызг горячей воды. Почистить держатель фильтра, руководствуясь инструкциями, изложенными в соответствующем разделе.

### **Осторожно - опасность причинения материального ущерба**

- Расположите прибор на устойчивой и сухой поверхности.
- Не используйте прибор без воды, т.к. это может привести к поломке насоса.
- Не ставьте прибор на очень горячие поверхности или вблизи открытого огня во избежание повреждения обшивки корпуса.
- Не ставьте прибор на очень горячие поверхности или вблизи открытого пламени во избежание повреждения обшивки корпуса.
- Кабель электропитания не должен контактировать с горячими частями прибора.
- Не ставьте прибор возле воспламеняемых материалов (например, тканей, занавесок).
- Перед использованием полностью размотайте кабель электропитания.
- Запрещено подключать прибор к сети через внешний таймер или устройства с дистанционным управлением.
- Не располагайте прибор или кабель электропитания вблизи или над электрическими или газовыми плитами, а также вблизи микроволновых печей.
- Не используйте прибор на открытом воздухе.
- Категорически запрещено наполнять бак для воды выше уровня MAX.
- Наполняйте бак только простой водой. Не используйте газированную, горячую или теплую воду, а также любые другие жидкости, которые могут повредить прибор.
- Запрещено помещать внутрь фильтров для 1 чашки и 2 чашек вещества, которые не являются молотым кофе. Это может привести к серьезным повреждениям кофеварки.
- Не оставляйте прибор в помещениях, где температура окружающей среды может опуститься ниже 0 °С, поскольку остатки воды в бойлере могут замерзнуть и повредить прибор.

- Не допускайте воздействия на прибор атмосферных явлений (дождя, солнца).
- После извлечения вилки из электрической розетки и охлаждения горячих частей чистите прибор только неабразивной тканевой салфеткой, слегка смоченной в растворе нескольких капель нейтрального неагрессивного моющего средства. Запрещается использовать растворители, повреждающие пластик.
- Нельзя разбирать прибор. Внутренние части прибора не могут использоваться отдельно от него и не требуют чистки.



### **Опасность ущерба, вызванного другими причинами**

- Чтобы поднять прибор, беритесь за его корпус.
- Расположите прибор в хорошо освещенном и чистом месте с удобным доступом к электрической розетке.
- Не наливайте в бак чрезмерное количество воды.
- Не оставлять без присмотра прибор, подключенный к электросети.
- Не тяните за кабель электропитания или за сам прибор, чтобы извлечь вилку из электрической розетки.
- Прибор должен использоваться и всегда находиться на устойчивой поверхности.
- Прибором не следует пользоваться, если он падал, на нем присутствуют следы повреждений или видны утечки воды. Не используйте прибор при наличии повреждений на кабеле электропитания или вилке, а также если прибор неисправен. Все виды ремонта, включая замену кабеля электропитания, должны производиться только в сервисных центрах или сертифицированным персоналом во избежание любых рисков.
- Не помещайте прибор в закрытый шкаф во время использования.
- ✗ Для осуществления правильной утилизации прибора в соответствии с требованиями Европейской Директивы 2012/19/ЕС необходимо ознакомиться с приложенной к прибору памяткой.

### **• ХРАНИТЕ НАСТОЯЩЕ РУКОВОДСТВО ПО ЭКСПЛУАТАЦИИ**

## ОПИСАНИЕ ПРИБОРА

---

- |  |   |
|--|---|
| A - Кнопка подачи кофе для 1 чашки с индикатором подачи (☕)  | L - Трубка подачи пара/горячей воды     |
| B - Кнопка подачи кофе для 2 чашек с индикатором подачи (☕☕) | M - Кабель электропитания               |
| C - Кнопка пара с индикатором температуры (☕)                | N - Ручка подачи пара/горячей воды      |
| D - Гнездо установки держателя фильтра                       | O - Бак для воды                        |
| E - Съёмная решетка  | P - Крышка бака для воды                |
| F - Поддон для сбора капель                                  | Q - Булавка для очистки                 |
| G - Решетка-подставка для чашек                              | R - Темпер                              |
| H - Кнопка включения   | S - Фильтр для чалд                     |
| I - Поплавок   | T - Фильтр для 1 чашки                  |
| J - Корпус прибора   | U - Фильтр для 2 чашек                  |
| K - Металлическая трубка                                     | V - Капельный диск                      |
|  | W - Держатель фильтра                   |
|  | X - Блокировочный винт капельного диска |

### Идентификационные данные

На табличке, расположенной на нижней части опорного основания, указаны идентификационные данные прибора:

- Производитель и маркировка EC
- модель [Мод.]
- заводской № [SN]
- электрическое напряжение [В] и частота [Гц] питания
- потребляемая электрическая мощность [Вт]
- номер бесплатной линии службы поддержки

При обращении в авторизованные центры сервисного обслуживания, необходимо указывать модель и заводской номер прибора.

Расход в режиме ожидания: 0,4 Вт.

## ПЕРЕД ИСПОЛЬЗОВАНИЕМ

---

### Подготовка к эксплуатации

- 1 Снимите упаковку (Рис. 2) и проверьте наличие всех компонентов прибора (Рис. 3).
- 2 Проверьте целостность содержимого.
- 3 Поставьте прибор на ровную и устойчивую поверхность (Рис. 4).

**Не используйте прибор, если он поврежден.**

- 4 Помойте бак, фильтр для 1 чашки и 2 чашек, фильтр для чалд, поддон для сбора капель, съёмную решетку и держатель фильтра (Рис. 5).



### Внимание

Перед началом сборки убедитесь, что прибор выключен и отсоединен от электрической розетки.

### Предварительные операции

- 1 Установите съёмную решетку (E) на поддон для сбора капель (F) (Рис. 6).
- 2 Вставьте поддон для сбора капель в основание прибора (Рис. 7).
- 3 Снимите бак для воды (O) с прибора (Рис. 8).
- 4 Откройте крышку бака для воды (P) (Рис. 9).



### **Внимание**

Опасность поражения электрическим током. Всегда выключайте прибор и извлекайте вилку кабеля электропитания из электрической розетки, прежде чем наполнить бак водой.



### **Внимание**

Наполняйте бак только простой водой. Не используйте газированную, горячую или теплую воду, а также любые другие жидкости, которые могут повредить прибор.

5 Наполните бак для воды свежей питьевой водой до уровня MAX (Рис. 10).

**Никогда не наполняйте бак выше уровня MAX.**

6 Закройте крышку бака для воды (Р) (Рис. 11).

7 Вставьте бак для воды в соответствующее гнездо (Рис. 12).

Чтобы обеспечить правильную работу прибора, прижмите бак для воды до упора.

**Убедитесь в правильной установке бака, в противном случае прибор может не подавать кофе.**

## **Первое использование**



### **Внимание**

Прежде чем включить прибор, убедитесь что все компоненты установлены правильно.

**Убедитесь в том, что напряжение вашей домашней сети соответствует напряжению, указанному на табличке с техническими данными прибора.**

1 Вставьте вилку в электрическую розетку (Рис. 13).

2 Установите держатель фильтра в его гнездо, не вставив фильтр (Рис. 14).

3 Поверните держатель фильтра настолько, чтобы выровнять ручку с символом (☑) (Рис. 15).

4 Нажмите кнопку включения (H) (Рис. 16).

Индикаторы кнопок подачи 1 чашки (☕), 2 чашек (☕☕) и кнопки пара (☁) мигают (Рис. 17). Когда прибор достигнет правильной температуры для приготовления кофе, индикаторы кнопок подачи 1 чашки (☕), 2 чашек (☕☕) и кнопки пара (☁) будут гореть постоянно (Рис. 18).

Перед первым использованием прибора выполните цикл очистки внутренних контуров.

1 Поместите контейнер емкостью не менее 500 мл под держатель фильтра (Рис. 19).

2 Нажмите кнопку подачи кофе для 2 чашек (☕☕) (Рис. 20). Запустите процесс подачи, пока не увидите, что вода выходит из держателя фильтра.

3 В конце процесса подачи поставьте емкость под трубку подачи пара/горячей воды (Рис. 25).

4 Поверните ручку подачи пара/горячей воды в положение воды/пара (☁☕) (Рис. 26). Начинается процесс подачи. Продолжайте, пока не увидите, что вода выходит из трубки подачи пара/горячей воды (Рис. 28).

5 Верните ручку подачи пара/горячей воды в положение (☐), чтобы остановить подачу горячей воды (Рис. 29).

Повторяйте операции до израсходования всей воды, содержащейся в баке.

**ПРИМЕЧАНИЕ: повторите эту операцию при включении прибора после нескольких дней простоя.**

**Если в баке не останется воды, возникнет вибрация и более сильный шум. Индикаторы кнопок подачи 1 чашки (☕), 2 чашек (☕☕) и кнопки пара (☁) мигают. Для возобновления работы прибора см. пункт «Наполнение бака для воды во время использования».**

Теперь прибор готов к приготовлению первого кофе (Рис. 30).

## Снятие фильтра

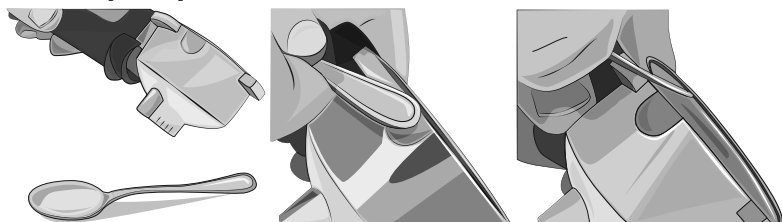

ПРИМЕЧАНИЕ: держатель фильтра поставляется с уже установленными фильтром для 2 чашек. Чтобы узнать, как снять фильтр, см. изображения. Также можно поднять фильтр пальцами, чтобы извлечь его.

## ИНСТРУКЦИИ ПО ИСПОЛЬЗОВАНИЮ

### Приготовление кофе

- 1 Выберите фильтр для 1 чашки (Т) или для 2 чашек (U) и вставьте его в держатель фильтра (Рис. 31).
- 2 Насыпьте кофе в фильтр (Рис. 32).
- 3 Хорошо спрессуйте молотый кофе темпером (R) (Рис. 33).



#### Внимание

Если в фильтр было насыпано чрезмерное количество молотого кофе, поворот держателя фильтра может оказаться затрудненным и/или во время подачи кофе из держателя фильтра может возникнуть утечка.

- 4 Установите держатель фильтра (W) в специальное гнездо таким образом, чтобы ручка была выровнена с символом (☐) на корпусе прибора (Рис. 34).
- 5 Поверните держатель фильтра настолько, чтобы выровнять ручку с символом (☐).

Убедитесь, что держатель фильтра надежно прикреплен к фланцу (Рис. 35).

- 6 Поставьте одну или две чашки на съемную решетку (E) (Рис. 36).



#### Внимание

Опасность ожогов из-за падения чашки во время подачи. Убедитесь, что чашка устойчива и правильно расположена на решетке-подставке для чашек. Не используйте чашки, размер которых превышает ширину решетки-подставки для чашек.

- 7 Нажмите кнопку включения (H) (Рис. 16).

Индикаторы кнопок подачи 1 чашки (☐), 2 чашек (☐) и кнопки пара (☐) мигают (Рис. 17). Когда прибор достигнет правильной температуры для приготовления кофе, индикаторы кнопок подачи 1 чашки (☐), 2 чашек (☐) и кнопки пара (☐) будут гореть постоянно (Рис. 18).

Чтобы даже первый кофе был горячим, перед подачей кофе рекомендуется установить держатель фильтра в соответствующее гнездо и оставить его нагреваться на несколько минут. Это не потребует для приготовления последующих кофе.

- 8 Нажмите кнопку подачи кофе (☐), чтобы подать 1 чашку кофе (Рис. 37), или нажмите кнопку подачи кофе (☐), чтобы подать 2 чашки кофе.

Через несколько секунд начинается процесс подачи (Рис. 38).

- 9 Чтобы прервать подачу, прежде чем прибор завершит ее, снова нажмите кнопку подачи выбранного кофе.



#### Внимание

Как и в случае с профессиональными кофемашинами, не снимайте держатель фильтра во время подачи.





### **Внимание**

После завершения подачи кофе подождите не менее десяти секунд, прежде чем отсоединять держатель фильтра; чтобы снять держатель фильтра, медленно поверните его справа налево, чтобы избежать брызг воды или кофе.

Незначительные выбросы пара из гнезда установки держателя фильтра считаются вполне нормальным явлением.

После завершения подачи индикаторы кнопок 1 чашки (☕), 2 чашек (☕☕) и кнопки пара (☕☕) будут гореть постоянно.

10 Нажмите кнопку включения (H), чтобы выключить прибор (Рис. 16).

### **Приготовление кофе с помощью чалды**

1 Вставьте в держатель фильтра (W) фильтр для чалд (S) (Рис. 41).

2 Вставить чалду в фильтр (Рис. 42).

3 Протолкните чалду внутрь пальцами. Чалда должна быть хорошо отцентрирована и расположена внутри держателя фильтра. Во избежание утечек воды сложите и вставьте в фильтр наружные бумажные части чалды, которые могут выступать из держателя фильтра (Рис. 43).

Теперь можно вставить держатель фильтра в его гнездо.

4 Установите держатель фильтра в специальное гнездо таким образом, чтобы ручка была выровнена с символом (☞) на корпусе прибора (Рис. 44).

5 Поверните держатель фильтра настолько, чтобы выровнять ручку с символом (☞) (Рис. 45).



### **Внимание**

Опасность ожогов из-за падения чашки во время подачи. Убедитесь, что чашка устойчива и правильно расположена на решетке-подставке для чашек. Не используйте чашки, размер которых превышает ширину решетки-подставки для чашек.

6 После приготовления кофе, при снятии держателя фильтра, чалда может застрять в гнезде установки держателя фильтра. Чтобы извлечь ее, наклоните держатель фильтра (Рис. 46), позволяя чалде упасть в него.

Чтобы всегда получать кофе превосходного качества, необходимо покупать чалды с маркировкой совместимости «E.S.E».

**Если чалда не вставлена как следует, или держатель фильтра недостаточно хорошо закреплен в своем гнезде, возможен выход нескольких капель воды из держателя фильтра.**

### **Подача горячей воды**



### **Внимание**

Опасность ожогов. Берите трубку подачи пара/горячей воды только за резиновую часть. Не прикасайтесь к металлической трубке.

Опасность ожогов, вызванных брызгами горячей воды и пара, которые могут выходить из трубки подачи пара/горячей воды. Держите руки и лицо на безопасном расстоянии от горячих частей прибора.

1 Поставьте чашку под трубку подачи пара/горячей воды (L) (Рис. 48).

2 Поверните ручку подачи пара/горячей воды в положение воды/пара (☕☕) (Рис. 49).

Прибор начнет подавать горячую воду.

3 Верните ручку подачи пара/горячей воды в положение (O), чтобы остановить подачу горячей воды (Рис. 52).

### **Приготовление капучино**

1 Поставьте чашку на съемную решетку (E) (Рис. 54).

При желании можно использовать большую чашку.

- Снимите съемную решетку и поддон для сбора капель (F) (Рис. 55).

- Поставьте чашку на решетку-подставку для чашек (G) (Рис. 56).

2 Приготовьте кофе.



### **Внимание**

Опасность ожогов из-за падения чашки во время подачи. Убедитесь, что чашка устойчива и правильно расположена на решетке-подставке для чашек. Не используйте чашки, размер которых превышает ширину решетки-подставки для чашек.

3 Направьте трубку подачи пара/горячей воды (L) за пределы поддона для сбора капель (Рис. 61).

4 Нажмите кнопку пара (☼) (Рис. 62). Индикатор кнопки пара начнет мигать. Дождитесь, когда индикатор кнопки пара начнет гореть непрерывно, указывая, что температура в бойлере достигла оптимального уровня для подачи пара.

5 Наполните молочник молоком (Рис. 65).

6 Поместите молочник с молоком для вспенивания под трубку подачи пара/горячей воды.

7 Погрузите до дна трубку подачи пара/горячей воды в молочник с молоком (Рис. 66).



### **Внимание**

Опасность ожогов. Во время подачи горячего пара или воды не направляйте струю на третьих лиц или на себя. Берите трубку подачи пара/горячей воды только за резиновую часть. Не прикасайтесь к металлической трубке.

Опасность ожогов, вызванных брызгами горячей воды и пара, которые могут выходить из трубки подачи пара/горячей воды. Держите руки и лицо на безопасном расстоянии от горячих частей прибора.

8 Поверните ручку подачи пара/горячей воды в положение воды/пара (Δ☼) (Рис. 67).

Прибор начнет подавать пар.

9 Перемещайте и вращайте молочник с молоком во время выхода пара из трубки подачи пара/горячей воды (Рис. 68).

Молоко вспененное, когда в молочнике появляется пенка.

10 Верните ручку подачи пара/горячей воды в положение (○), чтобы остановить подачу пара (Рис. 69).

**После каждого использования подавайте пар в течение нескольких секунд, чтобы освободить отверстие в трубке подачи пара/горячей воды от остатков молока.**

**Используйте влажную неабразивную тканевую салфетку для очистки отверстия трубки подачи пара/горячей воды и металлической трубки.**

9 Налейте молочную пенку в чашку с предварительно приготовленным кофе (Рис. 70).

## **Повторное использование для кофе**

Чтобы приготовить новый кофе сразу после подачи пара, необходимо охладить прибор.

1 Поставьте емкость под трубку подачи пара/горячей воды (Рис. 25).

2 Нажмите кнопку пара (☼), чтобы отключить функцию подачи пара.

3 Поверните ручку подачи пара/горячей воды в положение воды/пара (Δ☼) (Рис. 21). Прибор начнет подавать горячую воду.

Подача горячей воды позволит прибору охладиться быстрее.

3 Верните ручку подачи пара/горячей воды в положение (○), чтобы остановить подачу горячей воды (Рис. 29).

Прибор готов к приготовлению нового кофе.

## **Выбор правильной чашки**

Перед приготовлением желаемого напитка выберите чашку в соответствии со следующей таблицей:

Эспрессо	Один	около 30 мл
	Двойной	около 60 мл

Фильтр для 2 чашек может использоваться для подачи двух отдельных чашек кофе или для подачи одного более объемного и насыщенного кофе.

## Регулировка количества воды для 1 чашки или 2 чашек

Можно регулировать количество воды, подаваемое для 1 чашки или 2 чашек кофе (время подачи горячей воды через держатель фильтра).

Количество подаваемой воды влияет на силу вкуса и качество крема. Попробуйте изменить этот параметр, чтобы найти идеальный вкус вашего кофе.

**ПРИМЕЧАНИЕ:** регулировка количества воды, подаваемой для 1 чашки или для 2 чашек, должна выполняться во время подачи кофе.

Чтобы настроить количество подаваемой воды для 1 чашки кофе, нажмите и удерживайте нажатой кнопку подачи 1 чашки () в течение необходимого времени. Истекшее время устанавливает новое количество воды для 1 чашки кофе.

Чтобы настроить количество подаваемой воды для 2 чашек, нажмите и удерживайте нажатой кнопку подачи 2 чашек () в течение необходимого времени. Истекшее время устанавливает новое количество воды для 2 чашек кофе.

## Советы для приготовления хорошего эспрессо по-итальянски

Необходимо слегка уплотнить молотый кофе в держателе фильтра. Крепость кофе зависит от степени помола кофе, количества кофе в держателе фильтра и прессования. Несколько секунд достаточно, чтобы кофе вытек в чашки. Если время подачи больше, это означает, что помол слишком мелкий или что молотый кофе в держателе фильтра был уплотнен чрезмерно.

## Наполнение бака для воды во время использования



### Внимание

Опасность поражения электрическим током. Всегда выключайте прибор и извлекайте вилку кабеля электропитания из электрической розетки, прежде чем наполнить бак водой.



### Внимание

Наполняйте бак только простой водой. Не используйте газированную, горячую или теплую воду, а также любые другие жидкости, которые могут повредить прибор.

Рекомендуется всегда проверять уровень воды в баке.

- 1 Выключите прибор и извлеките вилку из электрической розетки.
- 2 Снимите бак для воды (O) с прибора (Рис. 8).
- 3 Откройте крышку бака для воды (P) (Рис. 9).
- 4 Наполните бак для воды свежей питьевой водой до уровня MAX (Рис. 10).

### НИКОГДА не наполняйте бак выше уровня MAX.

- 5 Закройте крышку бака для воды (P) (Рис. 11).
  - 6 Вставьте бак для воды (O) в соответствующее гнездо (Рис. 12).
- Чтобы обеспечить правильную работу прибора, прижмите бак для воды до упора.

**Убедитесь в правильной установке бака, в противном случае прибор может не подавать кофе.**



### Внимание

Опасность ожогов, вызванных брызгами горячей воды и пара, которые могут выходить из трубки подачи пара/горячей воды. Держите руки и лицо на безопасном расстоянии от горячих частей прибора.

В случае, если прибор по-прежнему не подает кофе после правильного заполнения и установки бака, выполните следующие действия:

- Поставьте емкость под трубку подачи пара/горячей воды (Рис. 25).
- Нажмите кнопку включения (H) (Рис. 16).
- Поверните ручку подачи пара/горячей воды в положение воды/пара () (Рис. 26). Запустите процесс подачи, пока не увидите, что вода выходит из трубки подачи пара/горячей воды.

- Верните ручку подачи пара/горячей воды в положение (O), чтобы остановить подачу горячей воды (Рис. 29).

### Функция автоматического выключения

Этот прибор оснащен системой автоматического выключения в соответствии с новыми правилами энергосбережения. После 30 минут простоя прибор автоматически выключается. Чтобы приготовить новый кофе, нужно будет снова запустить прибор, нажав одну из кнопок: 1 чашка (☕), 2 чашки (☕☕) или кнопку пара (☕). Когда прибор достигнет нужной температуры для приготовления кофе, индикаторы кнопок 1 чашка (☕), 2 чашки (☕☕) и кнопки пара (☕) будут гореть постоянно.

## ОЧИСТКА И ОБСЛУЖИВАНИЕ ПРИБОРА

**Перед первым использованием или в случае использования после простоя выполните цикл очистки внутренних контуров прибора.**

Регулярные и ежедневные очистки позволяют поддерживать исправность прибора и продлить его срок службы.



### Внимание

Все операции очистки и технического обслуживания должны проводиться на приборе, выключенном и отсоединенном от электрической розетки.

Опасность поражения электрическим током. Категорически запрещено погружать прибор, вилку и кабель электропитания в воду или другие жидкости.



### Внимание

Отсоедините прибор от электрической розетки и дождитесь охлаждения горячих частей, прежде чем выполнять какие-либо операции по очистке и техническому обслуживанию.



### Внимание

Компоненты прибора запрещается мыть в посудомоечной машине. Нельзя использовать прямые струи воды.

Не используйте абразивные моющие средства или металлические инструменты, чтобы не поцарапать поверхность и не повредить покрытие. Запрещается использовать растворители, повреждающие пластик.

### Очистка корпуса прибора

Чистите несъемные части прибора влажной тканевой салфеткой во избежание повреждения покрытия. Вытрите насухо сухой тканевой салфеткой.

### Очистка фильтров, содержащих молотый кофе

Убедитесь, что отверстия не засорены. Подайте горячую воду через держатель фильтра без молотого кофе, чтобы растворить или удалить возможные остатки кофе или другие загрязнения.



### Внимание

Осторожно снять держатель фильтра, так как остаточное давление может привести к возникновению брызг горячей воды.

Рекомендуется проводить тщательную очистку фильтров каждые 3 месяца, используя имеющиеся в продаже чистящие таблетки для фильтров, действуя следующим образом:

- 1 Вставьте одну чистящую таблетку для фильтров в фильтр (без кофе).
- 2 Прикрепите держатель фильтра к его гнезду.
- 3 Нажмите кнопку кофе для 2 чашек (☕☕), чтобы запустить подачу.
- 4 Оставьте таблетку действовать на 15 минут.
- 5 Снова нажмите кнопку кофе чтобы остановить подачу.

- 6 Повторите операцию подачи воды. Оставьте отстояться одну минут. Повторяйте операции и выполните 5 циклов дозирования.
- 7 Снимите держатель фильтра с гнезда установки, извлеките фильтр из держателя фильтра и промойте все компоненты под проточной водой из крана.
- 8 Выключите прибор и извлеките вилку из электрической розетки.
- 9 Очистите внутренние части мягкой губкой, чтобы удалить остатки моющего средства (Рис. 71).

Повторите операции для всех фильтров.

Если прибор используется каждый день, операции по чистке рекомендуется выполнять каждые три месяца.

### **Очистка гнезда установки держателя фильтра**



#### **Внимание**

Не оставляйте держатель фильтра установленным в его гнезде. Прокладка, присутствующая в гнезде установки держателя фильтра, может износиться.

При использовании в гнезде установки держателя фильтра может происходить оседание кофейной гущи, которая может быть удалена с помощью зубочистки, губки (Рис. 71) или путем пропускания воды без установленного держателя фильтра (Рис. 72).

Операция промывки гнезда установки держателя фильтра должна выполняться каждые 200 циклов подачи кофе.

Нажмите кнопку кофе для 2 чашек () , чтобы запустить подачу. Прибор начнет подавать воду. Подождите, пока не будет выполнена подача не менее 500 мл воды.



### **Очистка трубки подачи пара/горячей воды**



#### **Внимание**

Во избежание ожогов выполняйте эту операцию, когда трубка подачи пара/горячей воды холодная.

После каждого использования вытирайте трубку подачи пара/горячей воды влажной тряпкой, чтобы удалить остатки молока. Чтобы удалить остатки изнутри, выполните следующие действия:

- 1 Поверните ручку подачи пара/горячей воды в положение воды/пара () (Рис. 26). Подавайте пар в течение нескольких секунд.
- 2 Верните ручку подачи пара/горячей воды в положение () , чтобы остановить подачу пара (Рис. 29).
- 3 Нажмите кнопку включения (H), чтобы выключить прибор (Рис. 16).

Регулярно чистите компоненты трубки подачи пара/горячей воды.

- Снимите металлическую трубку (Рис. 73) и снимите резиновую часть трубки подачи пара/горячей воды, потянув ее вниз. Промойте под проточной водой. Отверстие можно очистить неабразивной тканевой салфеткой.
- Вставьте резиновую часть трубки подачи пара/горячей воды, продвинув ее вверх. Установите металлическую трубку (K) до конца хода. Если необходимо, используйте булавку (Q) из комплекта поставки, чтобы прочистить отверстие выхода пара (Рис. 74).

### **Очистка бака для воды**

- Периодически очищайте внутреннюю часть бака для воды губкой или влажной тканевой салфеткой. Вытрите насухо сухой тканевой салфеткой.

### **Чистка съемной решетки и поддона для сбора капель**

Регулярно опорожняйте поддон для сбора капель (F).

Поддон для сбора капель оснащен поплавком (I). Когда поплавок выступает из съемной решетки — поддон для сбора капель заполнен водой. Регулярно опорожняйте поддон для сбора капель.

- 1 Снимите поддон для сбора капель (Рис. 75).

- 2 Снимите решетку-подставку для чашек (Рис. 76).
- 3 Снимите съемную решетку (Рис. 77).
- 4 Опорожните поддон для сбора капель в раковину (Рис. 78).
- 5 Промойте поддон для сбора капель, съемную решетку и решетку-подставку для чашек свежей водой.
- 6 Вытрите насухо сухой тканевой салфеткой.
- 7 Вставьте решетку-подставку для чашек ее основание (Рис. 79).
- 8 Установите съемную решетку на поддон для сбора капель (Рис. 80).
- 9 Вставьте поддон для сбора капель в основание прибора (Рис. 81).

## УДАЛЕНИЕ НАКИПИ



### Внимание

Не используйте уксус или другие средства для удаления накипи, не одобренные производителем.



### Внимание

Опасность ожогов, вызванных брызгами горячей воды и пара, которые могут выходить из трубки подачи пара/горячей воды. Держите руки и лицо на безопасном расстоянии от горячих частей прибора.

Регулярный уход и очистки защищают и поддерживают исправность прибора в течение более длительного срока, а также значительно снижают риски образования накипи внутри прибора. Если спустя время работа прибора ухудшилась вследствие частого использования очень жесткой и известковой воды, выполните удаление накипи из прибора для восстановления его нормальной работы.

Используйте средство для удаления накипи на основе лимонной кислоты. Такое средство можно приобрести в авторизованных центрах технического обслуживания.

**Производитель не несет никакой ответственности за повреждение внутренних компонентов прибора, возникших в результате использования средств, неподходящих ввиду содержания химических добавок.**

Прибор требует удаления накипи, когда индикаторы кнопок 1 чашки (☞), 2 чашек (☞☞) и кнопки пара (☞☞) загораются красным цветом. Выполните следующие действия:

- 1 Нажмите кнопку включения (H), чтобы выключить прибор (Рис. 16). Извлеките вилку из электрической розетки.
- 2 Извлеките держатель фильтра из его гнезда установки.
- 3 Наполните бак свежей питьевой водой до уровня MAX.
- 4 Добавьте средство для удаления накипи в бак для воды.
- 5 Поместите под гнездо установки держателя фильтра емкость, достаточную для приема воды из бака. Направьте трубку подачи пара/горячей воды в направлении емкости.
- 6 Нажмите кнопку включения (Рис. 16). Дождитесь, когда индикаторы кнопок 1 чашки (☞), 2 чашек (☞☞) и кнопки пара (☞☞) будут гореть постоянно.
- 7 Одновременно нажмите кнопку кофе для 1 чашки (☞), кнопку кофе для 2 чашек (☞☞) и кнопку пара (☞☞) примерно на 3-4 секунды. Поверните ручку подачи пара/горячей воды в положение воды/пара (☞☞). Программа удаления накипи запустится, и раствор, содержащийся в баке для воды, начнет выходить из трубки подачи пара/горячей воды. Индикаторы кнопки подачи 1 чашки (☞), 2 чашек (☞☞) и кнопки пара (☞☞) мигают.

Отложения накипи будут удалены из внутреннего контура прибора.

После серии промывок и пауз цикл удаления накипи заканчивается. После завершения подачи индикаторы кнопок 1 чашки (☞), 2 чашек (☞☞) и кнопки пара (☞☞) будут гореть постоянно.

Опорожните бак для воды от оставшегося раствора. Ополосните бак для воды.

Наполняйте бак для воды только простой водой.

- Одновременно нажмите кнопку кофе для 1 чашки (☕), кнопку кофе для 2 чашек (☕☕) и кнопку пара (☁) примерно на 3-4 секунды. Запускается фаза ополаскивания, и вода, содержащаяся в баке, начинает выходить из гнезда держателя фильтра после вращения ручки подачи пара/горячей воды в положение «вода/пар» (☁☕) и трубки подачи пара/горячей воды. Индикаторы кнопок подачи 1 чашки (☕), 2 чашек (☕☕) и кнопки пара (☁) мигают.

После серии промывок и пауз цикл ополаскивания заканчивается. Прибор выключится.

Наполняйте бак для воды только простой водой.

- Нажмите одну из кнопок: 1 чашка (☕), 2 чашки (☕☕) или кнопку пара (☁). Индикаторы кнопок 1 чашка (☕), 2 чашки (☕☕) и кнопка пара (☁) загорятся белым цветом.

**Если индикаторы продолжают мигать красным цветом, повторите цикл удаления накипи.**

## ВЫВОД ИЗ ЭКСПЛУАТАЦИИ

В случае вывода прибора из эксплуатации необходимо отключить его от сети электропитания. Опорожните поддон для сбора капель и очистите его (см. параграф «Очистка прибора»). Перед утилизацией прибора необходимо рассортировать его части в соответствии с видами материалов, использованных для изготовления прибора, а затем приступить к его утилизации, руководствуясь соответствующими положениями нормативных актов, принятых в стране эксплуатации устройства.

## РУКОВОДСТВО ПО УСТРАНЕНИЮ НЕКОТОРЫХ НЕПОЛАДКОВ



В случае неполадок в работе немедленно выключите прибор и отсоедините вилку от электрической розетки.

НЕПОЛАДКИ	ПРИЧИНЫ	СПОСОБЫ УСТРАНЕНИЯ
Подача кофе не происходит или происходит слишком медленно.	Бак для воды (O) вставлен неправильно.	Вставьте хорошо бак для воды, прижав его до упора.
	Бак пустой.	Наполните бак для воды свежей питьевой водой до уровня MAX (Рис. 10).
	Отверстия подачи в гнезде установки держателя фильтра засорены.	Включите прибор без держателя фильтра, чтобы пропустить воду. Если вода все еще не выходит равномерно из всех отверстий, выполните удаление накипи.
	Выпускное отверстие фильтра для молотого кофе засорено.	Поставьте емкость под трубку подачи пара/горячей воды (L) и поверните ручку подачи пара/горячей воды (N) в положение воды/пара (☁☕), чтобы снизить давление внутри контура. Затем, медленно снимите и отсоедините держатель фильтра, так как остаточное давление может привести к возникновению брызг горячей воды. Очистите засоренное отверстие фильтра булавкой из комплекта поставки. Очистите фильтр, как описано в параграфе «Очистка фильтров, содержащих молотый кофе».
	Слишком мелкий помол кофе.	Попробуйте использовать смесь с более грубой степенью помола.
	Кофейный порошок слишком прессован.	Прессуйте кофе в фильтре с меньшим усилием.
Фильтр содержит чрезмерное количество кофе.	Насыпьте в фильтр меньшее количество кофе.	

НЕПОЛАДКИ	ПРИЧИНЫ	СПОСОБЫ УСТРАНЕНИЯ
Вытекание кофе за края держателя фильтра.	Возможно, в держателе фильтра слишком много молотого кофе, что не позволило затянуть до упора держатель фильтра в его гнезде.	Снимите держатель фильтра и очистите гнездо установки губкой (Рис. 71). Повторите операцию, поместив в фильтр правильное количество кофе.
	На прокладке в гнезде установки держателя фильтра собрались остатки молотого кофе.	Очистите прокладку зубочисткой или губкой (Рис. 71).
	Выпускное отверстие фильтра для молотого кофе засорено.	Поставьте емкость под трубку подачи пара/горячей воды (L) и поверните ручку подачи пара/горячей воды (N) в положение воды/пара (☞☞), чтобы снизить давление внутри контура. Затем, медленно снимите и отсоедините держатель фильтра, так как остаточное давление может привести к возникновению брызг горячей воды. Очистите засоренное отверстие фильтра булавкой из комплекта поставки. Очистите фильтр, как описано в параграфе «Очистка фильтров, содержащих молотый кофе».
	Бракованная чалда.	Поставьте емкость под трубку подачи пара/горячей воды (L) и поверните ручку подачи пара/горячей воды (N) в положение воды/пара (☞☞), чтобы снизить давление внутри контура. Затем, медленно снимите и отсоедините держатель фильтра, так как остаточное давление может привести к возникновению брызг горячей воды. Очистите гнездо установки губкой (Рис. 71). Замените чалду в держателе фильтра.
	Держатель фильтра не был установлен правильно.	Убедитесь, что держатель фильтра надежно прикреплен к фланцу (Рис. 29).
Подача кофе происходит слишком быстро.	Слишком грубый помол кофе.	Для получения более концентрированного и горячего кофе, необходимо использовать смесь более мелкого помола.
	Фильтр содержит недостаточное количество кофе.	Насыпьте в фильтр большее количество кофе.



НЕПОЛАДКИ	ПРИЧИНЫ	СПОСОБЫ УСТРАНЕНИЯ
Прибор не подает пар.	Прибор не достиг правильной температуры подачи.	Дождитесь, когда индикатор кнопки пара начнет гореть непрерывно, указывая, что температура в бойлере достигла оптимального уровня для подачи пара.
	Бак пустой.	Наполните бак для воды свежей питьевой водой до уровня MAX (Рис. 10).
	Бак для воды (O) вставлен неправильно.	Вставьте хорошо бак для воды, прижав его до упора.
	Отверстие выхода пара засорено.	Очистите булавкой из комплекта поставки налет, образовавшийся в отверстии трубки подачи пара/горячей воды (Рис. 74). Очистите трубку подачи пара/горячей воды, как описано в параграфе «Очистка трубки подачи пара/горячей воды». Если проблема не устраняется, выполните удаление накипи.
После израсходования воды в баке и правильного заполнения бака для воды прибор не возобновляет подачу воды.	Контур подачи не срабатывает.	Поставьте емкость под трубку подачи пара/горячей воды (L). Поверните ручку подачи пара/горячей воды в положение воды/пара (☉☼) (Рис. 26). Дождитесь выхода воды из трубки подачи пара/горячей воды (L).
Присутствие воды в гнезде и у основания бака для воды.	Бак для воды (O) вставлен неправильно.	Вставьте хорошо бак для воды, прижав его до упора.
Прибор издает странный шум по время подачи кофе.	В приборе мало воды и насос не всасывает.	Проверьте, что уровень воды в баке правильный. Если необходимо, наполните бак свежей питьевой водой до уровня MAX.
Индикаторы кнопки подачи загораются красным цветом.	Требуется удаление накипи.	Выполните удаление накипи (см. параграф «Удаление накипи»).

Условия хранения: температура: от +5С до +45С; влажность <80%

Срок хранения: Не ограничен

Срок службы: 2 года

Условия утилизации: Утилизировать в соответствии с экологическими требованиями

Условия транспортировки: Во время транспортировки, не бросать и не подвергать излишней вибрации.

Условия реализации: Правила реализации товара не установлены изготовителем, но должны соответствовать региональным, национальным и международным нормам и стандартам.

Дата производства указана на паспортной табличке.

Дата изготовления указана на корпусе изделия в зашифрованном виде SN wk/yrabcdefg,

где wk – неделя производства

yg – год производства

abcdefg – серийный номер изделия

Соответствует требованиям:

ТР ТС 004/2011 «О Безопасности низковольтного оборудования»

ТР ТС 020/2011 «Электромагнитная совместимость»

ТР ТС 037/2016 «Об ограничении применения опасных веществ в изделиях электротехники и радиоэлектроники»

Только для рынков стран ЕС и России  
220-240В~ 50-60Гц 1300Вт Класс I IPX0  
Сделано в Китае

Импортер и ответственный за рекламации потребителей:  
ООО «Делонги», Россия, 127055, г. Москва, Суцёвская ул., д.27, стр. 3.  
Тел. +7(495) 781-26-76, [www.delonghi.com/ru-ru](http://www.delonghi.com/ru-ru)  
Горячая линия поддержки: 8 800 2005262

Производитель: De'Longhi Appliances Srl / Делонги Эпплайансез С.р.л.  
Адрес: г. Тревизо, ул. Л. Сайтс 47-31100, Тел.: +3904224131, Италия.

المشكلات	الأسباب	الحلول
بعد انتهاء الماء الموجود في الخزان وبعد ملء خزان الماء بشكل سليم، سيعاود الجهاز الإمداد بالماء.	دائرة الإمداد لا تعمل.	ضع وعاءً تحت أنبوب الإمداد بالبخار/الماء الساخن (L). قم بتدوير مقبض الإمداد بالبخار/الماء الساخن إلى موضع الماء/البخار (ش) (شكل 26). انتظر حتى يبدأ خروج الماء من أنبوب الإمداد بالبخار/الماء الساخن (L). أدخل خزان الماء جيّدًا وادفعه حتى النهاية.
وجود ماء عند مبيت خزان الماء وعند قاعدته.	خزان الماء (O) غير موضوع بشكل صحيح.	تأكد من أن مستوى الماء في الخزان طبيعي. إذا لزم الأمر، املاً الخزان بماء طبيعي عذب حتى مستوى الحد الأقصى «MAX».
الجهاز يُصدر ضوضاء غريبة أثناء الإمداد بالقهوة.	يوجد القليل من الماء والمضخة لا تسحب.	نفذ عملية إزالة الترسبات الكلسية (انظر فقرة «إزالة الترسبات الكلسية»).
المؤشرات الضوئية بأزرار الإمداد تضيء بلون أحمر.	عملية إزالة الترسبات الكلسية ضرورية.	

## إرشادات لحل بعض المشكلات

⚠ في حالة حدوث خلل في التشغيل، أطفئ الجهاز فورًا وافصل القابس عن مأخذ التيار الكهربائي.

المشكلات	الأسباب	الحلول
الإمداد بالقهوة لا يتم أو يحدث ببطء شديد.	خزان الماء (O) غير موضوع بشكل صحيح. الخزان فارغ.	أدخل خزان الماء جيدًا وادفعه حتى النهاية. املاً خزان الماء بماء طبيعي عذب حتى مستوى الحد الأقصى «MAX» (شكل 10).
فتحات الإمداد في مكان تثبيت حامل الفلتر مسدودة.	فتحة الخروج مسدودة في الفلتر المحتوي على مسحوق البن.	شغل الجهاز من دون حامل الفلتر واجعل الماء يتدفق. إذا استمرت حالة عدم خروج الماء بصورة متجانسة من جميع الفتحات، فيجب تنفيذ عملية إزالة الترسبات الكلسية.
مسحوق البن مطحون بشكل شديد النعومة.	مسحوق البن مكبوس بشدة.	ضع وعاءً تحت أنبوب الإمداد بالبخار/الماء الساخن (L) وقم بتدوير مقبض الإمداد بالبخار/الماء الساخن (N) إلى موضع البخار (☕) لتقليل الضغط داخل الدائرة. لاحقًا اخلع حامل الفلتر وأبعده ببطء، لأن أي ضغط متبقي يمكن أن يؤدي إلى رذاذ أو تناثر. استخدم الدبوس المرفق لتنظيف فتحة الفلتر المسدودة. نظّف الفلتر بالصورة الموصوفة في فقرة «تنظيف الفلاتر المحتوية على مسحوق البن».
مسحوق البن مطحون بشكل شديد النعومة.	مسحوق البن مكبوس بشدة.	كيس البن في الفلتر يضغط أقل.
الفلتر يحتوي على كمية مبالغ فيها من البن.	الفلتر يحتوي على كمية مبالغ فيها من البن.	ضع كمية أقل من البن في الفلتر.
خروج القهوة من حواف حامل الفلتر.	من المحتمل وجود كمية مبالغ فيها من البن المطحون في حامل الفلتر، ما يمنع إحكام حامل الفلتر حتى النهاية في مبيته.	اخلع حامل الفلتر ونظّف مكان تثبيت حامل الفلتر باستعمال إسفنجة (شكل 71). كرر العملية، واحرص على وضع الكمية السليمة من البن في الفلتر.
وجود بقايا من البن المطحون على الحشية في مكان تثبيت حامل الفلتر.	وجود بقايا من البن المطحون على الحشية في مكان تثبيت حامل الفلتر.	باشر تنظيف الحشية باستعمال عود تخليل أسنان أو باستعمال إسفنجة (شكل 71).
فتحة الخروج مسدودة في الفلتر المحتوي على مسحوق البن.	فتحة الخروج مسدودة في الفلتر المحتوي على مسحوق البن.	ضع وعاءً تحت أنبوب الإمداد بالبخار/الماء الساخن (L) وقم بتدوير مقبض الإمداد بالبخار/الماء الساخن (N) إلى موضع البخار (☕) لتقليل الضغط داخل الدائرة. لاحقًا اخلع حامل الفلتر وأبعده ببطء، لأن أي ضغط متبقي يمكن أن يؤدي إلى رذاذ أو تناثر. استخدم الدبوس المرفق لتنظيف فتحة الفلتر المسدودة. نظّف الفلتر بالصورة الموصوفة في فقرة «تنظيف الفلاتر المحتوية على مسحوق البن».
قرص معيب.	قرص معيب.	ضع وعاءً تحت أنبوب الإمداد بالبخار/الماء الساخن (L) وقم بتدوير مقبض الإمداد بالبخار/الماء الساخن (N) إلى موضع البخار (☕) لتقليل الضغط داخل الدائرة. لاحقًا، اخلع حامل الفلتر وأبعده ببطء، لأن أي ضغط متبقي يمكن أن يؤدي إلى رذاذ أو تناثر. نظّف مكان تثبيت حامل الفلتر باستعمال إسفنجة (شكل 71). استبدل القرص الموجود في حامل الفلتر.
لم يتم تثبيت حامل الفلتر بشكل صحيح.	لم يتم تثبيت حامل الفلتر بشكل صحيح.	تأكد من تثبيت حامل الفلتر جيدًا على الحافة البارزة (شكل 29).
الإمداد بالقهوة يحدث بسرعة شديدة.	مسحوق البن مطحون بشكل شديد الخشونة.	للحصول على قهوة أكثر تركيزًا وأسخن، يجب استعمال مزيج مطحون بصورة أنعم.
الفلتر لا يحتوي على كمية كافية من البن.	الفلتر لا يحتوي على كمية كافية من البن.	ضع كمية أكبر من البن في الفلتر.
الجهاز لا يخرج بخارًا.	لم يصل الجهاز إلى درجة الحرارة السليمة للإمداد.	انتظر حتى يضيء بشكل ثابت المؤشر الضوئي بزر البخار، لأن هذا يشير إلى وصول درجة الحرارة في الغلاية إلى المستوى المثالي للإمداد بالبخار.
الخزان فارغ.	الخزان فارغ.	املاً خزان الماء بماء طبيعي عذب حتى مستوى الحد الأقصى «MAX» (شكل 10).
خزان الماء (O) غير موضوع بشكل صحيح.	خزان الماء (O) غير موضوع بشكل صحيح.	أدخل خزان الماء جيدًا وادفعه حتى النهاية.
فتحة خروج البخار مسدودة.	فتحة خروج البخار مسدودة.	استخدم الدبوس المرفق لإزالة أي تراكمات موجودة في فتحة أنبوب الإمداد بالبخار/الماء الساخن (شكل 74). نظّف أنبوب الإمداد بالبخار/الماء الساخن على النحو الموصوف في فقرة «تنظيف أنبوب الإمداد بالبخار/الماء الساخن». إذا استمر وجود المشكلة، نفذ عملية إزالة الترسبات الكلسية.

بشكل ثابت المؤشرات الضوئية بزر الإمداد بفنجان واحد (☞) وبزر الإمداد بفنجانين (☞☞) وبزر البخار (☞☞☞).  
أفرغ خزان الماء من المحلول المتبقي. اشطف خزان الماء.

املاً خزان الماء بماء طبيعي عذب.

- اضغط بالتزامن على زر القهوة مقدار فنجان واحد (☞) ووزر القهوة مقدار فنجانين (☞☞) ووزر البخار (☞☞☞) لمدة 3-4 ثوانٍ تقريبًا. ستبدأ مرحلة الشطف، والماء الموجود في الخزان سيبدأ في الخروج من مكان تثبيت حامل الفلتر، أو عند تدوير مقبض الإمداد بالبخار/الماء الساخن إلى وضع الماء/البخار (☞☞☞)، سيخرج الماء من أنبوب الإمداد بالبخار/الماء الساخن. ستومض المؤشرات الضوئية بزر الإمداد بفنجان واحد (☞) وبزر الإمداد بفنجانين (☞☞) وبزر البخار (☞☞☞).

بعد سلسلة من عمليات الغسيل والتوقف المؤقت، تنتهي دورة الشطف. سينطفئ الجهاز.

املاً خزان الماء بماء طبيعي عذب.

- اضغط على أحد الأزرار التالية: زر فنجان واحد (☞) أو زر فنجانين (☞☞) أو زر البخار (☞☞☞). ستضيء باللون الأبيض المؤشرات الضوئية بزر فنجان واحد (☞) وبزر فنجانين (☞☞) وبزر البخار (☞☞☞).

إذا استمرت المؤشرات الضوئية في الوميض باللون الأحمر، فيجب تكرار دورة إزالة الترسبات الكلسية.

## إيقاف الماكينة عن العمل

في حالة استبعاد الجهاز من الخدمة، يجب فصله كهربائيًا. أفرغ حوض تجميع القطرات ونظفه (راجع فقرة «تنظيف الجهاز»). في حالة التخلص من الجهاز بعد انتهاء حياته، يجب فصل المواد المستخدمة في تصنيعه عن بعضها والتخلص منها حسب تركيبها وحسب أحكام القوانين السارية في بلد الاستعمال.

## تنظيف خزان الماء

- نظف الجزء الداخلي من خزان الماء دورياً باستعمال إسفنجة أو قطعة قماش رطبة. جفّف بواسطة قطعة قماش جافّة.

### تنظيف الشبكة القابلة للخلع وحوض تجميع القطرات

فرِّغ حوض تجميع القطرات (F) بانتظام.

حوض تجميع القطرات مزود بوحدة عائمة (I). عندما تخرج الوحدة العائمة من الشبكة القابلة للخلع، فهذا يعني أن حوض تجميع القطرات ممتلئ بالماء. أفرِّغ حوض تجميع القطرات.

- 1 اخلع حوض تجميع القطرات (الشكل 75).
- 2 اخلع شبكة إسناد الفناجين (الشكل 76).
- 3 اخلع الشبكة القابلة للخلع (شكل 77).
- 4 أفرِّغ حوض تجميع القطرات في الحوض (شكل 78).
- 5 اغسل حوض تجميع القطرات والشبكة القابلة للخلع وشبكة إسناد الفناجين بالماء العذب.
- 6 جفّف بواسطة قطعة قماش جافّة.
- 7 أدخل شبكة إسناد الفناجين في مبيتها (شكل 79).
- 8 ثبّت الشبكة القابلة للخلع على حوض تجميع القطرات (شكل 80).
- 9 أدخل حوض تجميع القطرات عند قاعدة الجهاز (الشكل 81).

### إزالة الترسبات الكلسية



لا تستخدم خل أو منتجات أخرى لإزالة الترسبات الكلسية غير مصرح بها من جهة الصنع.

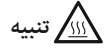

خطر الإصابة بحروق نتيجة لرذاذ الماء والبخار الساخن، اللذان قد يخرجان من أنبوب الإمداد بالبخار/الماء الساخن. أبعد اليدين والوجه عن أجزاء الجهاز الساخنة.

الصيانة والتنظيف المنتظمان يحميان الجهاز ويحافظان على كفاءته لفترة أطول، ما يحد بشكل كبير من مخاطر تكوين الترسبات الكلسية في الجهاز. إذا تضررت وظائف الجهاز بعد فترة من الوقت بسبب الاستعمال المتكرر للماء العسير والمحتوي على الكثير من الكلس، فيجب العمل على إزالة الترسبات الكلسية من الجهاز لإزالة الخلل. استعمال منتج مزيل للترسبات الكلسية مكوّن بشكل أساسي من حمض الستريك. يمكن العثور على هذا المنتج بسهولة في مراكز الدعم المعتمدة.

لا تتحمل جهة الصنع أي مسؤولية عن الأضرار التي تلحق بالمكونات الداخلية للجهاز نتيجة استعمال منتجات غير مطابقة بسبب وجود إضافات كيميائية.

يحتاج الجهاز إلى إزالة الترسبات الكلسية عندما تضيء باللون الأحمر المؤشرات الضوئية بزر فنجان واحد (☹) وبزر فنجانين (☹☹) وبزر البخار (☹☹). تجري العملية على النحو التالي:

- 1 اضغط على زرّ التشغيل (H) لإطفاء الجهاز (شكل 16). افصل القابس عن مأخذ التيار الكهربائي.
- 2 اخلع حامل الفلتر من مكان تثبيته.
- 3 املاً خزان الماء بماء طبيعي عذب حتى مستوى الحد الأقصى «MAX».
- 4 أضف منتج إزالة الترسبات الكلسية داخل خزان الماء.

5 ضع تحت مكان تثبيت حامل الفلتر وعاءً كبيراً بما يكفي لاحتواء الماء الموجود في الخزان. وجّه أنبوب الإمداد بالبخار/الماء الساخن نحو الوعاء.

6 اضغط على زرّ التشغيل (شكل 16). انتظر حتى تضيء بشكل ثابت المؤشرات الضوئية بزر فنجان واحد (☹) وبزر فنجانين (☹☹) وبزر البخار (☹☹☹).

7 اضغط بالتزامن على زرّ القهوة مقدار فنجان واحد (☹) وزرّ القهوة مقدار فنجانين (☹☹) وزرّ البخار (☹☹) لمدة 3-4 ثوانٍ تقريباً. قم بتدوير مقبض الإمداد بالبخار/الماء الساخن إلى موضع الماء/البخار (☹☹). يبدأ برنامج إزالة الترسبات ويبدأ المحلول الموجود في خزان المياه في التدفق من أنبوب توزيع البخار/الماء الساخن. ستومض المؤشرات الضوئية بزر الإمداد بفنجان واحد (☹) وفي زرّ الإمداد بفنجانين (☹☹) وفي زرّ البخار (☹☹☹).

ستُزال الترسبات الكلسية من الدائرة الداخلية بالجهاز.

بعد سلسلة من عمليات الغسيل والتوقف المؤقت، تنتهي دورة إزالة الترسبات الكلسية. عند انتهاء الإمداد ستضيء

## تنظيف الفلاتر المحتوية على مسحوق البن

تأكد من عدم انسداد الفتحات. قم بالإمداد بالماء المغلي أثناء تركيب حامل الفلتر من دون وضع بُن مطحون، من أجل إذابة أي بقايا للبن أو شوائب أخرى، والتخلص منهم.

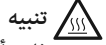

فك وأبعد حامل الفلتر ببطء، لأن الضغط المتخلف يمكن أن يؤدي إلى رشق أو تدفق السوائل.

يُنصَح بتنظيف الفلاتر بعناية كل 3 أشهر تقريبًا عن طريق استعمال أقراص تنظيف الفلاتر المتاحة في الأسواق، وذلك باتباع الخطوات التالية:

- 1 ضع قرص تنظيف الفلاتر في الفلتر (من دون بُن).
- 2 نَبَّت حامل الفلتر في مكانه.
- 3 اضغط على زر القهوة بمقدار فنجانين (☕) لبدء الإمداد.
- 4 اترك القرص يقوم بمفعوله لمدة 15 دقيقة على الأقل.
- 5 اضغط مجددًا على زر القهوة لإيقاف الإمداد.
- 6 كرر عملية الإمداد بالماء. اترك الجهاز ليستريح لمدة دقيقة. كرر العمليات لخمس دورات إمداد.
- 7 اخلع حامل الفلتر من مكان التثبيت، وأخرج الفلتر من حامل الفلتر، واشطف جميع المكونات تحت الماء الجاري من الصنبور.
- 8 أطفئ الجهاز، وافصل القابس عن مأخذ التيار الكهربائي.
- 9 نظف الأجزاء الداخلية باستعمال اسفنج ناعم، للتخلص من أي بقايا للمنظف (شكل 71).

كرر العملية مع جميع الفلاتر.

في حالة استعمال الجهاز يوميًا يُنصَح بتنفيذ عملية تنظيف كل ثلاثة أشهر على الأقل.

## تنظيف مكان تثبيت حامل الفلتر



لا تترك حامل الفلتر مثبتًا في مكانه. الحشية الموجودة في مكان تثبيت حامل الفلتر قد تتعرض للاهتراء.

مع الاستعمال قد يحدث ترسب لأثقال القهوة في مكان تثبيت حامل الفلتر، وهو ما يمكن التخلص منه باستعمال عود تحليل أسنان أو إسفنجة (شكل 71) أو بترك الماء يتدفق من دون وضع حامل الفلتر (شكل 72).  
يجب تنفيذ هذه العملية المخصصة لشطف مكان تثبيت حامل الفلتر بعد كل 200 إمداد بالقهوة تقريبًا.  
اضغط على زر القهوة بمقدار فنجانين (☕) لبدء الإمداد. سيبدأ الجهاز في الإمداد بالماء. انتظر حتى الإمداد بما لا يقل عن 500 ملل من الماء.

## تنظيف أنبوب الإمداد بالبخار/الماء الساخن



نفذ العملية عندما يكون أنبوب الإمداد بالبخار/الماء الساخن باردًا لتجنب الحروق الجلدية.

بعد كل استخدام، يجب تنظيف أنبوب الإمداد بالبخار/الماء الساخن باستعمال قطعة قماش رطبة، للتخلص من أي بقايا خارجية للحليب. للتخلص من أي بقايا داخلية، يجب اتباع الخطوات التالية:

- 1 قم بتدوير مقبض الإمداد بالبخار/الماء الساخن إلى موضع الماء/البخار (☕) (شكل 26). نفذ عملية إمداد البخار لبعث ثوانٍ.
  - 2 أعد مقبض الإمداد بالبخار/الماء الساخن إلى الموضع (O) لإيقاف الإمداد بالبخار (شكل 29).
  - 3 اضغط على زر التشغيل (H) لإطفاء الجهاز (شكل 16).
- نظف جميع مكونات أنبوب الإمداد بالبخار/الماء الساخن بانتظام.
- اسحب الأنبوب المعدني (شكل 73) واخلع الجزء المطاطي الموجود في أنبوب الإمداد بالبخار/الماء الساخن بسحبه إلى الأسفل. اغسل بالماء الجاري. يمكن تنظيف الفتحة بقطعة قماش غير كاشطة.
  - أدخل الجزء المطاطي الخاص بأنبوب الإمداد بالبخار/الماء الساخن عن طريق الدفع إلى الأعلى. ركب الأنبوب المعدني (K) حتى نهاية المسار. إذا لزم الأمر استخدم الدبوس (Q) المرفق لتنظيف فتحة خروج البخار (شكل 74).

لضمان عمل الجهاز بشكل صحيح، اضغط على خزان الماء جيداً حتى تثبيته.

تأكد من صحة إدخال الخزان، وإلا فقد لا يقدم الجهاز القهوة.

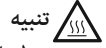

خطر الإصابة بحروق نتيجة لرداذا الماء والبخار الساخين، اللذان قد يخرجان من أنبوب الإمداد بالبخار/الماء الساخن. أبعدها اليدين والوجه عن أجزاء الجهاز الساخنة.

إذا استمر الجهاز في عدم الإمداد بالقهوة بعد ملء الخزان وتثبيته بصورة سليمة، فيجب اتباع الخطوات التالية:

- ضع وعاءً تحت أنبوب الإمداد بالبخار/الماء الساخن (شكل 16).
- اضغط على زر التشغيل (H) (شكل 16).
- قم بتدوير مقبض الإمداد بالبخار/الماء الساخن إلى موضع الماء/البخار (شكل 26). ابدأ عملية الإمداد حتى ترى خروج الماء من أنبوب الإمداد بالبخار/الماء الساخن.
- أعد مقبض الإمداد بالبخار/الماء الساخن إلى الموضع (O) لإيقاف الإمداد بالماء الساخن (شكل 29).

### وظيفة إيقاف التشغيل الذاتي

هذا الجهاز مزود بنظام إطفاء ذاتي، وذلك في إطار مراعاة التشريعات الجديدة المتعلقة باستهلاك الطاقة. بعد 30 دقيقة من عدم الاستخدام سينطفئ الجهاز تلقائياً. لتحضير مشروب قهوة جديد، سيكون من اللازم تشغيل الجهاز مجدداً بالضغط على زر فنجان واحد (☐) أو زر فنجانين (☐☐) أو زر البخار (☕). عندما يصل الجهاز إلى درجة الحرارة السليمة لعمل القهوة، ستضيء بشكل ثابت المؤشرات الضوئية بزر فنجان واحد (☐) وبزر فنجانين (☐☐) وبزر البخار (☕).

### تنظيف الجهاز وصيانته

قبل استعمال الجهاز لأول مرة، أو بعد فترة من عدم الاستعمال، نفذ دورة لتنظيف الدوائر الداخلية.

التنظيف المنتظم واليومي يتيح الحفاظ على كفاءة الجهاز، ويطيل من عمره.



يجب أن تتم جميع عمليات التنظيف والصيانة والجهاز مُطْفَأً والقابس مفصول عن مأخذ التيار الكهربائي.

خطر التعرض إلى صدمة كهربائية. لا تغمر الجهاز، والقابس، وكابل الإمداد الكهربائي مطلقاً في الماء أو في سوائل أخرى.

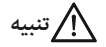

افصل الجهاز عن مأخذ التيار الكهربائي، وانتظر إلى أن تبرد الأجزاء الساخنة قبل القيام بأي عملية تنظيف وصيانة.



لا تغسل مكونات الجهاز أبداً داخل غسالة الأطباق. لا تستعمل دفعات الماء المباشرة.

لا تستعمل منظفات كاشطة أو أدوات معدنية لتجنب خدش وتلف الأسطح الخارجية. لا تستخدم أبداً المذيبات التي تلحق الضرر بالبلاستيك.

### تنظيف جسم الجهاز

نظف الأجزاء الثابتة من الجهاز باستخدام قطعة قماش مُبللة وغير كاشطة لتجنب إتلاف طبقة الطلاء الخارجي. جفّف بواسطة قطعة قماش جافة.



## اختيار الفنجان السليم

قبل تحضير المشروب المطلوب يجب اختيار الفنجان على أساس الجدول التالي:

قهوة اسبريسو	مفردة مزدوجة	30 ملل تقريبًا 60 ملل تقريبًا
--------------	-----------------	----------------------------------

يمكن استعمال الفلتر بمقدار فنجانين من أجل الإمداد بفنجانين مفردين من القهوة، أو للإمداد بمشروب قهوة كبير أو أكثر كثافةً.

### ضبط كمية الماء التي يتم الإمداد بها لمقدار فنجان واحد أو لمقدار فنجانين

يمكن ضبط كمية الماء التي يتم الإمداد بها لمقدار فنجان واحد أو لمقدار فنجانين من القهوة (مدة الإمداد بالماء الساخن عبر حامل الفلتر).

كمية الماء المُقدَّمة لها تأثير على زيادة أو تقليل قوة مذاق القهوة وعلى جودة الكريمة. حاول تغيير هذا المعيار للوصول إلى المذاق المثالي للقهوة حسب الرغبة.

ملحوظة: عملية ضبط كمية الماء التي يتم الإمداد بها لمقدار فنجان واحد أو لمقدار فنجانين يجب أن تتم أثناء الإمداد بالقهوة.

لضبط كمية الماء المطلوب الإمداد بها لمقدار فنجان واحد من القهوة، اضغط على زر الإمداد بفنجان واحد (☞) واستمر في الضغط عليه طوال المدة اللازمة. الوقت المُستغرَق يضبط الكمية الجديدة من الماء لمقدار فنجان واحد من القهوة.

لضبط كمية الماء المطلوب الإمداد بها لمقدار فنجانين، اضغط على زر الإمداد بفنجانين (☞) واستمر في الضغط عليه طوال المدة اللازمة. الوقت المُستغرَق يضبط الكمية الجديدة من الماء لمقدار فنجانين من القهوة.

### نصائح مفيدة للحصول على قهوة اسبريسو جيدة على الطريقة الإيطالية

يجب كبس البُن المطحون الموجود في حامل الفلتر بخفة. زيادة أو انخفاض قوة مذاق القهوة يعتمد على درجة طحن البُن وعلى كمية البُن الموضوعة في حامل الفلتر وعلى الكبس. الوقت الكافي لنزول القهوة في الفناجين يستغرق ثوانٍ قليلة. إذا زادت فترة الإمداد، فهذا يعني أن درجة الطحن ناعمة جدًا، أو أن المسحوق الموضوع في حامل الفلتر قد تعرض للكبس بصورة مبالغ فيها.

### ملء خزان الماء أثناء الاستخدام

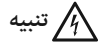

تنبيه

خطر التعرض إلى صدمة كهربائية. أطفئ الجهاز دائمًا وافصل قابس كابل الإمداد الكهربائي عن مأخذ التيار الكهربائي قبل ملء الخزان بالماء.



تنبيه

املأ الخزان بالماء الطبيعي فقط. لا تستخدم مياه غازية أو ساخنة أو فاترة أو أي سائل آخر قد يؤدي إلى إتلاف الجهاز.

يُنصح بملاحظة مستوى الماء في الخزان دائمًا.

- 1 أطفئ الجهاز، وافصل القابس عن مأخذ التيار الكهربائي.
- 2 اخلع خزان الماء (O) من الجهاز (الشكل 8).
- 3 افتح غطاء خزان الماء (P) (الشكل 9).
- 4 املأ خزان الماء بماء طبيعي عذب حتى مستوى الحد الأقصى «MAX» (شكل 10).

لا تملىء الخزان أبدًا بما يزيد عن المستوى الأقصى «MAX».

- 5 أغلق غطاء خزان الماء (P) (الشكل 11).

- 1 ضع فنجاناً تحت أنبوب الإمداد بالبخار/الماء الساخن (L) (شكل 48).
- 2 قم بتدوير مقبض الإمداد بالبخار/الماء الساخن إلى موضع البخار (A) (شكل 49).
- سيبدأ الجهاز في الإمداد بالماء الساخن.
- 3 أعد مقبض الإمداد بالبخار/الماء الساخن إلى الموضع (B) لإيقاف الإمداد بالماء الساخن (شكل 52).

## كيفية تحضير الكابتشينو

- 1 ضع فنجاناً على الشبكة القابلة للخلع (E) (شكل 54).
- عند الرغبة يمكن استعمال فنجان كبير.
- اخلع الشبكة القابلة للخلع وحوض تجميع القطرات (F) (شكل 55).
- ضع فنجاناً على شبكة إسناد الفناجين (G) (شكل 56).
- 2 تحضير القهوة.



تنبيه

خطر الإصابة بحروق جلدية نتيجة لسقوط الفنجان أثناء الإمداد. تأكد من أن الفنجان ثابت وموضوع بشكل صحيح على شبكة إسناد الفناجين. لا تستخدم فناجين لها أبعاد مبالغ فيها مقارنةً بعرض شبكة إسناد الفناجين.

- 3 وجّه أنبوب الإمداد بالبخار/الماء الساخن (L) نحو الجزء الخارجي من حوض تجميع القطرات (شكل 61).
- 4 اضغط على زر الاختيار البخار (A) (شكل 62). المؤشر الضوئي في زر البخار سيبدأ في الوميض. انتظر حتى يضيء بشكل ثابت المؤشر الضوئي بزر البخار، لأن هذا يشير إلى وصول درجة الحرارة في الغلاية إلى المستوى المثالي للإمداد بالبخار.
- 5 املاً إيجابياً بالحليب (شكل 65).
- 6 ضع الإبريق المحتوي على الحليب المراد خفقه تحت أنبوب الإمداد بالبخار/الماء الساخن.
- 7 اغمر أنبوب الإمداد بالبخار/الماء الساخن داخل الإبريق المحتوي على الحليب حتى النهاية (شكل 66).



تنبيه

خطر الإصابة بحروق. يجب عدم توجيه الدفقة تجاه آخرين أو تجاه النفس أثناء الإمداد بالبخار أو بالماء الساخن. امسك أنبوب توزيع البخار/الماء الساخن فقط بواسطة الجزء المطاطي. لا تلمس الأنبوب المعدني.

خطر الإصابة بحروق نتيجة لرداذ الماء والبخار الساخن، اللذان قد يخرجان من أنبوب الإمداد بالبخار/الماء الساخن. أبعد اليدين والوجه عن أجزاء الجهاز الساخنة.

- 8 قم بتدوير مقبض الإمداد بالبخار/الماء الساخن إلى موضع البخار (A) (شكل 67).
  - سيبدأ الجهاز في الإمداد بالبخار.
  - 9 حرك الإبريق المحتوي على الحليب ولفه أثناء خروج البخار من أنبوب الإمداد بالبخار/الماء الساخن (شكل 68).
  - سيصبح الحليب مخفوقاً عندما تظهر الرغوة في الإبريق.
  - 10 أعد مقبض الإمداد بالبخار/الماء الساخن إلى الموضع (B) لإيقاف الإمداد بالبخار (شكل 69).
- بعد كل استخدام يجب إخراج بخار بلضع ثوانٍ لإفراغ فتحة أنبوب الإمداد بالبخار/الماء الساخن من أي بقايا للحليب.
- يجب استعمال قطعة قماش رطبة وغير كاشطة لتنظيف فتحة أنبوب الإمداد بالبخار/الماء الساخن والأنبوب المعدني.
- 9 اسكب رغوة الحليب في فنجان القهوة الذي تم تحضيره في السابق (شكل 70).

## الاستعمال مجدداً لتحضير القهوة

لتحضير مشروب قهوة جديد فور الانتهاء من الإمداد بالبخار، من الضروري تبريد الجهاز.

- 1 ضع وعاءً تحت أنبوب الإمداد بالبخار/الماء الساخن (شكل 25).
  - 2 اضغط على زر البخار (A) لفصل وظيفة الإمداد بالبخار.
  - 3 قم بتدوير مقبض الإمداد بالبخار/الماء الساخن إلى موضع البخار (A) (شكل 21). سيبدأ الجهاز في الإمداد بالماء الساخن.
- الإمداد بالماء الساخن سيتيح للجهاز أن يبرد أسرع.
- 3 أعد مقبض الإمداد بالبخار/الماء الساخن إلى الموضع (B) لإيقاف الإمداد بالماء الساخن (شكل 29).
- أصبح الجهاز مستعداً لتحضير مشروب قهوة جديد.

7 اضغط على زر التشغيل (H) (شكل 16).

ستومض المؤشرات الضوئية بزر الإمداد بفنجان واحد (☐) وبزر الإمداد بفنجانين (☐☐) وبزر البخار (☁) (شكل 17). عندما يصل الجهاز إلى درجة الحرارة السليمة لعمل القهوة، ستضيء بشكل ثابت المؤشرات الضوئية بزر الإمداد بفنجان واحد (☐) وبزر الإمداد بفنجانين (☐☐) وبزر البخار (☁) (شكل 18).

للحصول على أول مشروب قهوة بسخونة جيدة، يُصَح بترك حامل الفلتر حتى يسخن عن طريق تركه موضوعاً في المكان المخصص له لبضع دقائق قبل تحضير القهوة. لن يكون هذا الأمر ضرورياً مع مشروبات القهوة التالية.

8 اضغط على زر الإمداد بالقهوة (☐) للإمداد بفنجان قهوة واحد (شكل 37)، أو اضغط على زر الإمداد بالقهوة (☐☐) للإمداد بفنجان قهوة. ستبدأ عملية الإمداد بعد بضع ثوانٍ (الشكل 38).

9 لإيقاف الإمداد قبل انتهاء الجهاز، يجب الضغطة مرة أخرى على زر الإمداد المُختَار.

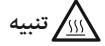

مثلما هو الحال مع ماكينات القهوة الاحترافية، يجب عدم خلع حامل الفلتر أثناء الإمداد بالقهوة.



عند انتهاء الإمداد بالقهوة يجب الانتظار لعشر ثوانٍ على الأقل قبل خلع حامل الفلتر؛ من أجل خلع حامل الفلتر، يجب تدويره ببطء من اليمين إلى اليسار، لتجنب تناثر الماء أو القهوة أو رذاذهما.

إذا حدثت نفخات صغيرة من البخار من مكان تثبيت حامل الفلتر، فهذا يعد ظاهرة طبيعية تمامًا.

عند انتهاء الإمداد ستضيء بشكل ثابت المؤشرات الضوئية بزر فنجان واحد (☐) وبزر فنجانين (☐☐) وبزر البخار (☁). 10 اضغط على زر التشغيل (H) لإطفاء الجهاز (شكل 16).

## كيفية تحضير القهوة باستخدام القرص

1 ضع الفلتر المخصص للأقراص (S) في حامل الفلتر (W) (شكل 41).

2 ضع القرص في الفلتر (شكل 42).

3 ادفع القرص بالأصابع إلى الداخل. يجب توسط القرص جيداً ووضعه داخل حامل الفلتر. لتجنب أي تسرب للماء، قم بتمي الأجزاء الورقية الخارجية من القرص وضعها داخل الفلتر، لكيلا تخرج من حامل الفلتر (شكل 43).

حينها يمكن إدخال حامل الفلتر في مكانه.

4 ضع حامل الفلتر في المكان المخصص واجعل المقبض ممحاذاة الرمز (☐) الموجود على جسم الجهاز (شكل 44).

5 قم بتدوير حامل الفلتر حتى يصبح المقبض ممحاذاة الرمز (☐) (شكل 45).



خطر الإصابة بحروق جلدية نتيجة لسقوط الفنجان أثناء الإمداد. تأكد من أن الفنجان ثابت وموضوع بشكل صحيح على شبكة إسناد الفناجين. لا تستخدم فناجين لها أبعاد مبالغ فيها مقارنةً بعرض شبكة إسناد الفناجين.

6 بعد تحضير القهوة، وأثناء خلع حامل الفلتر، قد يظل القرص محشوراً في مكان تثبيت حامل الفلتر. لإزالة القرص، يجب إمالة حامل الفلتر (شكل 46)، وترك القرص يسقط على حامل الفلتر.

للحصول على قهوة ممتازة دائماً، تحتاج إلى شراء الكبسولة التي تحمل علامة توافق مع E.S.E.

إن لم يكن القرص موضوعاً بصورة سليمة أو إن لم يكن حامل الفلتر مغلقاً بإحكام، فقد تخرج بضع قطرات الماء من حامل الفلتر نفسه.

## كيفية الإمداد بالماء الساخن



خطر الإصابة بحروق. امسك أنبوب توزيع البخار/الماء الساخن فقط بواسطة الجزء المطاطي. لا تلمس الأنبوب المعدني.

خطر الإصابة بحروق نتيجة لرذاذ الماء والبخار الساخنين، اللذان قد يخرجان من أنبوب الإمداد بالبخار/الماء الساخن. أبعد اليدين والوجه عن أجزاء الجهاز الساخنة.

قبل استعمال الجهاز لأول مرة، يجب تنفيذ دورة لتنظيف الدوائر الداخلية.

- 1 ضع وعاءً لا تقل سعته عن 500 ملل تحت حامل الفلتر (شكل 19).
- 2 اضغط على زر الإمداد بالقهوة بمقدار فنجانين (☞) (شكل 20). ابدأ عملية الإمداد حتى ترى خروج الماء من حامل الفلتر.
- 3 في نهاية عملية الإمداد ضع وعاءً تحت أنبوب الإمداد بالبخار/الماء الساخن (شكل 25).
- 4 قم بتدوير مقبض الإمداد بالبخار/الماء الساخن إلى موضع الماء/البخار (☞) (شكل 26). ستبدأ عملية الإمداد. استمر حتى ترى خروج الماء من أنبوب الإمداد بالبخار/الماء الساخن (شكل 28).
- 5 أعد مقبض الإمداد بالبخار/الماء الساخن إلى الموضع (●) لإيقاف الإمداد بالماء الساخن (شكل 29).  
كرر العمليات حتى ينتهي كل الماء الموجود في الخزان.

ملحوظة: كرر هذه العملية عند تشغيل الجهاز بعد التوقف عن استعماله لعدة أيام.

عندما يصبح الخزان خاليًا من الماء ستلاحظ وجود اهتزاز وسيصدر ضجيج أعلى. ستومض المؤشرات الضوئية بزر الإمداد بفنجان واحد (☞) وبزر الإمداد بفنجانين (☞) وبزر البخار (☞). لاستعادة عمل الجهاز، يجب مراجعة فقرة «ملء خزان الماء أثناء الاستخدام».

الآن يصبح الجهاز جاهزًا لتحضير أول مشروب قهوة (شكل 30).

### خلع الفلتر

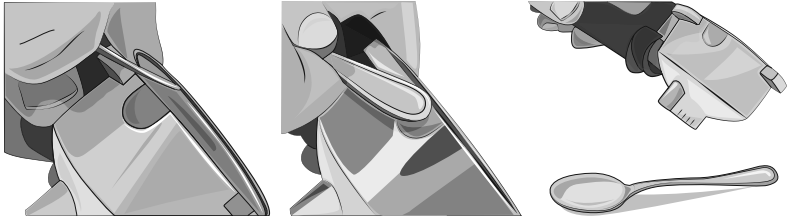

ملحوظة: يتم توريد حامل الفلتر موجودًا به بالفعل الفلتر بمقدار فنجانين. لمعرفة كيفية خلع الفلتر، يجب الاطلاع على الصور. يمكن أيضًا رفع الفلتر بالأصابع وخلعه.

## تعليمات الاستخدام

### كيفية تحضير القهوة

- 1 اختر الفلتر مقدار فنجان واحد (T) أو مقدار فنجانين (U)، وضعه في حامل الفلتر (شكل 31).
- 2 قم بقياس كمية البن في الفلتر (شكل 32).
- 3 اكبس البن المطحون جيدًا باستعمال المكبس المخصص (R) (شكل 33).

### تنبيه

في حالة وضع كمية مبالغ فيها من مسحوق البن داخل الفلتر، قد يكون من الصعب تدوير حامل الفلتر و/أو أثناء الإمداد بالقهوة قد يحدث تسرب من حامل الفلتر.

- 4 صل حامل الفلتر (W) في المكان المخصص واجعل المقبض بمحاذاة الرمز (☞) الموجود على جسم الجهاز (شكل 34).
- 5 قم بتدوير حامل الفلتر حتى يصبح المقبض بمحاذاة الرمز (☞).

تأكد من تثبيت حامل الفلتر جيدًا على الحافة البارزة (شكل 35).

- 6 ضع فنجان أو فنجانين على الشبكة القابلة للخلع (E) (شكل 36).

### تنبيه

خطر الإصابة بحروق جلدية نتيجة لسقوط الفنجان أثناء الإمداد. تأكد من أن الفنجان ثابت وموضوع بشكل صحيح على شبكة إسناد الفناجين. لا تستخدم فناجين لها أبعاد مبالغ فيها مقارنةً بعرض شبكة إسناد الفناجين.

### بدء التشغيل

- 1 اخلع مواد التغليف (شكل 2) وتأكد من وجود جميع المكونات (شكل 3).
- 2 تأكد من سلامة المحتويات.
- 3 ضع الجهاز على سطح مستو وثابت (الشكل 4).

### لا تقم بتشغيل الجهاز، إن كان تالفًا.

- 4 اغسل الخزان والفلتر مقدار فنجان ومقدار فنجانين وفلتر القرص وحوض تجميع القطرات والشبكة القابلة للخلع، وحامل الفلتر (شكل 5).



قبل البدء في التجميع، تأكد أن الجهاز مُطْفَأ ومفصول عن مأخذ التيار الكهربائي.

### العمليات الأولية

- 1 ثبّت الشبكة القابلة للخلع (E) على حوض تجميع القطرات (F) (الشكل 6).
- 2 أدخل حوض تجميع القطرات عند قاعدة الجهاز (الشكل 7).
- 3 اخلع خزان الماء (O) من الجهاز (الشكل 8).
- 4 افتح غطاء خزان الماء (P) (الشكل 9).

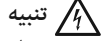

خطر التعرض إلى صدمة كهربائية. أطفئ الجهاز دائماً وافصل قابس كابل الإمداد الكهربائي عن مأخذ التيار الكهربائي قبل ملء الخزان بالماء.



املاً الخزان بالماء الطبيعي فقط. لا تستخدم مياه غازية أو ساخنة أو فاترة أو أي سائل آخر قد يؤدي إلى إتلاف الجهاز.

- 5 املاً خزان الماء بماء طبيعي عذب حتى مستوى الحد الأقصى «MAX» (شكل 10).

لا تملأ الخزان أبداً بما يزيد عن مستوى الحد الأقصى «MAX».

- 6 أغلق غطاء خزان الماء (P) (الشكل 11).

- 7 أدخل خزان الماء في مكانه (الشكل 12).

لضمان عمل الجهاز بشكل صحيح، اضغط على خزان الماء جيداً حتى تثبيته.

تأكد من صحة إدخال الخزان، وإلا فقد لا يقدم الجهاز القهوة.

### الاستخدام لأول مرة



قبل تشغيل الجهاز، تأكد من تركيب جميع المكونات بشكل صحيح.

تأكد من أن جهد الشبكة الكهربائية المنزلية يساوي الجهد المذكور على بطاقة البيانات الفنية الخاصة بالجهاز.

- 1 ادخل المقابس في مأخذ التيار الكهربائي (الشكل 13).

- 2 ثبّت حامل الفلتر في مكانه من دون وضع أي فلتر (شكل 14).

- 3 قم بتدوير حامل الفلتر حتى يصبح المقبض ممحاذاة الرمز (شكل 15).

- 4 اضغط على زر التشغيل (H) (شكل 16).

ستومض المؤشرات الضوئية بزر الإمداد بفنجان واحد (☐) وبزر الإمداد بفنجانين (☐) وبزر البخار (☐) (شكل 17). عندما يصل الجهاز إلى درجة الحرارة السليمة لعمل القهوة، فإن المؤشرات الضوئية بزر الإمداد بفنجان واحد (☐) وبزر الإمداد بفنجانين (☐) وبزر البخار (☐) ستضيء بشكل ثابت (شكل 18).

- تجنب أن تضع كمية زائدة من الماء داخل الخزان.
  - لا تترك الجهاز بدون مراقبة أثناء توصيله بالشبكة الكهربائية.
  - لا تسحب مطلقاً كابل الإمداد الكهربائي أو الجهاز ذاته لفصل القابس عن المأخذ الكهربائي.
  - يجب استخدام الجهاز وتركه على سطح ثابت أثناء الراحة.
  - يجب عدم استعمال الجهاز في حالة سقوطه على الأرض، أو في حالة وجود أضرار مرئية عليه، أو في حالة تسرب الماء منه. لا تستخدم الجهاز إذا كان كابل الإمداد الكهربائي أو القابس به تلف، أو إذا كان الجهاز نفسه به عيب. جميع عمليات التصليح، بما في ذلك استبدال كابل الإمداد بالطاقة، يجب أن تتم حصراً لدى أحد مراكز الدعم أو على يد فنيين معتمدين، من أجل تجنب جميع الأخطار.
  - لا تضع الجهاز في الخزائن أو قطع الأثاث المغلقة أثناء الاستخدام.
- للخصل من المنتج بالشكل الصحيح، وفقاً لما ينص عليه التوجيه الأوروبي رقم EU/2012/19، يرجى قراءة النشرة المرفقة مع المنتج. 

## • احتفظ دائماً بهذه التعليمات

### وصف الجهاز

L - أنبوب الإمداد بالبخار/الماء الساخن	A - زر الإمداد بالقهوة مقدار فنجان واحد مع مؤشر ضوئي للإمداد (☐)
M - كابل الإمداد الكهربائي	B - زر الإمداد بالقهوة مقدار فنجانين مع مؤشر ضوئي للإمداد (☐☐)
N - مقبض الإمداد بالبخار/الماء الساخن	C - زر البخار مع مؤشر ضوئي لدرجة الحرارة (☉)
O - خزان الماء	D - مكان تثبيت حامل الفلتر
P - غطاء خزان الماء	E - شبكة قابلة للخلع
Q - دبوس التنظيف	F - حوض تجميع القطرات
R - مكبس	G - شبكة إسناد الفناجين
S - فلتر القرص	H - زر التشغيل
T - فلتر مقدار فنجان واحد	I - وحدة عائمة
U - فلتر مقدار فنجانين	J - جسم الجهاز
V - قرص تقطير	K - أنبوب معدني
واط - حامل الفلتر	
X - برغي تثبيت قرص التقطير	

### بيانات فنية

- تحتوي بطاقة البيانات الموجودة أسفل قاعدة استناد الجهاز على البيانات التالية المتعلقة بتعريف الجهاز:
- الشركة المُصنعة وعلامة جودة الاتحاد الأوروبي CE
  - الموديل [Mod].
  - الرقم المسلسل [SN]
  - جهد الشبكة الكهربائية [فولت V] والتردد [هرتز Hz]
  - القدرة الكهربائية المستهلكة [وات W]
  - الرقم المجاني لخدمة الدعم
- في حالة مراجعة مركز صيانة مرخص، يرجى ذكر الموديل والرقم المسلسل.
- الاستهلاك في وضع الاستعداد: 0,4 واط.

- يجب عدم لمس الأجزاء المعدنية الخارجية للجهاز وحامل الفلتر أثناء تشغيل الجهاز، حيث يمكن أن تتسبب في حروق.
- لا تقم أبدًا بتوجيه دفقة البخار أو الماء الساخين نحو أجزاء الجسم. خطر الإصابة بحروق.
- تأكد من أن الفنجان ثابت وموضوع بشكل صحيح على شبكة إسناد الفناجين. لا تستخدم فناجين لها أبعاد مبالغ فيها مقارنةً بعرض شبكة إسناد الفناجين. خطر الإصابة بحروق نتيجة لسقوط الفنجان أثناء الإمداد.
- لا تلمس الأجزاء الساخنة في الجهاز أثناء عمل الجهاز، أو في الدقائق التالية لإطفائه. انتظر إلى حين أن تبرد الأجزاء الساخنة.
- افصل الجهاز عن مأخذ التيار الكهربائي وانتظر إلى أن تبرد الأجزاء الساخنة قبل القيام بأي عملية من عمليات التنظيف والصيانة.
- امسك أنبوب توزيع البخار/الماء الساخن فقط بواسطة الجزء المطاطي.
- يمكن أن يعود عدم خروج الماء من حامل الفلتر إلى سداد فلتر. فك وأبعد حامل الفلتر ببطء، لأن الضغط المتخلف يمكن أن يؤدي إلى رشق أو تدفق السوائل. عند ذلك، ابدأ بعملية التنظيف حسب ما هو مبين في الفقرة المحددة لهذا الغرض.

### ⚠ تنبيه - أضرار مادية

- ضع الجهاز على سطح ثابت وجاف.
- لا تستخدم الجهاز بدون وجود مياه؛ حيث أنه في هذه الحالة قد تحترق المضخة.
- لا تضع الجهاز على أسطح ساخنة جدًا أو بالقرب من اللهب الحر خوفًا من تلف طبقة الطلاء الخارجي.
- لا تضع الجهاز على أسطح ساخنة جدًا أو بالقرب من اللهب المكشوف، لتجنب احتمال تلف الهيكل الخارجي.
- يجب ألا يلامس كابل الإمداد الكهربائي الأجزاء الساخنة من الجهاز.
- لا تضع الجهاز بالقرب من مادة قابلة للاشتعال (على سبيل المثال أقمشة أو ستائر).
- فك كابل الإمداد الكهربائي بالكامل قبل استعمال الجهاز.
- يجب عدم إمداد الجهاز بالطاقة من خلال مؤقتات خارجية أو من خلال منظومات منفصلة يتم التحكم بها عن بُعد.
- لا تضع الجهاز أو الكابلات الكهربائي بالقرب من أو فوق أفران كهربائية، أو مواقد غاز ساخنة، أو بالقرب من الميكروويف.
- لا تستعمل الجهاز في الهواء الطلق.
- لا تملأ خزان الماء أبدًا بما يزيد عن الحد الأقصى.
- املأ الخزان بالماء الطبيعي فقط. لا تستخدم مياه غازية أو ساخنة أو فاترة أو أي سائل آخر قد يؤدي إلى إتلاف الجهاز.
- لا تدخل أبدًا في فلاتر القهوة مقدار فنجان واحد وفنجانين موادًا بخلاف البن المطحون. يمكن أن يلحق ذلك أضرار كبيرة في الجهاز.
- لا تترك الجهاز في بيئة ذات درجة حرارة أقل من 0 درجة مئوية، حيث أن بقايا المياه في الغلاية قد تتجمد وتتسبب في وقوع أضرار.
- لا تترك الجهاز معرضًا للعوامل الجوية (على سبيل المثال الأمطار، الشمس).
- بعد فصل قابس الإمداد الكهربائي، وبعد أن تبرد الأجزاء الساخنة، يجب عدم تنظيف الجهاز إلا باستعمال قطعة قماش غير كاشطة، وذلك بعد ترطيبها وإضافة قطرات قليلة من منظف محايد غير مسبب للتآكل. لا تستخدم أبدًا المذيبات التي تلحق الضرر بالبلاستيك.
- لا تفكك الجهاز. لا توجد أجزاء داخلية مطلوب استخدامها أو تنظيفها.

### ⚠ خطر وقوع أضرار لأسباب أخرى

- أمسك جسم الجهاز لرفعه.
- ضع الجهاز في بيئة نظيفة ومضاءة بشكل كافٍ، مع مقبس كهربائي يسهل الوصول إليه.

- لا تتحمل الشركة المصنعة أي مسؤولية عن الأضرار الناتجة عن استعمال الجهاز بشكل خاطئ أو لأغراض مختلفة عن الأغراض المبيّنة في هذا الكتيب. وبالإضافة إلى ذلك، يؤدي الاستعمال غير الملائم للجهاز إلى إبطال أي شكل من أشكال الضمان.
- يُنصح بالاحتفاظ بمواد التغليف الأصلية، لأن الدعم المجاني لا يشمل الأعطال الناتجة عن تغليف المنتج بمواد غير مناسبة أثناء نقله إلى مركز دعم مُعتمد.
- لا تستخدم إلا قطع الغيار الأصلية والملحقات المعتمدة من جهة الصنع، لكيلا تتأثر سلامة الجهاز بالسلب.
- يعد الجهاز مطابقاً للاتحة (الاتحاد الأوروبي) رقم 1935/2004 الصادرة بتاريخ 27/10/2004 الخاصة بالمواد الملامسة للمنتجات الغذائية.

### ⚠️ خطر على الأطفال

- يمكن استعمال هذا الجهاز من قبل أطفال تزيد أعمارهم عن 8 سنوات ومن قبل أشخاص من ذوي القدرات الجسدية، أو الحسية، أو الذهنية المحدودة، أو أشخاص لا يمتلكون خبرة أو معرفة بالجهاز، فقط إذا تم الإشراف عليهم من قبل شخص مسؤول عنهم أو إذا تم تدريبهم على استعمال الجهاز بشكل آمن واطلاعهم على التعليمات وعلى الأخطار القائمة أثناء استعمال الجهاز.
- يجب على الأطفال عدم اللعب بالجهاز.
- يجب ألا يقوم الأطفال الذين تبلغ أعمارهم أقل من 8 سنوات بعمليات تنظيف وصيانة الجهاز الواردة في هذا الدليل إلا إذا تم الإشراف عليهم.
- قم بجعل الجهاز وكابل الإمداد الكهربائي بعيدين دائماً عن متناول الأطفال الأقل من عمر 8 سنوات.
- يجب عدم ترك كابل الإمداد الكهربائي متدلي في مكان يمكن الوصول إليه من قبل الأطفال.
- ضع الجهاز في مكان لا يسمح للأطفال بالوصول إلى الأجزاء الساخنة.
- يجب عدم ترك مواد التغليف في متناول الأطفال، لأنها تشكل مصادر خطر محتملة عليهم.
- في حالة ما إذا قررت التخلص من الجهاز، يُنصح بجعله غير صالح للتشغيل من خلال نزع الكابل الكهربائي. كما يوصى باتخاذ التدابير اللازمة، بحيث لا تشكل بعض أجزاء من الجهاز خطر على الأطفال في حالة اللعب به.
- احتفظ دائماً بدبوس التنظيف بعيداً عن متناول الأطفال، وضعه في مكان آمن: خطر الابتلاع وحوادث إصابة.

### ⚡️ خطر بسبب الكهرباء

- قبل توصيل الجهاز بالشبكة الكهربائية وتأكد من أن الجهد المُحدد على بطاقة البيانات المُلتصقة أسفل الجهاز يُطابق ذلك الخاص بالشبكة المحلية.
- قد يؤدي استعمال وصلات الإطالة الكهربائية غير المعتمدة من جهة الصنع إلى وقوع أضرار وحوادث.
- قم بتوصيل الجهاز دائماً بمأخذ كهربائي مؤرّض.
- لا تقم بتوصيل أي جهاز كهربائي آخر ذي قدرة عالية (دفايات، ومكواة، ومشعات حرارية) في نفس المأخذ الكهربائي. خطر حدوث حمل كهربائي زائد.
- أطفئ الجهاز دائماً وافصل قابس كابل الإمداد الكهربائي عن مأخذ التيار الكهربائي قبل ملء الخزّان بالماء.
- يجب عدم ملامسة الأجزاء الخاضعة للجهد الكهربائي للماء: فقد يؤدي ذلك إلى حدوث دائرة قصر!
- يجب عدم ترك كابل الإمداد الكهربائي ملامساً للأجزاء الحادة أو الحواف الحادة.
- تأكد من أن كابل الإمداد الكهربائي لا يتلامس مع الأسطح الساخنة.
- يجب أن تتم جميع عمليات التنظيف والصيانة والجهاز مُطفاً والقابس مفصول عن مأخذ التيار الكهربائي.
- لا تغمر الجهاز في الماء أو في سوائل أخرى.
- في حالة عدم استخدام الجهاز، ولو لفترة قصيرة من الوقت، يجب إيقاف تشغيله وفصل كابل الإمداد الكهربائي دائماً من المأخذ الكهربائي.

### ⚠️ تحذير يتعلق بالاحتراق

- يصل البخار والماء إلى درجات حرارة عالية أثناء الإمداد. حافظ على بقاء اليدين والوجه بعيدين عن البخار أو الماء الساخنين.



## فيما يتعلق بهذا الدليل

رغم أن الأجهزة مُصنَّعة وفقاً للمواصفات الأوروبية النوعية السارية، وبالتالي فهي محمّية في جميع الأجزاء التي قد تُمثل خطراً، إلا أنه يجب قراءة هذه التحذيرات بعناية، واستخدام الجهاز للغرض الذي صنع من أجله فقط، لتفادي الإصابات والأضرار. احتفظ بهذا الكتيّب في متناول يدك للاطلاع عليه في المستقبل وعند الحاجة. إذا كنت ترغب في بيع هذا الجهاز إلى أشخاص آخرين، فتذكر أن تسلمهم أيضاً هذه التعليمات. تم تمييز المعلومات الواردة في هذا الدليل بالرموز التالية التي تشير إلى:

⚠ خطر على الأطفال

⚡ خطر بسبب الكهرباء

⚠ خطر وقوع أضرار لأسباب أخرى

⚠ تحذير يتعلق بالاحتراق

⚠ تنبيه - أضرار مادية

## الاستخدام المُخصص

يمكن استخدام هذا الجهاز لتحضير القهوة والكاابتشينو. يمكن استعمال الجهاز أيضاً لتحضير الشاي والمشروبات المنقوعة، بفضل وظيفة الإمداد بالماء الساخن.

هذا الجهاز مصمم لاستخدام الأفراد فقط، وبالتالي فهو غير مناسب للاستخدام للأغراض التجارية أو الصناعية. لا تصرح الشركة المصنعة بأي استخدام آخر للجهاز ولا تتحمل أي مسؤولية عن الأضرار من أي نوع الناجمة عن الاستخدام غير السليم للجهاز ذاته. وبالإضافة إلى ذلك، يؤدي الاستعمال غير الملائم للجهاز إلى إبطال أي شكل من أشكال الضمان.

## الأخطار المتبقية

مواصفات تصنيع الجهاز، موضوع هذا المنشور، لا توفر حماية للمستخدم من الدفقات المباشرة من البخار أو الماء الساخن.

⚠ تنبيه

خطر الإصابة بحروق. يجب عدم توجيه الدفقة تجاه آخرين أو تجاه النفس أثناء الإمداد بالبخار أو بالماء الساخن. امسك أنبوب توزيع البخار/الماء الساخن فقط بواسطة الجزء المطاطي. لا تلمس الأنبوب المعدني.

خطر الإصابة بحروق نتيجة لرداذا الماء والبخار الساخن، اللذان قد يخرجان من أنبوب الإمداد بالبخار/الماء الساخن. أبعد اليدين والوجه عن أجزاء الجهاز الساخنة.

خطر الإصابة بحروق نتيجة لسقوط الفنجان أثناء الإمداد. تأكد من أن الفنجان ثابت وموضوع بشكل صحيح على شبكة إسناد الفنجانين. لا تستخدم فناجين لها أبعاد مبالغ فيها مقارنةً بعرض شبكة إسناد الفنجانين.

⚠ استعمال فقط أوعية مصنوعة من مواد مناسبة لحفظ المواد الغذائية.

## تحذيرات السلامة

اقرأ التعليمات بعناية قبل الاستعمال.

- تم تصميم هذا الجهاز من أجل الاستعمال في بيئات منزلية أو بيئات شبيهة بالبيئات المنزلية، مثل:
  - في أماكن الطهي المُخصصة للعاملين في المتاجر، والمكاتب، وأماكن العمل الأخرى
  - في المزارع
  - في الفنادق، ونزل المبيت والإفطار، والبيئات السكنية الأخرى (للاستعمال من قبل الضيوف).

## ПРО ЦЕЙ ПОСІБНИК

---

Попри те, що прилади виготовлені у відповідності до належних діючих європейських стандартів та мають захист у всіх потенційно небезпечних місцях, необхідно уважно прочитати застереження і використовувати прилад виключно за призначенням, щоб уникнути нещасних випадків та пошкоджень. Зберігайте цей посібник у доступному місці для консультацій у майбутньому. За наміру передати цей прилад іншому користувачу пам'ятайте, що разом з приладом повинна бути передана і ця інструкція. Інформація, викладена у цьому посібнику, має наступні умовні позначення, які означають:



Небезпека для дітей



Небезпека, пов'язана з електричним струмом



Небезпека збитків, обумовлених іншими причинами



Застереження про опіки



Увага - ризик заподіяння матеріальних збитків

## ЦІЛЬОВЕ ПРИЗНАЧЕННЯ

---

Цей прилад може використовуватися для приготування кави та капучіно. Завдяки функції подачі гарячої води прилад також може використовуватися для приготування чаю та настійів.

Цей прилад призначений тільки і виключно для приватного використання і тому є непридатним для промислових або комерційних цілей. Виробник не передбачив будь-яке інше використання цього приладу, це звільняє його від відповідальності за збитки будь-якого характеру, спричинені неналежним використанням приладу. Крім того, неналежне використання приладу скасовує гарантію у всіх її проявах.

## ЗАЛИШКОВІ РИЗИКИ

---

Особливості конструкції приладу, про який йдеться у цьому посібнику, не дають змогу захистити користувача від прямого струменя пари або гарячої води.



### Увага

Небезпека опіків. Під час подачі гарячої пари або води не спрямовуйте струмінь на себе або інших осіб. Беріть трубку подачі пари/гарячої води тільки за резинову частину. Не торкайтеся металевої трубки.

Небезпека опіків, спричинених гарячою водою та бризками пари з труби подачі пари/гарячої води. Тримайте руки і обличчя на безпечній відстані від гарячих частин приладу.

Небезпека опіків унаслідок падіння чашки під час подачі. Переконайтеся, що чашка стійка та правильно розташована на решітці-підставці для чашок. Не використовуйте чашки, розмір яких перевищує ширину решітки-підставки для чашок.



Використовуйте тільки ті ємності, які виготовлені з матеріалу, призначеного "для харчових продуктів".

## ПРАВИЛА ТЕХНІКИ БЕЗПЕКИ

---

**УВАЖНО ПРОЧИТАЙТЕ ІНСТРУКЦІЮ ПЕРЕД ПОЧАТКОМ ВИКОРИСТАННЯ.**

- Прилад призначений для використання у побутових домашніх умовах та в умовах, близьких до домашніх, як наприклад:
  - на кухнях, призначених для персоналу магазинів, офісів та інших професійних закладів;

- у господарствах;
- у номерах готелів, мотелів, у готелях типу bed & breakfast та у інших житлових структурах (для використання постояльцями).
- Виробник відхиляє відповідальність за неправильне використання або за використання, непередбачене у цьому посібнику. Крім того, неналежне використання приладу скасовує гарантію у всіх її проявах.
- Рекомендується зберігати оригінальну упаковку, оскільки безкоштовні сервісні послуги не передбачені у випадку поломок, спричинених неналежною упаковкою виробу під час транспортування до Авторизованого сервісного центру.
- Щоб не порушити безпечність приладу, використовуйте виключно оригінальні запчастини та комплектуючі, схвалені безпосередньо виробником.
- Прилад відповідає вимогам Регламенту (ЄС) № 1935/2004 від 27.10.2004 щодо матеріалів, які контактують з харчовими продуктами.

### **Небезпека для дітей**

- Приладом можуть користуватися діти старше 8 років та особи з обмеженими фізичними, сенсорними та ментальними можливостями або з недостатнім досвідом і знаннями, тільки якщо вони перебувають під наглядом відповідальної особи або якщо пройшли належний інструктаж та усвідомлюють ризики, пов'язані з використанням приладу.
- Дітям забороняється гратися з приладом.
- Операції очистки і технічного обслуговування, описані у цьому посібнику, не повинні виконуватися дітьми, які не досягли віку старше 8 років і не перебувають під наглядом.
- Тримайте прилад та кабель живлення недоступними для дітей віком менше 8 років.
- Не залишайте кабель живлення звисати у місцях, де його може схопити дитина.
- Розташуйте прилад таким чином, щоб діти не могли дістатися до гарячих частин.
- Не залишайте елементи упаковки у зоні досяжності для дітей, оскільки ці матеріали є потенційним джерелом небезпеки.
- Якщо ви вирішите утилізувати цей прилад у якості відходів, рекомендується зробити його непридатним для використання, відрізавши кабель живлення. Крім того, рекомендується знешкодити ті частини приладу, які можуть становити ризик, особливо для дітей, які можуть використовувати прилад для ігор.
- Завжди зберігайте булавку для чистки в недоступному для дітей безпечному місці: небезпека проковтування і травмування.



## **Небезпека, пов'язана з електричним струмом**

- Перш ніж під'єднати прилад до електричної мережі, переконайтеся, що напруга, що вказана на табличці на нижній частині приладу, відповідає напрузі місцевої мережі електричного живлення.
- Використання електричних подовжувачів, несхвалених виробником приладу, може призвести до збитків або нещасних випадків.
- Завжди підключайте прилад до розетки із заземленням.
- Не під'єднуйте будь-які інші прилади з великою потужністю (печі, праски, радіатори і т.п.) у ту ж саму електричну розетку. Небезпека електричного перевантаження.
- Завжди вимикайте прилад і від'єднуйте вилку кабелю живлення від електричної розетки, перш ніж наповнювати прилад водою.
- Не допускайте потрапляння води на частини під напругою: ризик короткого замикання
- Не дозволяйте кабелю живлення контактувати із гострими предметами або краями.
- Слідкуйте за тим, щоб кабель живлення не контактував з гарячими поверхнями.
- Всі операції чистки і технічного обслуговування повинні виконуватися на вимкненому і від'єднаному від електричної розетки приладі.
- Не занурюйте прилад у воду або у інші рідини.
- Якщо прилад не використовується, навіть протягом коротких періодів часу, вимкніть його і від'єдняйте вилку кабелю живлення від електричної розетки.



## **Застереження про опіки**

- Під час подачі пара та вода нагріваються до високих температур. Не наближайте руки й обличчя до пари або гарячої води.
- Не торкайтеся до зовнішніх металічних частин приладу і держака фільтра під час роботи фільтра, оскільки вони можуть спричинити опіки.
- Забороняється спрямовувати струмінь пари або гарячої води на частини тіла. Небезпека опіків.
- Переконайтеся, що чашка стійка та правильно розташована на решітці-підставці для чашок. Не використовуйте чашки, розмір яких перевищує ширину решітки-підставки для чашок. Небезпека опіків унаслідок падіння чашки під час подачі.
- Не торкайтеся гарячих частин приладу під час його роботи та кілька хвилин після вимкнення. Дочекайтеся охолодження гарячих частин.
- Від'єдняйте прилад від електричної розетки і дочекайтеся охолодження гарячих частин, перш ніж виконувати будь-які операції чистки і технічного обслуговування.
- Беріть трубку подачі пари/гарячої води тільки за резинову частину.

- Незадовільний вихід води з держака фільтра може бути викликаний засміченням фільтра. Повільно від'єднайте і зніміть держак фільтра, оскільки залишковий тиск може спричинити бризки. Виконайте чистку, як описано у відповідному параграфі.



### **Увага - ризик заподіяння матеріальних збитків**

- Розташуйте приладу на стійкій і сухій поверхні.
- Не використовуйте прилад без води, оскільки це може призвести до виведення з ладу насоса.
- Не ставте прилад на дуже гарячі поверхні або поблизу джерел відкритого вогню, щоб уникнути пошкодження обшивки корпусу.
- Не ставте прилад на дуже гарячі поверхні або поблизу джерел відкритого вогню, щоб уникнути пошкодження обшивки корпусу.
- Кабель живлення не повинен контактувати з гарячими частинами приладу.
- Не ставте прилад поблизу займистих матеріалів (тканини, фіранки).
- Перед використанням завжди повністю розмотуйте кабель живлення.
- Прилад не повинен живитися за допомогою зовнішніх таймерів або за допомогою окремих установок з дистанційним керуванням.
- Забороняється розташовувати прилад і кабель живлення поблизу або над електричними та газовими печами, а також біля мікрохвильових печей.
- Не використовуйте прилад на відкритому повітрі.
- Категорично забороняється наповнювати чашу для льоду вище рівня MAX.
- Наповнюйте бак виключно свіжою питною водою. Не використовуйте газовану, гарячу або теплу воду, або будь-яку іншу рідину, що може пошкодити прилад.
- Забороняється класти у фільтри для 1 чашки і 2 чашок будь-які інші речовини, окрім меленої кави. Неналежні речовини можуть спровокувати важкі пошкодження приладу.
- Не залишайте прилад у приміщеннях, де температура може опускатися нижче 0 °C, оскільки залишки води у бойлері можуть замерзнути і призвести до пошкодження приладу.
- Не залишайте прилад під дією атмосферних явищ (наприклад, дощ, сонце).
- Після того, як вилка електричного живлення була від'єднана й гарячі частини приладу охолонули, прилад можна чистити виключно неабразивною ганчіркою, злегка змоченою у водяному розчині з додаванням декількох крапель нейтрального й неагресивного мийного засобу. Забороняється користуватися розчинниками, що здатні пошкодити пластик.
- Не розбирайте прилад. Внутрішні частини, якими потрібно користуватися або мити, відсутні.

## **Небезпека збитків, обумовлених іншими причинами**

- Щоб підняти прилад, беріться за його корпус.
- Розташуйте прилад у добре освітленому чистому місці із зручним доступом не електричної розетки.
- Не наливайте у бак надмірну кількість води.
- Не залишайте прилад без нагляду, коли він під'єднаний до електричної мережі.
- Ніколи не тягніть за кабель живлення або за сам прилад, щоб від'єднати вилку від електричної розетки.
- Прилад повинен використовуватися і залишатися на стійкій поверхні.
- Прилад не повинен використовуватися після падіння, якщо присутні ознаки пошкоджень або з нього витікає вода. Забороняється користуватися приладом, якщо кабель живлення чи вилка пошкоджені, або якщо сам прилад несправний. Усі операції з ремонту, включно з заміною кабелю живлення, повинні виконуватися виключно сервісним центром або уповноваженими технічними спеціалістами, щоб запобігти будь-яким ризикам.
- Не ставте прилад всередину зачинених шаф або меблів під час використання.

 Для правильної утилізації виробу відповідно до Європейської директиви 2012/19/ЄС слід прочитати спеціальну пам'ятку, що додається до виробу.

## **•ЗБЕРІГАЙТЕ ЦЮ ІНСТРУКЦІЮ**

### **ОПИС ПРИЛАДУ**

- |  |  |
|--|--|
| A - Кнопка подачі кави для 1 чашки з індикатором подачі (☕)  | L - Трубка подачі пари/гарячої води      |
| B - Кнопка подачі кави для 2 чашок з індикатором подачі (☕☕) | M - Кабель живлення                      |
| C - Кнопка пари з індикатором температури (☕)                | N - Ручка подачі пари/гарячої води       |
| D - Гніздо з'єднання тримача фільтра                         | O - Бак для води                         |
| E - Знімна решітка   | P - Кришка бака для води                 |
| F - Піддон для крапель                                       | Q - Булавка для чистки                   |
| G - Решітка-підставка для чашок                              | R - Темпер                               |
| H - Кнопка ввімкнення  | S - Фільтр для чалд                      |
| I - Поплавець  | T - Фільтр для 1 чашки                   |
| J - Корпус приладу   | U - Фільтр для 2 чашок                   |
| K - Металева трубка  | V - Крапельний диск                      |
|  | W - Держак фільтра                       |
|  | X - Блокувальний гвинт крапельного диска |

## Ідентифікаційні дані

На таблиці, яка знаходиться під опорною підставкою приладу, нанесені такі ідентифікаційні данні приладу:

- виробник і маркування CE
- модель [Mod.]
- серійний № [SN]
- електрична напруга живлення [В] і частота [Гц]
- споживана потужність [Вт]
- номер безкоштовної сервісної лінії

У випадку можливого звернення до авторизованих Сервісних центрів вкажіть модель і серійний номер.

**Споживання в режимі очікування: 0,4 Вт.**

## ПЕРЕД ПОЧАТКОМ ВИКОРИСТАННЯ

---

### Підготовка до експлуатації

- 1 Зніміть пакувальний матеріал (Рис. 2) і перевірте наявність усіх компонентів (Рис. 3).
- 2 Перевірте цілісність вмісту.
- 3 Поставте прилад на рівну та стійку поверхню (Рис. 4).

**Не користуйтеся приладом, якщо він пошкоджений.**

- 4 Помийте бак, фільтр для 1 чашки і 2 чашок, фільтр для чалд, піддон для крапель, знімну решітку і держак фільтра (Рис. 5).



#### **Увага**

Перш ніж приступити до складання, переконайтеся, що прилад вимкнений і від'єднаний від електричної розетки.

### Підготовчі дії

- 1 Встановіть знімну решітку (E) на піддон для крапель (F) (Рис. 6).
- 2 Вставте піддон для крапель в основу приладу (Рис. 7).
- 3 Зніміть бак для води (O) з приладу (Рис. 8).
- 4 Відкрийте кришку баку для води (P) (Рис. 9).



#### **Увага**

Небезпека враження електричним струмом. Завжди вимикайте прилад і від'єднуйте вилку кабелю живлення від електричної розетки, перш ніж наповнювати прилад водою.



#### **Увага**

Наповнюйте бак виключно свіжою питною водою. Не використовуйте газовану, гарячу або теплу воду, або будь-яку іншу рідину, що може пошкодити прилад.

- 5 Наповніть бак для води свіжою питною водою до рівня MAX (Рис. 10).

**Ніколи не наповнюйте бак вище рівня MAX.**

- 6 Закрийте кришку баку для води (P) (Рис. 11).
- 7 Вставте бак для води у його гніздо (Рис. 12).

Щоб забезпечити правильну роботу приладу, притисніть бак для води до упору.

**Переконайтеся, що бак встановлено правильно, інакше прилад може не подавати каву.**

### Перше використання



#### **Увага**

Перед ввімкненням приладу переконайтеся, що всі компоненти встановлені правильно.

**Переконайтеся, що напруга домашньої мережі живлення однакова з тією, що вказана на таблиці технічних даних приладу.**

- 1 Вставте вилку в електричну розетку (Рис. 13).
- 2 Встановіть держак фільтра в його сідло, не вставляючи жоден з фільтрів (Рис. 14).
- 3 Поверніть держак фільтра так, щоб вирівняли ручку з символом (☰) (Рис. 15).
- 4 Натисніть кнопку ввімкнення (H) (Рис. 16).

Індикатори кнопок подачі для 1 чашки (☰), 2 чашок (☰☰) та кнопки пари (☰☰) блимають (Рис. 17). Коли прилад досягне правильної температури для приготування кави, індикатори кнопок подачі для 1 чашки (☰), 2 чашок (☰☰) та кнопки пари (☰☰) почнуть світитися постійно (Рис. 18).

Перед першим використанням приладу виконайте цикл очистки внутрішніх контурів.

- 1 Поставте ємність об'ємом не менше 500 мл під держак фільтра (Рис. 19).
- 2 Натисніть кнопку подачі кави для 2 чашок (☰☰) (Рис. 20). Запустіть процес подачі, доки не побачите, що вода виходить з держака фільтра.
- 3 Після закінчення процесу подачі поставте ємність під трубку подачі пари/гарячої води (Рис. 25).
- 4 Поверніть ручку подачі пари/гарячої води у положення води/пари (☰☰) (Рис. 26). Запускається процес подачі. Продовжуйте подачу, поки не побачите, що вода виходить з трубки подачі пари/гарячої води (Рис. 28).
- 5 Поверніть ручку подачі пари/гарячої води у положення (○), щоб зупинити подачу гарячої води (Рис. 29).

Повторюйте операції до повного використання води, яка міститься у баку.

**ПРИМІТКА:** повторюйте цю операцію під час ввімкнення приладу після декількох днів невикористання.

Якщо у баку не залишиться води, з'явиться вібрація і сильніший шум. Індикатори кнопок подачі для 1 чашки (☰), 2 чашок (☰☰) та кнопки пари (☰☰) блимають. Щоб відновити роботу приладу, див. параграф «Наповнення бака для води під час використання».

Тепер прилад готовий до приготування першої кави (Рис. 30).

### Зняття фільтра

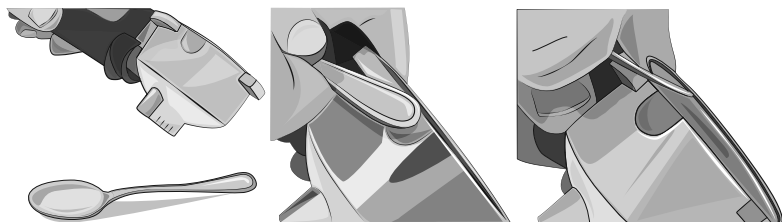

**ПРИМІТКА:** держак фільтра поставляється з уже вставленим фільтром для 2 чашок. Щоб дізнатися, як дістати фільтр, перегляньте зображення. Також можна підняти фільтр пальцями, щоб дістати його.

## ІНСТРУКЦІЇ З ВИКОРИСТАННЯ

### Приготування кави

- 1 Виберіть фільтр для 1 чашки (T) або для 2 чашок (U) та вставте його у держак фільтра (Рис. 31).
- 2 Покладіть каву у фільтр (Рис. 32).
- 3 Добре спресуйте мелену каву спеціальним темпером (R) (Рис. 33).



#### Увага

Якщо у фільтр насипати надмірну кількість меленої кави, може виявитись важко повернути держак фільтра і/або під час подачі кави з держака фільтра може виникнути витік.

- 4 Встановіть держак фільтра (W) у спеціальне гніздо так, щоб ручка була вирівняна з символом (☰) на корпусі приладу (Рис. 34).



5 Поверніть держак фільтра так, щоб вирівняти ручку з символом (☞).

**Переконайтеся, що держак фільтра надійно з'єднаний з фланцем (Рис. 35).**

6 Поставте одну або дві чашки на решітку-підставку для чашок (E) (Рис. 36).



### **Увага**

Небезпека опіків унаслідок падіння чашки під час подачі. Переконайтеся, що чашка стійка та правильно розташована на решітці-підставці для чашок. Не використовуйте чашки, розмір яких перевищує ширину решітки-підставки для чашок.

7 Натисніть кнопку ввімкнення (H) (Рис. 16).

Індикатори кнопок подачі для 1 чашки (☞), 2 чашок (☞☞) та кнопки пари (☞☞) блимають (Рис. 17). Коли прилад досягне правильної температури для приготування кави, індикатори кнопок подачі для 1 чашки (☞), 2 чашок (☞☞) та кнопки пари (☞☞) почнуть світитися постійно (Рис. 18).

Щоб навіть перша кавка була гарячою, рекомендується нагріти держак фільтра, встановивши держак фільтра у його гніздо за декілька хвилин до приготування кави. Цього не потрібно робити для приготування наступних порцій кави.

8 Натисніть кнопку подачі кави (☞), щоб подати 1 чашку кави (Рис. 37), або натисніть кнопку подачі кави (☞☞), щоб подати 2 чашки кави.

Через кілька секунд починається процес подачі (Рис. 38).

9 Щоб зупинити подачу перш ніж прилад закінчить її, знову натисніть кнопку вибраної кави.



### **Увага**

Як і у випадку професійних кавомашин, не знімайте держак фільтра під час подачі кави.



### **Увага**

Після закінчення подачі кави зачекайте принаймні десять секунд, перш ніж від'єднувати держак фільтра; щоб зняти держак фільтра, повільно поверніть його зліва направо, щоб запобігти появі бризок води або кави.

Якщо виникають незначні викиди пари з гнізда з'єднання держака фільтра, це явище повинно сприйматись як повністю нормальне.

Після закінчення подачі індикатори кнопок 1 чашки (☞), 2 чашок (☞☞) та кнопки пари (☞☞) почнуть світитися постійно.

10 Натисніть кнопку ввімкнення (H), щоб вимкнути прилад (Рис. 16).

## **Приготування кави з використанням чалди**

1 Вставте у держак фільтра (W) фільтр для чалд (S) (Рис. 41).

2 Покладіть чалду у держак фільтра (Рис. 42).

3 Притисніть чалду пальцями всередину. Чалда повинна бути добре розташована і відцентрована всередині держака фільтра. Щоб уникнути можливих витоків води, складіть і вставте у фільтр зовнішні паперові частини чалди, які можуть виступати з тримача фільтра (Рис. 43).

Тепер можна встановити держак фільтра у його гніздо.

4 Встановіть держак фільтра у спеціальне гніздо так, щоб ручка була вирівняна з символом (☞) на корпусі приладу (Рис. 44).

5 Поверніть держак фільтра так, щоб вирівняти ручку з символом (☞) (Рис. 45).



### **Увага**

Небезпека опіків унаслідок падіння чашки під час подачі. Переконайтеся, що чашка стійка та правильно розташована на решітці-підставці для чашок. Не використовуйте чашки, розмір яких перевищує ширину решітки-підставки для чашок.

6 Після приготування кави, під час знімання держака фільтра, чалда може залишитися у гнізді з'єднання держака фільтра. Щоб зняти чалду, нахиліть держак фільтра (Рис. 46), дозволяючи їй впасти у держак.

Щоб завжди отримувати каву високої якості, купуйте чалди з маркуванням сумісності «E.S.E».

**Якщо чалда вставлена неправильно або держак фільтра затягнутий погано, з держака фільтра можуть витікати краплі води.**

### Подача гарячої води



#### Увага

Небезпека опіків. Беріть трубку подачі пари/гарячої води тільки за резинову частину. Не торкайтеся металевої трубки.

Небезпека опіків, спричинених гарячою водою та бризками пари з труби подачі пари/гарячої води. Тримайте руки і обличчя на безпечній відстані від гарячих частин приладу.

- 1 Поставте чашку під трубку подачі пари/гарячої води (L) (Рис. 48).
- 2 Поверніть ручку подачі пари/гарячої води у положення води/пари (☉☉) (Рис. 49). Прилад почне подавати гарячу воду.
- 3 Поверніть ручку подачі пари/гарячої води у положення (○), щоб зупинити подачу гарячої води (Рис. 52).

### Приготування капучіно

- 1 Поставте чашку на знімну решітку (E) (Рис. 54).  
За бажанням можна використати велику чашку.
  - Зніміть знімну решітку та піддон для крапель (F) (Рис. 55).
  - Поставте чашку на решітку-підставку для чашок (G) (Рис. 56).
- 2 Приготуйте каву.



#### Увага

Небезпека опіків унаслідок падіння чашки під час подачі. Переконайтеся, що чашка стійка та правильно розташована на решітці-підставці для чашок. Не використовуйте чашки, розмір яких перевищує ширину решітки-підставки для чашок.

- 3 Спрямуйте трубку подачі пари/гарячої води (L) за межі піддона для крапель (Рис. 61).
- 4 Натисніть кнопку пари (☉☉) (Рис. 62). Індикатор кнопки пари почне блимати. Зачекайте, поки індикатор кнопки пари почне світитися постійно, вказуючи на те, що температура в котлі досягла оптимального рівня для подачі пари.
- 5 Наповніть молочник молоком (Рис. 65).
- 6 Поставте молочник із молоком для спінювання під трубку подачі пари/гарячої води.
- 7 Повністю занурте трубку подачі пари/гарячої води в молочник з молоком (Рис. 66).



#### Увага

Небезпека опіків. Під час подачі гарячої пари або води не спрямовуйте струмінь на себе або інших осіб. Беріть трубку подачі пари/гарячої води тільки за резинову частину. Не торкайтеся металевої трубки.

Небезпека опіків, спричинених гарячою водою та бризками пари з труби подачі пари/гарячої води. Тримайте руки і обличчя на безпечній відстані від гарячих частин приладу.

- 8 Поверніть ручку подачі пари/гарячої води у положення води/пари (☉☉) (Рис. 67). Прилад почне подавати пару.
- 9 Рухайте і повертайте молочник з молоком, поки пара виходить з трубки подачі пари/гарячої води (Рис. 68).

Молоко спінене, коли в молочнику з'являється піна.

- 10 Поверніть ручку подачі пари/гарячої води у положення (○), щоб зупинити подачу пари (Рис. 69).

**Після кожного використання подавайте пару впродовж декількох секунд, щоб звільнити отвір у трубі подачі пари/гарячої води від залишків молока.**

**Використовуйте неабразивну вологу ганчірку для очищення отвору трубки подачі пари/гарячої води та металевої трубки.**

9 Налийте молочну пінку у чашку із заздалегідь приготованою кавою (Рис. 70).

### **Повторне використання для приготування кави**

Щоб приготувати нову каву відразу після подачі пари, необхідно охолодити прилад.

- 1 Поставте ємність під трубку подачі пари/гарячої води (Рис. 25).
- 2 Натисніть кнопку пари (☼), щоб вимкнути функцію подачі пари.
- 3 Поверніть ручку подачі пари/гарячої води у положення води/пари (Δ☼) (Рис. 21). Прилад почне подавати гарячу воду.

Подача гарячої води дозволить приладу швидше охолонути.

- 3 Поверніть ручку подачі пари/гарячої води у положення (○), щоб зупинити подачу гарячої води (Рис. 29).

Прилад готовий до приготування нової кави.

### **Вибір правильної чашки**

Перед приготуванням бажаного напою виберіть чашку відповідно до наступної таблиці:

Еспресо	Одинарний	прибл. 30 мл
	Подвійний	прибл. 60 мл

Фільтр для 2 чашок може використовуватися для подачі двох окремих чашок кави або для подачі однієї кави з більшим об'ємом і насиченістю.

### **Регулювання кількості води, що подається для 1 чашки або 2 чашок**

Можна регулювати кількість води, що подається для 1 чашки або 2 чашок кави (час подачі гарячої води через держак фільтра).

Кількість води, що подається, впливає на смак кави, він може бути більш або менш міцним, і на якість крема. Спробуйте варіювати цей параметр, щоб знайти ваш бездоганний смак кави.

**ПРИМІТКА: регулювання кількості води, що подається для 1 чашки або для 2 чашок, повинно проводитися під час подачі кави.**

Щоб налаштувати кількість води, яка буде подаватися для 1 чашки кави, натисніть і утримуйте кнопку подачі для 1 чашки (☼) протягом необхідного часу. Час, що пройшов, встановлює нову кількість води для 1 чашки кави.

Щоб налаштувати кількість води, яка буде подаватися для 2 чашок, натисніть і утримуйте кнопку подачі для 2 чашок (☼☼) протягом необхідного часу. Час, що пройшов, встановлює нову кількість води для 2 чашок кави.

### **Поради для приготування смачного еспресо по-італійськи**

Мелену каву у держаку фільтра потрібно злегка спресувати. Міцність кави залежить від ступеню помелу, кількості насипаної кави у держак фільтра і сили пресування. Для витікання кави у чашечки достатньо декількох секунд. Якщо час подачі довший, це означає, що помел занадто мілкий або мелена кава, яка засипана у держак фільтра, була спресована занадто сильно.

### **Наповнення бака для води під час використання**



#### **Увага**

Небезпека враження електричним струмом. Завжди вимикайте прилад і від'єднайте вилку кабелю живлення від електричної розетки, перш ніж наповнювати прилад водою.



#### **Увага**

Наповнюйте бак виключно свіжою питною водою. Не використовуйте газовану, гарячу або теплу воду, або будь-яку іншу рідину, що може пошкодити прилад.

Рекомендується завжди перевіряти рівень води в баку.

- 1 Вимкніть прилад і від'єднайте вилку від електричної розетки.

- 2 Зніміть бак для води (O) з приладу (Рис. 8).
- 3 Відкрийте кришку баку для води (P) (Рис. 9).
- 4 Наповніть бак для води свіжою питною водою до рівня MAX (Рис. 10).

#### **НІКОЛИ НЕ наповнюйте бак вище рівня MAX.**

- 5 Закрийте кришку баку для води (P) (Рис. 11).
- 6 Вставте бак для води (O) у відповідне гніздо (Рис. 12).

Щоб забезпечити правильну роботу приладу, притисніть бак для води до упору.

**Переконайтеся, що бак встановлено правильно, інакше прилад може не подавати каву.**



#### **Увага**

Небезпека опіків, спричинених гарячою водою та бризками пари з труби подачі пари/гарячої води. Тримайте руки і обличчя на безпечній відстані від гарячих частин приладу.

У випадку, якщо прилад все одно не подає каву після правильного заповнення та повторного встановлення бака, дійте наступним чином:

- Поставте ємність під трубку подачі пари/гарячої води (Рис. 25).
- Натисніть кнопку ввімкнення (H) (Рис. 16).
- Поверніть ручку подачі пари/гарячої води у положення води/пари (☉☉) (Рис. 26). Запустіть процес подачі, доки не побачите, що вода виходить з трубки подачі пари/гарячої води.
- Поверніть ручку подачі пари/гарячої води у положення (O), щоб зупинити подачу гарячої води (Рис. 29).

#### **Функція автоматичного вимкнення**

Цей прилад оснащений системою автоматичного вимкнення відповідно до нових правил енергозбереження. Після 30 хвилин простою прилад вимикається. Щоб приготувати нову каву, потрібно знову запустити прилад, натиснувши одну з кнопок 1 чашка (☉), 2 чашки (☉☉) або кнопку пари (☉☉). Коли прилад досягне потрібної температури для приготування кави, індикатори кнопок 1 чашка (☉), 2 чашки (☉☉) та кнопки пари (☉☉) почнуть світитися постійно.

## **ЧИСТКА ТА ОБСЛУГОВУВАННЯ ПРИЛАДУ**

**Перед першим використанням або після довготривалого простою приладу виконайте цикл очищення внутрішніх контурів.**

Регулярне і щоденне чищення дозволяє підтримувати прилад в робочому стані і подовжувати термін його служби.



#### **Увага**

Всі операції чистки і технічного обслуговування повинні виконуватися на вимкненому і від'єднаному від електричної розетки приладі.

Небезпека враження електричним струмом. Категорично забороняється занурювати прилад, вилку і електричний кабель у воду або ніші рідини.



#### **Увага**

Від'єднайте прилад від електричної розетки і дочекайтеся охолодження гарячих частин, перш ніж протирати прилад чи виконувати операції технічного обслуговування.



#### **Увага**

Забороняється мити компоненти приладу у посудомийній машині. Не використовуйте прямі струмені води.

Забороняється використовувати абразивні мийні засоби або металічні інструменти, щоб не пошкрябати або не пошкодити зовнішні поверхні. Забороняється користуватися розчинниками, що здатні пошкодити пластик.

## Чистка корпусу приладу

Чистіть незнімні частини приладу вологою неабразивною ганчіркою, щоб не пошкодити покриття. Витріть досуха сухою ганчіркою.

## Чистка фільтрів, що містять мелену каву

Переконайтеся, що отвори не засмічені. Виконайте подачу гарячої води через встановлений держак фільтра без меленої кави, щоб розчинити або видалити будь-які залишки кави або інший бруд.



### Увага

Повільно від'єднайте і зніміть держак фільтра, оскільки залишковий тиск може спричинити бризки.

Рекомендується ретельно чистити фільтри кожні 3 місяці, використовуючи наявні у продажі таблетки для чистки фільтрів, діючи наступним чином:

- 1 Вставте одну таблетку для чистки фільтрів у фільтр (без кави).
- 2 Встановіть держак фільтра у його гніздо.
- 3 Натисніть кнопку кави для 2 чашок (☕), щоб розпочати подачу.
- 4 Залиште таблетку подіяти на 15 хвилин.
- 5 Натисніть кнопку подачі кави ще раз, щоб зупинити подачу.
- 6 Повторіть операцію подачі води. Залиште на одну хвилину відстоятися. Повторюйте операції і виконайте 5 циклів подачі.
- 7 Зніміть держак фільтра з гнізда з'єднання, дістаньте фільтр з держака фільтра та промийте всі компоненти під проточною водою.
- 8 Вимкніть прилад і від'єднайте вилку від електричної розетки.
- 9 Очистіть внутрішні частини м'якою губкою, щоб видалити залишки мийного засобу (Рис. 71).

Повторіть операції для усіх фільтрів.

Якщо прилад використовується щоденно, рекомендується проводити операції чистки принаймні кожні три місяці.

## Чистка гнізда з'єднання держака фільтра



### Увага

Не залишайте держак фільтра встановленим у його гнізді. Прокладка, яка знаходиться у гнізді з'єднання держака фільтра, може зноситися.

У ході користування у гнізді з'єднання держака фільтра можуть з'явитися відкладення кавової гущі, які можна видалити за допомогою зубочистки, губки (Рис. 71) або пропускання води без встановленого держака фільтра (Рис. 72).

Ця операція промивання гнізда з'єднання держака фільтра повинна виконуватися кожні 200 циклів подачі кави.

Натисніть кнопку кави для 2 чашок (☕), щоб розпочати подачу. Прилад почне подавати воду. Зачекайте, поки не буде подано принаймні 500 мл води.

## Чистка трубки подачі пари/гарячої води



### Увага

Виконайте цю операцію, коли трубка подачі пари/гарячої води холодна, щоб уникнути опіків.

Після кожного використання чистіть трубку подачі пари/гарячої води вологою ганчіркою, щоб видалити усі зовнішні залишки молока. Для видалення внутрішніх залишків необхідно діяти наступним чином:

- 1 Поверніть ручку подачі пари/гарячої води у положення води/пари (☕) (Рис. 26). Виконайте подачу пари тривалістю декілька секунд.
- 2 Поверніть ручку подачі пари/гарячої води у положення (●), щоб зупинити подачу пари (Рис. 29).
- 3 Натисніть кнопку ввімкнення (H), щоб вимкнути прилад (Рис. 16).

Регулярно чистіть компоненти трубки подачі пари/гарячої води.

- Зніміть металеву трубку (Рис. 73) і зніміть гумову частину трубки подачі пари/гарячої води, потягнувши її вниз. Помийте під проточною водою. Отвір можна чистити неабразивною ганчіркою.
- Встановіть гумову частину трубки подачі пари/гарячої води, проштовхнувши її вгору. Встановіть металеву трубку (К) до кінця ходу. Якщо потрібно, почистіть булавкою (Q) з комплекту поставки отвір виходу пари (Рис. 74).

### Чистка бака для води

- Періодично очищуйте внутрішню частину бака для води губкою або вологою ганчіркою. Витріть досуха сухою ганчіркою.

### Чистка знімної решітки і піддона для крапель

Регулярно спорожняйте піддон для крапель (F).

**Піддон для крапель оснащений поплавцем (I). Коли плавець виступає з-під знімної решітки — піддон для крапель заповнений водою. Спорожніть піддон для крапель.**

- 1 Зніміть піддон для крапель (Рис. 75).
- 2 Зніміть решітку-підставку для чашок (Рис. 76).
- 3 Зніміть знімну решітку (Рис. 77).
- 4 Спорожніть піддон для крапель в раковину (Рис. 78).
- 5 Промийте піддон для крапель, знімну решітку та решітку-підставку для чашок свіжою водою.
- 6 Витріть досуха сухою ганчіркою.
- 7 Вставте решітку-підставку для чашок у її гніздо (Рис. 79).
- 8 Встановіть решітку-підставку для чашок на піддон для крапель (Рис. 80).
- 9 Вставте піддон для крапель в основу приладу (Рис. 81).

## ВИДАЛЕННЯ НАКИПУ



### Увага

Не використовуйте оцет або інші засоби для видалення накипу, не схвалені виробником.



### Увага

Небезпека опіків, спричинених гарячою водою та бризками пари з труби подачі пари/гарячої води. Тримайте руки і обличчя на безпечній відстані від гарячих частин приладу.

Регулярний догляд і чистки допомагають підтримувати прилад у робочому стані і подовжують його строк служби значно знижуючи ризик формування накипу у приладі. Якщо через певний час робота пристрою погіршиться через часте використання жорсткої або вапнистої води, можна виконати процедуру видалення накипу з приладу, щоб відновити його нормальну роботу.

Використовуйте засіб для видалення накипу на основі лимонної кислоти. Такий засіб можна придбати в авторизованих центрах технічного обслуговування.

**Виробник не несе відповідальність за пошкодження внутрішніх компонентів пристрою, що спричинені використанням невідповідних засобів з причини присутності хімічних добавок.**

Прилад потребує видалення накипу, коли індикатори кнопок 1 чашка (☞), 2 чашки (☞☞) та кнопки пари (☞☞) світяться білим кольором. Дійте наступним чином:

- 1 Натисніть кнопку ввімкнення (H), щоб вимкнути прилад (Рис. 16). Від'єднайте вилку від електричної розетки.
- 2 Зніміть держак фільтра з його гнізда з'єднання.
- 3 Наповніть бак для води свіжою питною водою до рівня MAX.
- 4 Додайте засіб для видалення накипу всередину бака для води.
- 5 Поставте під гніздо з'єднання держака фільтра резервуар достатнього розміру, щоб вмістити воду з бака. Спрямуйте трубку подачі пари/гарячої води у напрямку резервуара.
- 6 Натисніть кнопку ввімкнення (Рис. 16). Дочекайтеся, коли індикатори кнопок 1 чашка (☞), 2 чашки (☞☞) та кнопки пари (☞☞) почнуть світитися постійно.

- 7 Одночасно натисніть кнопку кави для 1 чашки (☞), кнопку кави для 2 чашок (☞☞) та кнопку пари (☼) приблизно на 3-4 секунди. Поверніть ручку подачі пари/гарячої води у положення води/пари (Δ☼). Програма видалення накипу запуститься, і розчин, що міститься всередині баку для води, почне виходити з трубки подачі пари/гарячої води. Індикатори кнопок подачі для 1 чашки (☞), 2 чашок (☞☞) та кнопки пари (☼) блимають.

Накип буде видалений з внутрішнього контуру приладу.

Після серії промивок і пауз цикл видалення накипу завершується. Після закінчення подачі індикатори кнопок 1 чашки (☞), 2 чашок (☞☞) та кнопки пари (☼) почнуть світитися постійно.

Спорожніть бак для води від залишку розчину. Промийте бак для води.

Наповніть бак для води свіжою питною водою.

- Одночасно натисніть кнопку кави для 1 чашки (☞), кнопку кави для 2 чашок (☞☞) та кнопку пари (☼) приблизно на 3-4 секунди. Запускається етап ополіскування, і вода, що міститься в баку, починає витікати з гнізда з'єднання тримача фільтра після повороту ручки подавання пари/гарячої води в положення «вода/пара» (Δ☼) та з трубки подачі пари/гарячої води. Індикатори кнопок подачі для 1 чашки (☞), 2 чашок (☞☞) та кнопки пари (☼) блимають.

Після серії промивок і пауз цикл ополіскування завершується. Прилад вимикається.

Наповніть бак для води свіжою питною водою.

- Натисніть одну з кнопок: 1 чашка (☞), 2 чашки (☞☞) або кнопку пари (☼). Індикатори кнопок 1 чашка (☞), 2 чашки (☞☞) та кнопки пари (☼) засвітяться білим кольором.

**Якщо індикатори продовжують блимати червоним, повторіть цикл видалення накипу.**

## **ВИВІД З ЕКСПЛУАТАЦІЇ**

---

У разі виведення приладу з експлуатації необхідно від'єднати його від електричної мережі. Спорожніть і почистіть піддон для крапель (див. параграф «Чистка приладу»). У випадку утилізації необхідно забезпечити розділення матеріалів, які використовувалися у виробництві приладу, та їх переробку залежно від їх складу та положень законів, що діють у Україні використання.

## ПІДКАЗКИ ДЛЯ ВИРІШЕННЯ ДЕЯКИХ ПРОБЛЕМ



У випадку виявлення несправностей у роботі приладу, негайно вимкніть прилад і дістаньте вилку з електричної розетки.

НЕСПРАВНОСТІ	ПРИЧИНИ	СПОСОБИ УСУНЕННЯ
Кава не подається або подається занадто повільно.	Бак для води (O) вставлений неправильно.	Правильно вставте бак для води, притиснувши його до упору.
	Бак пустий.	Наповніть бак для води свіжою питною водою до рівня MAX (Рис. 10).
	Отвори подачі у гнізді з'єднання держака фільтра засмічені.	Увімкніть прилад без держака фільтра, щоб пропустити воду. Якщо вода все ж не виходить рівномірно зі всіх отворів, виконайте видалення накипу.
	Вихідний отвір фільтру для меленої кави засмічений.	Поставте посудину під трубку подачі пари/гарячої води (L) і поверніть ручку подачі пари/гарячої води (N) у положення води/пари (☞), щоб знизити тиск всередині контуру. Потім повільно від'єднайте і зніміть держак фільтра, оскільки залишковий тиск може спричинити бризки. Почистіть булавкою з комплекту поставки засмічений отвір фільтра. Почистіть фільтр, як описано в параграфі «Чистка фільтрів, що містять мелену каву»
	Занадто дрібний помел кави.	Спробуйте використовувати суміш більш грубого помелу.
	Занадто спресована мелена кава.	Спресуйте каву у фільтрі з меншою силою.
Фільтр містить надмірну кількість кави.	Покладіть у фільтр меншу кількість кави.	



НЕСПРАВНОСТІ	ПРИЧИНИ	СПОСОБИ УСУНЕННЯ
Кава виходить через краї держака фільтра.	Ймовірно, що у фільтр наведено надмірну кількість меленої кави, яка завадила повністю затягнути держак фільтра у його гнізді.	Зніміть держак фільтра і почистіть гніздо з'єднання губкою (Рис. 71). Повторіть операцію, поклавши у фільтр правильну кількість кави.
	На прокладці гнізда з'єднання держака фільтра залишились залишки меленої кави.	Почистіть прокладку зубочисткою або губкою (Рис. 71).
	Вихідний отвір фільтра для меленої кави засмічений.	Поставте посудину під трубку подачі пари/гарячої води (L) і поверніть ручку подачі пари/гарячої води (N) у положення води/пари (☺), щоб знизити тиск всередині контуру. Потім повільно від'єднайте і зніміть держак фільтра, оскільки залишковий тиск може спричинити бризки. Почистіть булавкою з комплекту поставки засмічений отвір фільтра. Почистіть фільтр, як описано в параграфі «Чистка фільтрів, що містять мелену каву»
	Дефективна чалда.	Поставте посудину під трубку подачі пари/гарячої води (L) і поверніть ручку подачі пари/гарячої води (N) у положення води/пари (☺), щоб знизити тиск всередині контуру. Потім повільно від'єднайте і зніміть держак фільтра, оскільки залишковий тиск може спричинити бризки. Почистіть прокладку зубочисткою або губкою (Рис. 71). Замініть чалду у держаку фільтра.
	Держак фільтра вставлений неправильно.	Переконайтеся, що держак фільтра надійно з'єднаний з фланцем (Рис. 29).
Кава подається занадто повільно.	Занадто грубий помел кави.	Щоб отримати більш насичену і гарячу каву, слід використовувати суміш більш мілкої помелу.
	Фільтр містить недостатню кількість кави.	Покладіть у фільтр більшу кількість кави.
Прилад не подає пару.	Прилад не досяг правильної температури подачі.	Зачекайте, поки індикатор кнопки пари почне світитися постійно, вказуючи на те, що температура в котлі досягла оптимального рівня для подачі пари.
	Бак пустий.	Наповніть бак для води свіжою питною водою до рівня MAX (Рис. 10).
	Бак для води (O) вставлений неправильно.	Правильно вставте бак для води, притиснувши його до упору.
	Отвір виходу пари засмічений.	Почистіть булавкою з комплекту поставки накип, що утворився в отворі трубки подачі пари/гарячої води (Рис. 74). Почистіть трубку подачі пари/гарячої води, як описано в параграфі «Чистка трубки подачі пари/гарячої води». Якщо проблема не зникне, виконайте видалення накипу.

НЕСПРАВНОСТІ	ПРИЧИНИ	СПОСОБИ УСУНЕННЯ
Після закінчення води в баку та після правильного заповнення бака для води прилад не відновлює подачу води.	Контур подачі не запускається.	Поставте ємність під трубку подачі пари/гарячої води (L). Поверніть ручку подачі пари/гарячої води у положення води/пари (☺☹) (Рис. 26). Дочекайтеся виходу води з трубки подачі пари/гарячої води (L).
Наявність води у гнізді та біля основи бака для води.	Бак для води (O) вставлений неправильно.	Правильно вставте бак для води, притиснувши його до упору.
Прилад видає дивний звук під час подачі кави.	Мала кількість води і насос не всмоктує.	Переконайтеся, що рівень води в баку належний. Якщо необхідно, наповніть бак свіжою питною водою до рівня MAX.
Індикатори кнопок подачі світяться червоним кольором.	Необхідно видалити накип.	Виконайте видалення накипу (див. параграф «Видалення накипу»).

## O PODRĘCZNIKU

---

Pomimo tego, iż przedmiotowe urządzenie zostało zrealizowane zgodnie ze specyfikacjami zamieszczonymi w obowiązujących normach europejskich i wszystkie niebezpieczne części zostały odpowiednio zabezpieczone, należy zapoznać się uważnie z poniższymi ostrzeżeniami i stosować urządzenie do celów, do których zostało przeznaczone, aby zapobiegać wypadkom przy pracy i uszkodzeniom. Niniejszą instrukcję przecho- wywać w zasięgu ręki, aby móc korzystać z niej w przyszłości. W przypadku cesji urządzenia innym osobom, należy zawsze pamiętać o załączeniu również podręcznika.

Informacje zawarte w podręczniku zostały oznaczone poniższymi symbolami:



Zagrożenia dla dzieci



Zagrożenia wynikające ze stosowania energii elektrycznej



Zagrożenia wynikające z innych przyczyn



Ostrzeżenia dotyczące oparzeń



Uwaga - szkody materialne

## PRZEWIDZIANE ZASTOSOWANIE

---

To urządzenie może być używane do przygotowania kawy i cappuccino. Dzięki funkcji dozowania gorącej wody, urządzenie może być również używane do przygotowywania herbaty i naparów.

Niniejsze urządzenie przeznaczone jest wyłącznie do użytku prywatnego. Nie może być używane do celów komercyjnych lub przemysłowych. Wszelkie inne zastosowanie nie zostało przewidziane. Producent nie ponosi żadnej odpowiedzialności za wszelkiego rodzaju szkody spowodowane nieprawidłowym wykorzystaniem urządzenia. Nieprawidłowe zastosowanie powoduje ponadto utratę gwarancji.

## RYZYKO RESZTKOWE

---

Cechy konstrukcyjne urządzenia, którego dotyczy niniejsza instrukcja, nie pozwalają na ochronę użytkownika przed przypadkowym strumieniem gorącej wody lub pary.



### Uwaga

Niebezpieczeństwo poparzenia. Podczas dozowania pary lub gorącej wody nie należy kierować strumienia w stronę osób trzecich lub siebie. Rurkę podawania pary/gorącej wody chwycić tylko za część gumową. Nie dotykać metalowej rurki.

Niebezpieczeństwo oparzenia spowodowanego rozpryskami gorącej wody i pary, które mogą wydobywać się z rurki dozowania pary/gorącej wody. Dłonie i twarz trzymać z dala od gorących części urządzenia.

Niebezpieczeństwo poparzenia w związku z upadkiem filiżanki przy przygotowaniu. Upewnić się, że filiżanka jest stabilna i prawidłowo umieszczona na kratce na filiżanki. Nie używać filiżanek większych niż szerokość kratki na filiżanki.



Stosować pojemniki wykonane z materiałów przeznaczonych do stosowania z żywnością.

## OSTRZEŻENIA DOTYCZĄCE BEZPIECZEŃSTWA

---

### PRZED UŻYCIEM NALEŻY ZAPOZNAĆ SIĘ UWAŻNIE Z INSTRUKCJĄ.

- Urządzenie zostało przygotowane do używania w środowisku domowym lub podobnym, jak na przykład:

- w miejscach wyznaczonych do gotowania przez personel w sklepach, biurach i w innych miejscach wykonywania pracy;
- w gospodarstwach;
- w hotelach, motelach, bed & breakfast i innych strukturach mieszkalnych (do używania przez gości).
- Nie ponosimy odpowiedzialności za błędne stosowanie urządzenia i za stosowanie niezgodne z zaleceniami zawartymi w tej instrukcji. Nieprawidłowe zastosowanie powoduje ponadto utratę gwarancji.
- Zaleca się zachowanie oryginalnego opakowania. Bezpłatna naprawa gwarancyjna nie przysługuje w przypadku uszkodzeń spowodowanych nieodpowiednim opakowaniem produktu na użytek wysyłki do autoryzowanego serwisu.
- W celu zachowania bezpieczeństwa urządzenia używać wyłącznie oryginalnych części zamiennych i akcesoriów, zatwierdzonych przez producenta.
- Urządzenie spełnia wymagania Rozporządzenia (WE) nr 1935/2004 z dn. 27.10.2004 r, dotyczącego materiałów przeznaczonych do kontaktu z żywnością.



### **Zagrożenia dla dzieci**

- Urządzenie nie jest przeznaczone do obsługi przez dzieci poniżej 8. roku życia, osoby o ograniczonych zdolnościach fizycznych, czuciowych lub umysłowych, lub też nieposiadające niezbędnego doświadczenia lub znajomości urządzenia, chyba, że są one nadzorowane przez osobę odpowiedzialną za ich bezpieczeństwo lub zostały pouczone w zakresie jego obsługi.
- Nie zezwalać dzieciom na zabawę urządzeniem.
- Opisane w niniejszej instrukcji czynności związane z czyszczeniem i utrzymaniem wykonywane przez użytkownika nie powinny być wykonywane przez dzieci, chyba że ukończyły one 8 lat lub pracują pod nadzorem.
- Przechowywać urządzenie i jego przewód poza zasięgiem dzieci poniżej 8. roku życia.
- Nie pozostawiać wiszącego przewodu zasilania w miejscu, gdzie mógłby zostać chwycony przez dzieci.
- Urządzenie odkładać w taki sposób, aby rozgrzane elementy nie pozostawały w zasięgu dzieci.
- Nie pozostawiać elementów opakowania w miejscu dostępnym dla dzieci, ponieważ stanowią źródło zagrożenia.
- W przypadku utylizacji produktu w charakterze odpadu, należy uniemożliwić jego użycie poprzez odcięcie przewodu zasilania. Zaleca się ponadto unieszkodliwienie tych komponentów urządzenia, które mogą stwarzać zagrożenie, zwłaszcza dla dzieci, które wykorzystują urządzenie do zabawy.
- Nie pozostawiać szpilki do czyszczenia w zasięgu dzieci. Odłożyć ją w bezpieczne miejsce. Niebezpieczeństwo połknięcia i zranienia.

## **Zagrożenia wynikające ze stosowania energii elektrycznej**

- Przed podłączeniem urządzenia do sieci sprawdzić, czy wartości napięcia, podane na tabliczce znamionowej na spodzie urządzenia, odpowiadają wartościom miejscowej sieci elektrycznej.
- Wykorzystywanie elektrycznych przedłużaczy nie posiadających zatwierdzenia producenta urządzenia może skutkować powstaniem szkód i wypadków.
- Urządzenie podłączać do gniazda posiadającego uziemienie.
- Nie podłączać do tego samego gniazda elektrycznego innych urządzeń o dużej mocy (piecyki, żelazka, grzejniki itp.). Niebezpieczeństwo przeciążenia elektrycznego.
- Przed rozpoczęciem napełniania zbiornika wodą, urządzenie wyłączyć i wysunąć wtyczkę z gniazda elektrycznego.
- Należy unikać kontaktu części pod napięciem z wodą. Ryzyko zwarcia!
- Unikać stykania przewodu zasilania z tnącymi elementami lub ostrymi krawędziami.
- Zapobiegać stykaniu się przewodu elektrycznego zasilania z gorącymi powierzchniami.
- Wszystkie poniższe czynności czyszczenia i konserwacji należy wykonywać po wyłączeniu urządzenia i po wysunięciu wtyczki z gniazda elektrycznego.
- Nie zanurzać urządzenia w wodzie lub innych płynach.
- Gdy urządzenie nie jest używane, nawet przez krótki czas należy je wyłączyć i wysunąć wtyczkę przewodu zasilającego z gniazda elektrycznego.



## **Ostrzeżenia dotyczące oparzeń**

- Podczas dozowania para i woda osiągają wysokie temperatury. Dłonie i twarz trzymać z dala od gorącej pary lub wody.
- Nie dotykać zewnętrznych metalowych części urządzenia i oprawki filtra w trakcie funkcjonowania urządzenia, ponieważ można się poparzyć.
- Nigdy nie kierować strumienia gorącej pary lub wody na jakąkolwiek część ciała. Niebezpieczeństwo poparzenia.
- Upewnić się, że filizanka jest stabilna i prawidłowo umieszczona na kratce na filizanki. Nie używać filizanek większych niż szerokość kratki na filizanki. Niebezpieczeństwo poparzenia w zawiązku z upadkiem filizanki przy przygotowaniu.
- Nie dotykać gorących części podczas pracy urządzenia oraz w ciągu kilku minut po jego wyłączeniu. Zaczekać na całkowite schłodzenie gorących części.
- Przed rozpoczęciem jakichkolwiek czynności czyszczenia i konserwacji, odłączyć urządzenie od gniazda elektrycznego. Odczekać na schłodzenie rozgrzanych części.
- Rurkę podawania pary/gorącej wody chwytać tylko za część gumową.
- Jeżeli woda nie wypływa z oprawki filtra, może to oznaczać, że filtr jest zapchany. Usunąć i wyjąć wolno oprawkę filtra, ponieważ ewentualne ciśnienie szczątkowe

mogło by spowodować wyprysnięcie lub powstanie pary. Następnie przystąpić do czyszczenia urządzenia zgodnie z odnośnym paragrafem.

### **Uwaga - szkody materialne**

- Urządzenie ustawić na stabilnej i suchej powierzchni.
- Nie stosować urządzenia bez wody, ponieważ spowoduje to spalenie pompy.
- Nie ustawiać urządzenia na bardzo gorących powierzchniach lub w pobliżu otwartego ognia, aby nie uszkodzić obudowy.
- Nie ustawiać urządzenia na bardzo gorących powierzchniach lub w pobliżu otwartego ognia, aby nie uszkodzić obudowy.
- Przewód zasilania nie może dotykać gorących części urządzenia.
- Nie ustawiać urządzenia w pobliżu materiału łatwopalnego (np.: tkaniny, zasłony).
- Przed użyciem wysunąć całkowicie przewód elektryczny zasilania.
- Urządzenia nie należy zasilać za pomocą timerów zewnętrznych lub oddzielnych instalacji sterowanych na odległość.
- Nie umieszczać urządzenia ani przewodu zasilającego na gorących kuchenkach elektrycznych lub gazowych, jak również w ich pobliżu, ani też w pobliżu kuchni mikrofalowej.
- Nie używać urządzenia na zewnątrz.
- Nigdy nie napełniać zbiornika powyżej poziomu MAX.
- Zbiornik napełniać tylko wodą naturalną. Nie używać wody gazowanej, gorącej lub letniej, ani żadnych innych płynów, które mogłyby uszkodzić urządzenie.
- Nigdy nie wsypywać do filtra kawy 1 filiżanka i 2 filiżanki substancji w proszku innych niż kawa mielona. Może dojść do poważnych uszkodzeń urządzenia.
- Nie pozostawiać urządzenia w temperaturze otoczenia poniżej 0°C, ponieważ pozostałości wody w podgrzewaczu mogą zamarznąć i spowodować uszkodzenia.
- Nie wystawiać urządzenia na działanie czynników atmosferycznych (n.p.: deszcz, słońce).
- Po wysunięciu wtyczki zasilającej i po schłodzeniu rozgrzanych części, urządzenie należy czyścić wyłącznie miękką, lekko wilgotną ściereczką z dodatkiem kilku kropel neutralnego i łagodnego detergentu. Nigdy nie stosować rozpuszczalników, które mogą zniszczyć części z tworzyw sztucznych.
- Nie rozmontowywać urządzenia. Brak jest części wewnętrznych do używania lub czyszczenia.

### **Zagrożenia wynikające z innych przyczyn**

- Chwycić korpus urządzenia, aby je podnieść.
- Należy wybrać miejsce odpowiednio oświetlone, czyste i z łatwym dostępem do gniazda elektrycznego.
- Nie wlewać do pojemnika nadmiernej ilości wody.
- Nie pozostawiać bez nadzoru urządzenia podłączonego do sieci elektrycznej.

- Nie ciągnąć za przewód zasilania ani za urządzenie w celu wysunięcia wtyczki z gniazda elektrycznego.
  - Urządzenie ustawiać na czas nieużywania na stabilnej powierzchni.
  - Urządzenie nie powinno być używane, jeżeli zostało upuszczone, jeżeli zawiera widoczne znaki uszkodzenia lub występują wycieki wody. Nie używać urządzenia w sytuacji, gdy przewód zasilania lub wtyczka są uszkodzone lub urządzenie jest wadliwe. Wszystkie naprawy, włączając w to wymianę przewodu zasilającego, powinny być wykonywane wyłącznie przez Serwis Techniczny lub przez upoważnionych techników, w sposób zapobiegający jakiegokolwiek zagrożeniu.
  - W czasie stosowania urządzenie nie może być w szafce ani zamkniętym meblu.
-  Aby zutylizować produkt w myśl Dyrektywy Europejskiej 2012/19/UE, zapoznać się z broszurą dołączoną do produktu.

## • INSTRUKCJĘ NALEŻY ZACHOWAĆ

### OPIS URZĄDZENIA

- |  |  |
|--|--|
| A - Przycisk podawania kawy na 1 filiżankę ze wskaźnikiem podawania (☕)  | L - Rurka dozowania pary/gorącej wody    |
| B - Przycisk podawania kawy na 2 filiżanki ze wskaźnikiem podawania (☕☕) | M - Przewód zasilania                    |
| C - Przycisk podawania pary z kontrolką temperatury (🌡️)                 | N - Pokrętko dozowania pary/gorącej wody |
| D - Gniazdo zaczeplenia oprawki filtra                                   | O - Zbiornik na wodę                     |
| E - Wyjmowana kratka na filiżanki  | P - Pokrywa pojemnika na wodę            |
| F - Tacka ociekowa   | Q - Szpilka do czyszczenia               |
| G - Kratka na filiżanki  | R - Ubijak                               |
| H - Przycisk włączania   | S - Filtr do kapsulek                    |
| I - Pływak   | T - Filtr na 1 filiżankę                 |
| J - Korpus urządzenia  | U - Filtr na 2 filiżanki                 |
| K - Metalowa rurka   | V - Tarcza ociekowa                      |
|  | W - Oprawka filtra                       |
|  | X - Śruba blokująca tarczę ociekową      |

### Dane identyfikacyjne

Na tabliczce umieszczonej na podstawie urządzenia podane zostały następujące dane identyfikacyjne:

- konstruktor i znak CE
- model [Mod.]
- numer seryjny [SN]
- napięcie elektryczne zasilania [V] i częstotliwość [Hz]
- pobierana moc elektryczna [W]
- numer serwisu

Przy ewentualnych kontaktach z Autoryzowanym Centrum Serwisowym, należy podać model i numer seryjny urządzenia.

**Zużycie energii w trybie czuwania: 0,4W.**

## PRZED ROZPOCZĘCIEM UŻYTKOWANIA

### Uruchomienie

- 1 Usunąć materiały opakowaniowe (Rys. 2) i sprawdzić, czy są obecne wszystkie części (rys. 3).
- 2 Sprawdzić integralność zawartości.
- 3 Urządzenie ustawić na płaskiej i stabilnej powierzchni (rys. 4).

### Nie uruchamiać urządzenia, jeżeli jest uszkodzone.

- 4 Umyć pojemnik, filtr na 1 filiżankę i na 2 filiżanki, filtr do kapsulek, tackę ociekową, wymowaną kratkę i oprawkę filtra (rys. 5).



#### Uwaga

Przed przystąpieniem do montażu upewnić się, że urządzenie jest wyłączone i odłączone od gniazda elektrycznego.

### Czynności wstępne

- 1 Zamontować wymowaną na filiżanki (E) na tacce ociekowej (F) (Rys. 6).
- 2 Włożyć tackę ociekową do podstawy urządzenia (Rys. 7).
- 3 Wyjąć pojemnik na wodę (O) z urządzenia (Rys. 8).
- 4 Otworzyć pokrywę zbiornika na wodę (P) (Rys. 9).



#### Uwaga

Ryzyko porażenia prądem. Przed rozpoczęciem napełniania zbiornika wodą, urządzenie wyłączyć i wysunąć wtyczkę z gniazda elektrycznego.



#### Uwaga

Zbiornik napełniać tylko wodą naturalną. Nie używać wody gazowanej, gorącej lub letniej, ani żadnych innych płynów, które mogłyby uszkodzić urządzenie.

- 5 Napełnić pojemnik świeżą, naturalną wodą do poziomu MAX (Rys. 10).

### Nigdy nie napełniać zbiornika powyżej poziomu MAX.

- 6 Otworzyć pokrywę zbiornika na wodę (P) (Rys. 11).
- 7 Umieścić zbiornik na wodę w gnieździe (Rys. 12).

Aby zapewnić prawidłową pracę urządzenia, należy mocno docisnąć zbiornik na wodę.

**Sprawdzić, czy pojemnik jest prawidłowo włożony, w przeciwnym przypadku urządzenie może nie przygotować kawy.**

### Pierwsze użycie



#### Uwaga

Przed uruchomieniem urządzenia sprawdzić, czy wszystkie komponenty zostały poprawnie zamontowane.

### Sprawdzić, czy napięcie sieciowe ma wartość podaną na tabliczce znamionowej urządzenia.

- 1 Wsunąć wtyczkę do gniazda elektrycznego (Rys. 13).
- 2 Umocować oprawkę filtra w jej gnieździe, nie wkładając do niej żadnego filtra (Rys. 14).
- 3 Obrócić oprawkę filtra, aż znajdzie się w jednej linii z symbolem (☑) (Rys. 15).
- 4 Nacisnąć przycisk włączania (H) (Rys. 16).

Kontrolki przycisku przygotowywania 1 filiżanki kawy (☕), przycisku 2 filiżanek kawy (☕☕) i przycisku pary (☕) migają (Rys. 17). Gdy urządzenie osiągnie odpowiednią temperaturę do parzenia kawy, kontrolki w przyciskach 1 filiżanka (☕), 2 filiżanki (☕☕) lub przycisk pary (☕) zaczynają świecić się światłem stałym (Rys. 18).

Przed pierwszym użyciem urządzenia przeprowadzić cykl czyszczenia obwodów wewnętrznych.

- 1 Pod oprawką filtra umieścić pojemnik o pojemności co najmniej 500 ml (Rys. 19).



- 2 Nacisnąć przycisk podawania kawy dla 2 filiżanek (☞☞) (Rys. 20). Uruchomić proces wypływu, aż do zaobserwowania wypływu wody z oprawki filtra.
  - 3 Po zakończeniu procesu przygotowywania umieścić naczynie pod rurką podawania pary/gorącej wody (rys. 25).
  - 4 Obrócić pokrętko podawania pary/gorącej wody w prawo, w położenie wody/pary (☞☞) (Rys. 26). Zostaje uruchomiony proces podawania. Kontynuować, aż do zaobserwowania wypływu wody z rurki podawania pary/gorącej wody (Rys. 28).
  - 5 Obrócić pokrętko podawania pary/gorącej wody z powrotem w położenie (●), aby zatrzymać podawanie gorącej wody (Rys. 29).
- Czynność powtarzać, aż zostanie zużyta cała woda w pojemniku.

**UWAGA:** powtórzyć tę czynność w przypadku włączenia urządzenie po kilku dniach nieużywania.

**W przypadku wyczerpania się wody w urządzeniu, zauważalne są silniejsze drgania i intensywniejszy hałas. Kontrolki przycisku przygotowywania 1 filiżanki kawy (☞), przycisku 2 filiżanek kawy (☞☞) i przycisku pary (☞) migają. Aby przywrócić działanie urządzenia, patrz punkt „Napełnianie zbiornika wody podczas użytkowania”.**

Urządzenie jest teraz gotowe do przygotowania pierwszej kawy (Rys. 30).

### Usuwanie filtra

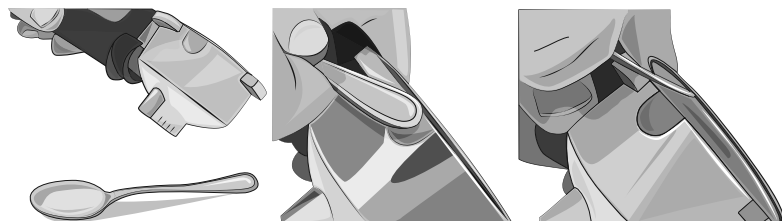

**UWAGA:** oprawka filtra dostarczana jest z już włożonym filtrem na 2 filiżanki. Aby dowiedzieć się, jak wyjąć filtr, patrz ilustracje. Filtr można również podważyć palcami, aby go wyjąć.

## INSTRUKCJA OBSŁUGI

### Jak przygotować kawę

- 1 Wybrać żądany filtr na 1 filiżankę i (T) lub na 2 filiżanki (U). Włożyć go w oprawkę filtra (Rys. 31).
- 2 Odmierzyć kawę do filtra (Rys. 32).
- 3 Dobrze docisnąć zmieloną kawę za pomocą ubijaka (R) (Rys. 33).



#### Uwaga

W przypadku wsypania nadmiernej ilości mielonej kawy do filtra, obrót oprawki filtra może być utrudniony i/lub podczas parzenia kawy może dojść do wycieku z oprawki filtra.

- 4 Włożyć oprawkę filtra (W) do jej gniazda, ustawiając uchwyt w jednej linii z symbolem (☞) na korpusie urządzenia (rys. 34).
- 5 Obrócić oprawkę filtra, aż znajdzie się w jednej linii z symbolem (☞).

**Upewnić się, że oprawka filtra została dobrze umocowana na kołnierzu (Rys. 35).**

- 6 Umieścić jedną lub dwie filiżanki na wyjmowanej kratce (E) (Rys. 36).



#### Uwaga

Niebezpieczeństwo poparzenia w zawiązku z upadkiem filiżanki przy przygotowaniu. Upewnić się, że filiżanka jest stabilna i prawidłowo umieszczona na kratce na filiżanki. Nie używać filiżanek większych niż szerokość kratki na filiżanki.

- 7 Nacisnąć przycisk włączania (H) (rys. 16).

Kontrolki przycisku przygotowywania 1 filiżanki kawy (☞), przycisku 2 filiżanek kawy (☞☞) i przycisku pary (☞☞) migają (Rys. 17). Gdy urządzenie osiągnie odpowiednią temperaturę do parzenia kawy, kontrolki w przyciskach 1 filiżanka (☞), 2 filiżanki (☞☞) lub przycisk pary (☞☞) zaczynają świecić się światłem stałym (Rys. 18).

Aby nawet pierwsza kawa była już gorąca, zaleca się rozgrzanie oprawki filtra poprzez przytrzymanie jej w gnieździe przez kilka minut przed zaparzeniem kawy. Nie będzie to konieczne w przypadku przygotowania kolejnych kaw.

8 Nacisnąć przycisk przygotowywania kawy (☞), aby przygotować 1 filiżankę kawy (Rys. 37), lub nacisnąć przycisk przygotowywania kawy (☞☞), aby przygotować 2 filiżanki kawy.

Po kilku sekundach rozpocznie się proces dozowania (Rys. 38).

9 Aby przerwać podawanie przed zakończeniem pracy urządzenia, należy ponownie nacisnąć przycisk przygotowania wybranej kawy.



### Uwaga

Podobnie jak w przypadku profesjonalnych ekspresów do kawy, nie należy zdejmować oprawki filtra, gdy trwa podawanie.



### Uwaga

Po zakończeniu podawania kawy należy odczekać co najmniej dziesięć sekund przed wyjęciem oprawki filtra. W tym celu oprawkę filtra obracać powoli od prawej do lewej strony, aby zapobiec rozpryskiwaniu się wody lub kawy.

Jeżeli widoczne będą małe obłoki pary, wydobywające się z gniazda mocowania oprawki filtra, zjawisko to należy uznać za całkowicie normalne.

Po zakończeniu procesu podawania, kontrolki przycisku 1 filiżanki, (☞), 2 filiżanek (☞☞) i przycisk pary (☞☞) zaświecą się światłem stałym.

10 Nacisnąć przycisk uruchamiania (H), aby wyłączyć urządzenie (Rys. 16).

## Jak zaparzyć kawę z kapsułki

1 Umieścić w oprawce filtra (W) filtr do kapsulek (S) (Rys. 41).

2 Umieścić kapsułkę w filtrze (Rys. 42).

3 Wepchnij kapsułkę palcami do środka. Kapsułka powinna być dobrze wyśrodkowana i umieszczona w oprawce filtra. Aby uniknąć ewentualnych wycieków wody, złożyć i włożyć do środka filtra zewnętrzne papierowe części kapsułki, które mogłyby wysuwać się z oprawki filtra (Rys. 43).

Teraz można włożyć oprawkę filtra do jej gniazda.

4 Włożyć oprawkę filtra do jej gniazda, upewniając się, że oprawka znajduje się w jednej linii z symbolem (☞) na korpusie urządzenia (Rys. 44).

5 Obrócić oprawkę filtra, aż znajdzie się w jednej linii z symbolem (☞) (Rys. 45).



### Uwaga

Niebezpieczeństwo poparzenia w związku z upadkiem filiżanki przy przygotowaniu. Upewnić się, że filiżanka jest stabilna i prawidłowo umieszczona na kratce na filiżanki. Nie używać filiżanek większych niż szerokość kratki na filiżanki.

6 Po przygotowaniu kawy, podczas wyjmowania oprawki filtra, kapsułka może utknąć w gnieździe zaczepiania oprawki filtra. Aby ją wyjąć, przechylić oprawkę filtra (Rys. 46), pozwalając, aby kapsułka na nią spadła. Aby otrzymywać zawsze doskonałą kawę, należy kupować saszetki ze znakiem zgodności E.S.E.

**Jeśli kapsułka nie zostanie prawidłowo włożona lub oprawka filtra nie zostanie prawidłowo dokręcona, z oprawki filtra może wyciec kilka kropel wody.**



## Jak dozować gorącą wodę



### Uwaga

Niebezpieczeństwo poparzenia. Rurkę podawania pary/gorącej wody chwytać tylko za część gumową. Nie dotykać metalowej rurki.

Niebezpieczeństwo oparzenia spowodowanego rozpryskami gorącej wody i pary, które mogą wydobywać się z rurki dozowania pary/gorącej wody. Dłonie i twarz trzymać z dala od gorących części urządzenia.

- 1 Umieścić filiżankę pod rurką podawania pary/gorącej wody (L) (Rys. 48).
- 2 Obrócić pokrętko podawania pary/gorącej wody w prawo, w położenie wody/pary () (Rys. 49). Urządzenie rozpocznie podawanie gorącej wody.
- 3 Obrócić pokrętko podawania pary/gorącej wody z powrotem w położenie () , aby zatrzymać podawanie gorącej wody (Rys. 52).

### Jak przygotować cappuccino

- 1 Umieścić filiżankę na wyjmowanej kratce (E) (Rys. 54).

Można użyć dużej filiżanki.

- Usunąć wyjmowaną kratkę i tackę ociekową (F) (Rys. 55).
  - Umieścić filiżankę na kratce na filiżanki (G) (Rys. 56).
- 2 Przygotować kawę.



### Uwaga

Niebezpieczeństwo poparzenia w zawiązku z upadkiem filiżanki przy przygotowaniu. Upewnić się, że filiżanka jest stabilna i prawidłowo umieszczona na kratce na filiżanki. Nie używać filiżanek większych niż szerokość kratki na filiżanki.



- 3 Skierować rurkę dozowania pary/gorącej wody (L) na zewnątrz tacki ociekowej (Rys. 61).
- 4 Nacisnąć przycisk pary () (Rys. 62). Kontrolka przycisku pary zaczyna migać. Odczekać, aż włączy się światłem stałym kontrolka przycisku pary, co oznacza, że temperatura w podgrzewaczu osiągnęła optymalny poziom do wytwarzania pary.
- 5 Napełnić pojemnik na mleko (Rys. 65).
- 6 Umieścić dzbanek z mlekiem do ubicia pod rurką dozowania pary/gorącej wody.
- 7 Zanurzyć rurkę dozowania pary/gorącej wody głęboko w dzbanku z mlekiem (Rys. 66).



### Uwaga

Niebezpieczeństwo poparzenia. Podczas dozowania pary lub gorącej wody nie należy kierować strumienia w stronę osób trzecich lub siebie. Rurkę podawania pary/gorącej wody chwytać tylko za część gumową. Nie dotykać metalowej rurki.

Niebezpieczeństwo oparzenia spowodowanego rozpryskami gorącej wody i pary, które mogą wydobywać się z rurki dozowania pary/gorącej wody. Dłonie i twarz trzymać z dala od gorących części urządzenia.

- 8 Obrócić pokrętko podawania pary/gorącej wody w prawo, w położenie wody/pary () (Rys. 67). Urządzenie rozpocznie podawanie pary.
- 9 Podczas wydobywania się pary z rurki podawania pary/gorącej wody dzbanek z mlekiem należy mieszać i obracać (Rys. 68). Mleko jest spienione, gdy w dzbanku pojawi się piana.
- 10 Obrócić pokrętko podawania pary/gorącej wody z powrotem w położenie () , aby zatrzymać podawanie pary (Rys. 69).



**Po każdym użyciu należy dozować parę wodną przez kilka sekund, aby usunąć resztki mleka z otworu rurka dozowania pary/gorącej wody.**

**Użyć wilgotnej, miękkiej ściereczki, aby wyczyścić otwór rurki podawania pary/gorącej wody i metalową rurkę.**

- 9 Włączyć mleczną piankę do wcześniej przygotowanej filiżanki kawy (Rys. 70).

## Ponowne użycie do przygotowania kawy

Aby przygotować nową kawę natychmiast po dozowaniu pary, urządzenie pozostawić do ostygnięcia.

- 1 Umieścić pojemnik pod rurką podawania pary/gorącej wody (Rys. 25).
- 2 Naciśnąć przycisk pary () , aby wyłączyć funkcję podawania pary.
- 3 Obrócić pokrętko podawania pary/gorącej wody w położenie wody/pary () (Rys. 21). Urządzenie rozpocznie podawanie gorącej wody.

Dozowanie gorącej wody pozwoli na szybsze schłodzenie urządzenia.

- 3 Obrócić pokrętko podawania pary/gorącej wody z powrotem w położenie () , aby zatrzymać podawanie gorącej wody (Rys. 29).

Urządzenie jest gotowe do przygotowania nowej kawy.

## Wybór właściwej filiżanki

Przed przygotowaniemżądanego napoju należy wybrać filiżankę zgodnie z poniższą tabelą:

Espresso	Pojedynczy	ok. 30 ml
	Podwójne	ok. 60 ml

Filtr na 2 filiżanki może być użyty do przygotowania dwóch pojedynczych filiżanek kawy, lub kawy dużej albo bardziej intensywnej.

## Regulacja ilości podawanej wody dla 1 filiżanki lub 2 filiżanek

Można dostosować ilość wody podawanej na 1 filiżankę lub 2 filiżanki kawy (czas dozowania gorącej wody przez oprawkę filtra).

Ilość podawanej wody ma wpływ na mniej lub bardziej intensywny smak kawy i jakość pianki. Spróbować zmienić ten parametr, aby znaleźć idealny smak dla swojej kawy.

**UWAGA: regulacja ilości wody podawanej na 1 filiżankę lub 2 filiżanki musi być wykonywana podczas parzenia kawy.**

Aby ustawić ilość wody podawanej na 1 filiżankę kawy, nacisnąć i przytrzymać przycisk podawania 1 filiżanki () przez wymagany czas. Uplywający czas ustawia nową ilość wody na 1 filiżankę kawy.

Aby ustawić ilość wody podawanej na 2 filiżanki, nacisnąć i przytrzymać przycisk podawania 2 filiżanek () przez wymagany czas. Uplywający czas ustawia nową ilość wody na 2 filiżanki kawy.

## Przydatne wskazówki pozwalające przygotować dobre włoskie espresso

Zmieloną kawę w oprawce filtra dokładnie docisnąć ubijakiem. Mocniejsza lub słabsza kawa zależy od stopnia zmielenia kawy, jej ilości umieszczonej w oprawce filtra i ubicia. Kilka sekund to wystarczający czas, aby kawa spłynęła do filiżanek. Jeśli czas parzenia jest dłuższy, oznacza to, że mielenie jest zbyt drobne lub że mielona kawa wsypana do oprawki filtra została zbyt mocno dociśnięta.

## Napełnianie pojemnika na wodę podczas użytkowania

### Uwaga

Ryzyko porażenia prądem. Przed rozpoczęciem napełniania zbiornika wodą, urządzenie wyłączyć i wysunąć wtyczkę z gniazda elektrycznego.

### Uwaga

Zbiornik napełniać tylko wodą naturalną. Nie używać wody gazowanej, gorącej lub letniej, ani żadnych innych płynów, które mogłyby uszkodzić urządzenie.

Zawsze sprawdzać poziom wody w pojemniku.

- 1 Urządzenie wyłączyć. Wysunąć wtyczkę z gniazda elektrycznego.
- 2 Wyjąć pojemnik na wodę (O) z urządzenia (Rys. 8).
- 3 Otworzyć pokrywę zbiornika na wodę (P) (Rys. 9).
- 4 Napełnić pojemnik świeżą, naturalną wodą do poziomu MAX (Rys. 10).

**NIGDY nie napełniać zbiornika powyżej poziomu MAX.**

- 5 Otworzyć pokrywę zbiornika na wodę (P) (Rys. 11).

6 Umieścić zbiornik na wodę (O) w gnieździe (Rys. 12).

Aby zapewnić prawidłową pracę urządzenia, należy mocno docisnąć zbiornik na wodę.

**Sprawdzić, czy pojemnik jest prawidłowo włożony, w przeciwnym przypadku urządzenie może nie przygotować kawy.**



### **Uwaga**

Niebezpieczeństwo oparzenia spowodowanego rozpryskami gorącej wody i pary, które mogą wydobywać się z rurki dozowania pary/gorącej wody. Dłonie i twarz trzymać z dala od gorących części urządzenia.

Jeśli po prawidłowym napełnieniu i ponownym włożeniu zbiornika urządzenie nadal nie dozuje kawy, należy wykonać następujące czynności:

- Umieścić pojemnik pod rurką podawania pary/gorącej wody (Rys. 25).
- Nacisnąć przycisk włączania (H) (Rys. 16).
- Obrócić pokrętko podawania pary/gorącej wody w położenie wody/pary (☉☼) (Rys. 26). Uruchomić proces przygotowywania, aż do zaobserwowania wypływu wody z rurki podawania pary/gorącej wody.
- Obrócić pokrętko podawania pary/gorącej wody z powrotem w położenie (O), aby zatrzymać podawanie gorącej wody (Rys. 29).

### **Funkcja automatycznego wyłączenia**

To urządzenie wyposażone jest w automatyczny system wyłączenia, zgodnie z nowymi przepisami dotyczącymi zużycia energii. Po 30 minutach bezczynności urządzenie wyłączy się. Aby przygotować nową kawę, należy ponownie włączyć urządzenie, naciskając jeden z przycisków 1 filiżanka (☉), 2 filiżanki (☉☉) lub przycisk pary (☼). Gdy urządzenie osiągnie odpowiednią temperaturę do parzenia kawy, kontrolki w przyciskach 1 filiżanka (☉), 2 filiżanki (☉☉) lub przycisk pary (☼) zaczynają świecić się światłem stałym.

## **CZYSZCZENIE I KONSERWACJA URZĄDZENIA**

**Przed pierwszym użyciem urządzenia lub po okresie nieużywania przeprowadzić cykl czyszczenia obwodów wewnętrznych.**

Regularne, codzienne czyszczenie pozwoli utrzymać urządzenie w dobrym stanie i wydłużyć jego żywotność.



### **Uwaga**

Wszystkie poniższe czynności czyszczenia i konserwacji należy wykonywać po wyłączeniu urządzenia i po wysunięciu wtyczki z gniazda elektrycznego.

Ryzyko porażenia prądem. Nie zanurzać urządzenia, wtyczki i przewodu elektrycznego w wodzie lub w innych płynach.



### **Uwaga**

Przed rozpoczęciem jakichkolwiek czynności czyszczenia i konserwacji, odłączyć urządzenie od gniazda elektrycznego i odczekać na schłodzenie rozgrzanych części.



### **Uwaga**

Nigdy nie myć elementów urządzenia w zmywarce do naczyń. Nie stosować bezpośredniego strumienia wody.

Nie używać ściernych detergentów ani metalowych przedmiotów, aby nie zarysować i nie uszkodzić powierzchni zewnętrznej. Nigdy nie stosować rozpuszczalników, które mogą zniszczyć części z tworzywa sztucznego.

### **Czyszczenie korpusu urządzenia**

Stale elementy urządzenia czyścić wilgotną miękką ściereczką, aby nie uszkodzić obudowy. Osuszyć suchą szmatką.

## Czyszczenie filtrów zawierających mieloną kawę

Sprawdzić, czy otwory nie są zatkane. Dozować wrzącą wodę po zamontowaniu oprawki filtra bez zmielonej kawy, w celu rozpuszczenia lub usunięcia resztek kawy lub zanieczyszczeń.



### Uwaga

Usunąć i wyjąć wolno oprawkę filtra, ponieważ ewentualne ciśnienie szczątkowe mogło by spowodować wyprysnięcie lub powstanie pary.

Zaleca się dokładne czyszczenie filtrów co 3 miesiące, z wykorzystaniem dostępnych w handlu tabletek do czyszczenia filtrów, w następujący sposób:

- 1 Włożyć tabletkę czyszczącą do filtra (bez kawy).
- 2 Umocować oprawkę filtra w gnieździe.
- 3 Nacisnąć przycisk kawy na 2 filiżanki () , aby rozpocząć podawanie wody.
- 4 Pozostawić tabletkę na co najmniej 15 minut.
- 5 Nacisnąć ponownie przycisk kawy, aby przerwać podawanie.
- 6 Powtórzyć czynność podawania wody. Pozostawić na ok. minutę. Powtórzyć czynności przez 5 cykli podawania.
- 7 Wyjąć oprawkę filtra z gniazda zaczepiania, wyjąć filtr z oprawki filtra i wyplukać wszystkie elementy pod bieżącą wodą z kranu.
- 8 Urządzenie wyłączyć. Wysunąć wtyczkę z gniazda elektrycznego.
- 9 Części wewnętrzne wyczyścić miękką gąbką, aby usunąć ewentualne pozostałości detergentu (Rys. 71). Powtórzyć czynności dla wszystkich filtrów.

Jeżeli urządzenie jest używane codziennie, czyszczenie wykonywać przynajmniej raz na trzy miesiące.

## Czyszczenie gniazda zaczepowego oprawki filtra



### Uwaga

Nie pozostawiać oprawki filtra zaczepionej w jej gnieździe. Uszczelka w gnieździe zaczepowym oprawki filtra może ulec uszkodzeniu.

Wraz z użytkowaniem można zauważyć, w chwili mocowania filtra, osadzanie się fusów kawowych, które można usunąć za pomocą wykałaczki, gąbki (Rys. 71) lub pozwalając na przepływ wody bez włożonej oprawki filtra (Rys. 72).

Tę czynność płukania gniazda mocowania oprawki filtra należy przeprowadzać mniej więcej co 200 cykli przygotowania kawy.

Nacisnąć przycisk kawy na 2 filiżanki () , aby rozpocząć podawanie. Urządzenie rozpoczyna podawanie wody. Poczekać, aż zostanie podane co najmniej 500 ml wody.

## Czyszczenie rurki podawania pary/gorącej wody



### Uwaga

Czynność wykonać po ostygnięciu rurki podawania pary/gorącej wody w celu uniknięcia poparzeń.

Po każdym użyciu wyczyścić rurkę podawania pary/gorącej wody wilgotną ściereczką, aby usunąć wszelkie zewnętrzne pozostałości mleka. Aby usunąć wszelkie pozostałości wewnętrzne, wykonać następujące czynności:

- 1 Obrócić pokrętko podawania pary/gorącej wody w położenie wody/pary () (Rys. 26). Zapewnić podawanie pary przez kilka sekund.
- 2 Obrócić pokrętko podawania pary/gorącej wody z powrotem w położenie (o) , aby zatrzymać podawanie pary (Rys. 29).
- 3 Nacisnąć przycisk uruchamiania (H), aby wyłączyć urządzenie (Rys. 16).

Regularnie czyścić części rurki podawania pary/gorącej wody.

- Wyciągnąć metalową rurkę (Rys. 73) i zdjąć gumową część rurki podawania pary/gorącej wody, pociągając ją w dół. Umyć pod bieżącą wodą. Otwór można czyścić miękką ściereczką.

- Włożyć gumową część rurki podawania parę/gorącą wodę, popychając ją do góry. Zamontować metalową rurkę (K) do oporu. W razie potrzeby oczyścić dołączoną szpilką (Q) otwór wylotowy pary (rys. 74).

### **Czyszczenie pojemnika na wodę**

- Czyścić okresowo wnętrza zbiornika gąbką lub wilgotną ściereczką. Osuszyć suchą szmatką.

### **Czyszczenie wyjmowanej kratki i tacki ociekowej**

Regularnie opróżniać tackę ociekową (F).

**Tacka ociekowa jest wyposażona w pływak (I). Kiedy pływak wysuwa się z wyjmowanej kratki, oznacza to, że tacka ociekowa jest wypełniona wodą. Regularnie opróżniać tackę ociekową.**

- 1 Wyjąć tackę ociekową (Rys. 75).
- 2 Wyjąć kratkę na filizanki (Rys. 76).
- 3 Wyjąć wyjmowaną kratkę (Rys. 77).
- 4 Opróżnić tackę ociekową, wylewając płyn do zlewozmywaka (Rys. 78).
- 5 Umyć świeżą wodą tackę ociekową, wyjmowaną gratkę i kratkę na filizanki.
- 6 Osuszyć suchą szmatką.
- 7 Zamontować kratkę na filizanki w jej gnieździe (Rys. 79).
- 8 Zamontować wyjmowaną kratkę na tacce ociekowej (Rys. 80).
- 9 Włożyć tackę ociekową do podstawy urządzenia (Rys. 81).

## **ODWAPNIANIE**



### **Uwaga**

Nie używać octu ani innych produktów odkamieniających niezatwierdzonych przez producenta.



### **Uwaga**

Niebezpieczeństwo oparzenia spowodowanego rozpryskami gorącej wody i pary, które mogą wydobywać się z rurki dozowania pary/gorącej wody. Dłonie i twarz trzymać z dala od gorących części urządzenia.

Regularna konserwacja i czyszczenie pozwolą zachować i utrzymać urządzenie w dobrym stanie przez dłuższy czas, znacznie zmniejszając ryzyko osadzania się w nim kamienia. Jeśli po pewnym czasie funkcjonalność urządzenia zostanie zaburzona z powodu częstego korzystania z twardej i bardzo wapiennej wody, należy odkamienić urządzenie, aby wyeliminować usterkę.

Stosować środek do usuwania kamienia na bazie kwasu cytrynowego. Produkt ten jest łatwo dostępny w autoryzowanych centrach serwisowych.

**Producent nie ponosi odpowiedzialności za uszkodzenia wewnętrznych elementów urządzenia spowodowane stosowaniem produktów niezgodnych ze specyfikacją ze względu na obecność dodatków chemicznych.**

Urządzenie wymaga odkamieniania, gdy kontrolki przycisków 1 filizanki (☞), 2 filiżanek (☞☞) i przycisku pary (☞) świecą się na czerwono. Należy postępować w następujący sposób:

- 1 Nacisnąć przycisk uruchamiania (H), aby wyłączyć urządzenie (Rys. 16). Wysunąć wtyczkę z gniazda elektrycznego.
- 2 Wyjąć oprawkę filtra z jego gniazda.
- 3 Napełnić pojemnik na wodę świeżą, naturalną wodą do poziomu MAX.
- 4 Dodać produkt do odkamieniania do zbiornika na wodę.
- 5 Umieść pod oprawką filtra pojemnik wystarczająco duży, aby pomieścić wodę ze zbiornika. Skierować rurkę podawania pary/gorącej wody na pojemnik.
- 6 Nacisnąć przycisk włączania (Rys. 16). Poczekać, aż kontrolki przycisków 1 filizanki (☞), 2 filiżanek (☞☞) i przycisku pary (☞) zaświecą się światłem ciągłym.

7 Nacisnąć jednocześnie przycisk kawy na 1 filiżankę (☞), przycisk kawy na 2 filiżanki (☞☞), a na koniec przycisk pary (☞☹) na ok. 3 – 4 sekundy. Obrócić pokrętko podawania pary/gorącej wody w prawo, w położenie wody/pary (Δ☞☹). Rozpoczyna się program odkamieniania i roztwór znajdujący się w pojemniku na wodę zaczyna wypływać z rurki podawania pary/gorącej wody. Kontrolki przycisku przygotowywania 1 filiżanki kawy (☞), przycisku 2 filiżanek kawy (☞☞) i przycisku pary (☞☹) migają.

Osad kamienia zostanie usunięty przez wewnętrzny obwód urządzenia.

Po serii myć i przerw cykl odkamieniania zakończy się. Po zakończeniu cyklu podawania, kontrolki przycisków 1 filiżanki (☞), 2 filiżanek (☞☞) i przycisku pary (☞☹) świecą światłem ciągłym.

Opróżnić zbiornik wody z pozostałego roztworu. Wypłukać i osuszyć zbiornik na wodę.

Napełnić zbiornik na wodę świeżą wodą naturalną.

- Nacisnąć jednocześnie przycisk kawy na 1 filiżankę (☞), przycisk kawy na 2 filiżanki (☞☞), a na koniec przycisk pary (☞☹) na ok. 3 – 4 sekundy. Uruchamia się faza płukania i woda znajdująca się w pojemniku zaczyna wylewać się z gniazda zaczepu oprawki filtra lub, po obróceniu pokrętki podawania pary/gorącej wody w położenie woda/para (Δ☞☹), z rurki podawania pary/gorącej wody. Kontrolki przycisku przygotowywania 1 filiżanki kawy (☞), przycisku 2 filiżanek kawy (☞☞) i przycisku pary (☞☹) migają.

Po serii myć i przerw cykl płukania zakończy się. Urządzenie wyłącza się.

Napełnić zbiornik na wodę świeżą wodą naturalną.

- Nacisnąć jeden z przycisków 1 filiżanka (☞), 2 filiżanki (☞☞) lub przycisk pary (☞☹). Kontrolki przycisków 1 filiżanka (☞), 2 filiżanki (☞☞) lub przycisk pary (☞☹) migają.

**Jeśli kontrolki nadal migają na czerwono, powtórzyc cykl odkamieniania.**

## **WYCOFANIE Z UŻYTKOWANIA**

---

W przypadku wycofania urządzenia z użytkowania należy rozłączyć je elektrycznie. Opróżnić tacę ociekową i wyczyścić ją (patrz rozdział „Czyszczenie urządzenia”). W przypadku złomowania należy posegregować różne materiały użyte do produkcji urządzenia. Przekazać do utylizacji w zależności od ich składu oraz zgodnie z przepisami obowiązującymi w kraju użytkowania.



## PRZEWODNIK: ROZWIĄZYWANIE NIEKTÓRYCH PROBLEMÓW



W przypadku nieprawidłowości działania, natychmiast wyłączyć urządzenie i wysunąć wtyczkę z gniazda poboru prądu.

PROBLEMY	PRZYCZYNY	ŚRODKI ZARADCZE
Kawa nie jest dozowana lub dozowanie jest zbyt wolne.	Pojemnik na wodę (O) nie został umieszczony poprawnie.	Umieścić poprawnie pojemnik, mocno dociskając.
	Zbiornik pusty.	Napełnić pojemnik świeżą, naturalną wodą do poziomu MAX (Rys. 10).
	Otwory podawania w gnieździe zaczepowym oprawki filtra są zapchane.	Uruchomić urządzenie bez oprawki filtra, usuwając wodę. Jeżeli woda nadal nie wypływa z wszystkich otworów, wykonać odkamienianie.
	Filtr zawierający zmieloną kawę ma zatkany otwór wylotowy.	Umieścić pojemnik pod rurką podawania pary/gorącej wody (L) i obrócić pokrętko podawania pary/gorącej wody (N) w położenie pary/gorącej wody (☺☹), aby zmniejszyć ciśnienie w obiegu. Następnie wyjąć i ponownie umieścić powoli oprawkę filtra, ponieważ ewentualne ciśnienie resztkowe może powodować rozpryski. Oczyszczyć zatkany otwór w filtrze za pomocą dołączonej szpilki. Wyczyścić filtr zgodnie z opisem w części „Czyszczenie filtrów zawierających kawę mieloną”.
	Zbyt drobno zmielona kawa.	Spróbować używać mieszanki grubiej zmielonej kawy.
	Kawa w proszku jest zbyt mocno ubita.	Wsypać kawę do filtra z mniejszym ubiciem.
	Filtr zawiera nadmierną ilość kawy.	Włożyć do filtra mniejszą ilość kawy.

PROBLEMY	PRZYCZYNY	ŚRODKI ZARADCZE
Wypływ kawy przez krawędzie oprawki filtra.	Prawdopodobnie w oprawce filtra została umieszczona zbyt duża ilość kawy mielonej, co uniemożliwiło dokładne dokręcenie oprawki filtra do gniazda.	Wyjąć oprawkę filtra i wyczyścić gniazdo zaczeplenia za pomocą gąbki (Rys. 71). Czynnność powtórzyć, umieszczając w filtrze odpowiednią ilość kawy.
	Na uszczelce gniazda zaczeplenia oprawki filtra pozostały resztki zmielonej kawy.	Uszczelkę wyczyścić za pomocą wykałaczki lub gąbki (Rys. 71).
	Filtr zawierający zmieloną kawę ma zatkany otwór wylotowy.	Umieścić pojemnik pod rurką podawania pary/gorącej wody (L) i obrócić pokrętko podawania pary/gorącej wody (N) w położenie pary/gorącej wody (☞), aby zmniejszyć ciśnienie w obiegu. Następnie wyjąć i ponownie umieścić powoli oprawkę filtra, ponieważ ewentualne ciśnienie resztkowe może powodować rozpryski. Oczyszczyć zatkany otwór w filtrze za pomocą dołączonej szpilki. Wyczyścić filtr zgodnie z opisem w części „Czyszczenie filtrów zawierających kawę mieloną”.
	Uszkodzona kapsułka.	Umieścić pojemnik pod rurką podawania pary/gorącej wody (L) i obrócić pokrętko podawania pary/gorącej wody (N) w położenie pary/gorącej wody (☞), aby zmniejszyć ciśnienie w obiegu. Następnie wyjąć i ponownie umieścić powoli oprawkę filtra, ponieważ ewentualne ciśnienie resztkowe może powodować rozpryski. Wyczyścić uchwyt zaczeplenia za pomocą gąbki (Rys. 71). Wymienić kapsułkę w oprawce filtra.
	Oprawka filtra nie została poprawnie zamontowana.	Upewnić się, że oprawka filtra została dobrze umocowana na kołnierzu (Rys. 29).
Przygotowywanie kawy odbywa się zbyt szybko.	Zbyt grubo zmielona kawa.	Aby uzyskać bardziej skoncentrowaną i gorącą kawę, użyć drobniej zmielonej mieszanki kawy.
	Filtr nie zawiera wystarczającej ilości kawy.	Włożyć do filtra większą ilość kawy.
Urządzenie nie podaje pary.	Urządzenie nie osiągnęło właściwej temperatury przygotowania.	Odczekać, aż włączy się światłem stałym kontrolka przycisku pary, co oznacza, że temperatura w podgrzewaczu osiągnęła optymalny poziom do wytwarzania pary.
	Zbiornik pusty.	Napełnić pojemnik świeżą, naturalną wodą do poziomu MAX (Rys. 10).
	Pojemnik na wodę (O) nie został umieszczony poprawnie.	Umieścić poprawnie pojemnik, mocno dociskając.
	Zatkany otwór wylotu pary.	Przeczyścić dostarczoną szpilką ewentualne osady powstałe w otworze rurki podawania pary/gorącej wody (Rys. 74). Wyczyścić rurkę podawania pary/gorącej wody zgodnie z opisem w punkcie „Czyszczenie rurki podawania pary/gorącej wody”. Jeżeli problem utrzymuje się, wykonać odkamienianie.

PROBLEMY	PRZYCZYNY	ŚRODKI ZARADCZE
Po wyczerpaniu wody w zbiorniku i prawidłowym napełnieniu zbiornika wodą, urządzenie nie wznawia podawania wody.	Układ podawania nie włącza się.	Umieścić pojemnik pod rurką podawania pary/gorącej wody (L). Obrócić pokrętko podawania pary/gorącej wody w położenie wody/pary (☺) (Rys. 26). Poczekać na wypływ wody z rurki podawania pary/gorącej wody (L).
Obecność wody w gnieździe i podstawie pojemnika na wodę.	Pojemnik na wodę (O) nie został umieszczony poprawnie.	Umieścić poprawnie pojemnik, mocno dociskając.
Urządzenie generuje nieprawidłowy dźwięk podczas dozowania kawy.	Mało wody i pompa nie zasysa.	Sprawdzić, czy poziom wody w zbiorniku jest prawidłowy. W razie konieczności zbiornik napełniać chłodną, naturalną wodą do poziomu MAX.
Kontrolki przycisku podawania świecą się na czerwono.	Wymagane odkamienianie.	Przeprowadzić odkamienianie (patrz punkt „Odkamienianie”).

## ET PAR ORD OM DENNE BRUGSANVISNING

---

Selv om apparaterne er fremstillet i overensstemmelse med de specifikt gældende europæiske regler og derfor er beskyttet i alle potentielt farlige dele, skal du læse disse advarsler og udelukkende anvende apparatet til den tilsigtede brug for at undgå ulykker og skader. Opbevar denne brugsanvisning til senere brug. Hvis apparatet overtages af andre, skal denne brugsanvisning følges med.

I brugsanvisningen benyttes følgende symboler, der betyder:



Fare for børn



Elektrisk fare



Fare for skader af andre grunde



Advarsel om forbrænding



Advarsel – skader på materielle dele

## TILSIGTET BRUG

---

Dette apparat kan bruges til at tilberede kaffe og cappuccino. Apparatets udløb af varmt vand gør det muligt at anvende det også til tilberedning af te og pulverdrikke.

Apparatet er kun udviklet til brug i private husholdninger og betragtes derfor som uegnet til kommerciel eller industriel brug. Producenten har ikke forudsat anden brug af apparatet og fralægger sig ethvert ansvar for skader af enhver art, som måtte opstå på grund af forkert brug af apparatet. Forkert brug af apparatet medfører også, at garantien bortfalder.

## RESTERENDE RISICI

---

Udformningen af apparatet, som er omfattet af denne brugsanvisning, gør det ikke muligt at beskytte brugeren mod varmt vand eller varm damp.



### Advarsel

Fare for forbrændinger. Ret ikke strålen mod andre eller mod dig selv i forbindelse med udløb af damp eller varmt vand. Tag fat på uledningsrøret damp/varmt vand udelukkende fra delen i gummi. Berør ikke metalrøret.

Fare for forbrændinger på grund af stænk af varmt vand eller damp, som kan komme ud af røret for udløb af damp/varmt vand. Hold hænder og ansigt borte fra apparatets varme dele.

Fare for forbrændinger, hvis koppen vælter i forbindelse med brygning. Kontrollér, at koppen står stabil og er placeret korrekt på risten til kopper. Brug ikke kopper, som er bredere end risten til kopper.



Brug kun beholdere som er lavet af materialer "til fødevarer".

## SIKKERHEDSADVARSLER

---

### LÆS DENNE BRUGSANVISNING NØJE IGENNEM, FØR DU TAGER APPARATET I BRUG.

- Apparatet er beregnet til brug i private husholdninger eller tilsvarende miljøer som f.eks.:
  - kantiner forbeholdt butik- og kontorphonale og andre erhvervmiljøer
  - feriebondegårde
  - hoteller, moteller, bed & breakfast og andre boligstrukturer (til brug for gæsterne).
- Producenten fralægger sig ethvert ansvar for forkert brug eller enhver anden

brug end den, som er anført i denne brugsanvisning. Forkert brug af apparatet medfører også, at garantien bortfalder.

- Det anbefales at opbevare den originale emballage, da der ikke ydes gratis assistance ved skader, som skyldes uegnet emballage ved fremsendelse til et autoriseret servicecenter.
- Af hensyn til sikkerheden ved apparatet må du kun bruge originalt tilbehør og reservedele, som er godkendt af producenten.
- Dette apparat er i overensstemmelse med forordning (EF) nr. 1935/2004 af 27. oktober 2004 om materialer og genstande bestemt til kontakt med fødevarer.



### **Fare for børn**

- Dette apparat kan benyttes af børn på over otte år og af personer med nedsatte fysiske, sensoriske eller mentale evner, eller mangel på erfaring og viden, såfremt de er under opsyn eller har modtaget vejledning i anvendelsen af apparatet af en person, der er ansvarlig for deres sikkerhed.
- Børn må ikke benytte apparatet som legetøj.
- Rengøring og vedligeholdelse, som skal udføres af brugeren i henhold til denne brugsanvisning, må ikke udføres af børn, medmindre de er ældre end 8 år og under opsyn.
- Hold altid apparatet og strømforsyningsledningen uden for rækkevidden af børn på under otte år.
- Lad ikke ledningen hænge ned et sted, hvor børn kan trække i den.
- Placer apparatet på en måde, så børn ikke kan nå de varme dele.
- Hold emballagen borte fra børn. Den udgør en potentiel farekilde.
- Hvis du beslutter at kassere apparatet, så bør du gøre det ubrugeligt ved at klippe elledningen over. Det anbefales endvidere også at gøre de dele af apparatet ubrugelige, som kan udgøre en fare, navnlig for børn, som kan finde på at lege med apparatet.
- Opbevar altid rensesstiften utilgængeligt for børn og på et sikkert sted: Fare for indtagelse og kvæstelser.



### **Elektrisk fare**

- Inden du tilslutter apparatet til fastnettet, bør du kontrollere, at den spænding, som er oplyst på mærkepladen på bunden af apparatet, svarer til spændingen i det lokale fastnet.
- Brug af elektriske forlængerledninger, som ikke er godkendt af apparatets producent, kan forårsage skader og ulykker.
- Slut altid apparatet til en stikkontakt med jordforbindelse.
- Tilslut ikke andre apparater med højt strømoftag (f.eks. varmeovne, strygejern, radiatorer) til samme stikkontakt som apparatet. Fare for elektrisk stød.
- Sluk altid for apparatet, og tag stikket ud af stikkontakten, inden beholderen fyldes med vand.

- Lad aldrig de spændingsførende dele komme i kontakt med vand. Det kan forårsage en kortslutning!
- Undgå, at ledningen kommer i kontakt med skarpe dele eller spidse hjørner.
- Pas på, at elledningen ikke kommer i kontakt med varme overflader.
- Al rengøring og vedligehold skal udføres med slukket apparat og stikket fjernet fra stikkontakten.
- Sænk ikke apparatet ned i vand eller andre væsker.
- Hvis apparatet ikke skal bruges, selv i en kort periode, skal du altid slukke for apparatet og trække stikket ud af stikkontakten.



### **Advarsel om forbrænding**

- Damp og vand er meget varme, når de løber ud. Hold hænder og ansigt på afstand fra varm damp og vand.
- Der må ikke røres ved apparatets og filterholderens udvendige dele mens apparatet er i drift, da det risikerer at forårsage forbrændinger.
- Ret ikke strålen af varm damp eller vand mod kroppen. Fare for forbrændinger.
- Kontrollér, at koppen står stabilt og er placeret korrekt på risten til kopper. Brug ikke kopper, som er bredere end risten til kopper. Fare for forbrændinger, hvis koppen vælter i forbindelse med brygning.
- Rør ikke ved apparatets varme dele, mens apparatet er i brug, eller i minutterne umiddelbart efter det er slukket. Vent, til alle de varme dele er afkølet.
- Afbryd apparatet ved at fjerne stikket fra stikkontakten, og vent til de varme dele er afkølet, før rengøring og vedligeholdelse udføres.
- Tag fat på udledningsrøret damp/varmt vand udelukkende fra delen i gummi.
- Manglende vandudstrømning fra filterholderen kan skyldes tilstopning af filteret. Fjern og genindsæt filterholderen langsomt, da et eventuelt resttryk kan forårsage sprøjt eller stænk. Derefter renses som beskrevet i den relevante paragraf.



### **Advarsel – skader på materielle dele**

- Placer apparatet på en stabil og tør overflade.
- Apparatet må aldrig anvendes uden vand, da pumpen risikerer at brænde.
- Placer ikke apparatet på meget varme overflader eller i nærheden af åben ild. Herved undgås beskadigelse af beklædningen.
- Placer ikke apparatet på meget varme overflader eller i nærheden af åben ild. Herved undgås beskadigelse af legemet.
- Ledningen må ikke røre ved apparatets varme dele.
- Placer ikke apparatet i nærheden af brændbart materiale (for eksempel tekstiler eller gardiner).
- Udrul altid ledningen før brug.
- Apparatet må ikke drives af eksterne timere eller med separate fjernbetjenings-systemer.
- Placer aldrig apparatet eller strømforsyningsledningen i nærheden af eller oven på varme elektriske varmeplader eller gaskomfurer eller i nærheden af mikrobølgeovn.

- Brug ikke apparatet udendørs.
- Fyld aldrig beholderen til vand over MAX-niveauet.
- Fyld kun beholderen med vand. Fyld ikke beholderen med kulsyreholdigt, varmt eller lunkent vand eller andre væsker, som kan ødelægge apparatet.
- Der må aldrig indføres andet end kaffe i pulver i kaffefiltrene til 1 kop eller 2 kopper. Det kan medføre alvorlige skader på apparatet.
- Apparatet må ikke opbevares på steder hvor temperaturen er lavere end 0 °C fordi vandet der bliver tilbage i kedlen, risikerer at fryse og forårsage skader.
- Udsæt ikke apparatet for vejrforhold (f.eks. regn, sol).
- Efter at ledningens stik er trukket ud af stikkontakten, og når alle de varme dele er afkølede, rengøres apparatet kun med en let fugtet, ikke-slibende klud, tilsat et par dråber ikke-aggressivt neutralt rengøringsmiddel. Brug aldrig opløsningsmidler. De kan skade plastmaterialet.
- Undgå at demontere apparatet. Der er ingen indvendige dele der skal anvendes eller rengøres.



### **Fare for skader af andre grunde**

- Tag fat om apparatets hus for at løfte det.
- Stil apparatet på et sted med tilstrækkelig god belysning og stikket let tilgængeligt.
- Der må ikke hældes en alt for stor mængde vand i beholderen.
- Lad ikke apparatet være uden opsyn, når det er tilsluttet strømmen.
- Træk aldrig i ledningen eller selve apparatet for at trække stikket ud af stikkontakten.
- Apparatet skal stå og bruges på en stabil overflade.
- Apparatet må ikke bruges, hvis det har været tabt, hvis der er synlige tegn på skader, eller hvis det er utæt. Brug ikke apparatet, hvis elledningen eller stikket er beskadigede, eller hvis selve apparatet er defekt. For at forhindre enhver fare, må reparationer, herunder også udskiftning af elledningen, kun udføres af et autoriseret Servicecenter eller af autoriserede teknikere.
- Apparatet må ikke placeres i lukkede skabe eller møbler, mens det er i brug.
- ☒ Læs det vedlagte blad om bortskaffelse for oplysninger om korrekt bortskaffelse i henhold til det europæiske direktiv 2012/19/EU.

### **•GEM BRUGSANVISNINGEN**

## BESKRIVELSE AF APPARATET

---

- |  |  |
|--|--|
| A - Knap for udløb af 1 kop kaffe med udløbskontrollampe (☐)     | L - Rør for udløb af damp/varmt vand     |
| B - Knap for udløb af 2 kopper kaffe med udløbskontrollampe (☐☐) | M - Strømforsyningsledning               |
| C - Knap til damp med temperaturkontrollampe (☐)                 | N - Håndtag for udløb af damp/varmt vand |
| D - Fastgøringsleje til filterholder                             | O - Vandbeholder                         |
| E - Aftagelig rist   | P - Låg til vandbeholder                 |
| F - Drypbakke  | Q - Rengøringsstift                      |
| G - Rist til kopper  | R - Tamper                               |
| H - Tænd/sluk-kontakt  | S - Pudefilter                           |
| I - Flyder   | T - Filter for 1 kop                     |
| J - Apparatets hus   | U - Filter for 2 kopper                  |
| K - Metalrør   | V - Drypskive                            |
|  | W - Filterholder                         |
|  | X - Fastgøringssskrue til drypskive      |

### Identifikationsoplysninger

Følgende identifikationsdata vises på typeskiltet på bunden af apparatet:

- producent og CE-mærke
- model [Mod.]
- serienummer [SN]
- spænding [V] og frekvens [Hz]
- absorberet strøm [W]
- gratis nummer til assistance

Ved eventuelle henvendelser til autoriserede servicecentre er det nødvendigt at oplyse model og serienummer.

**Forbrug i Standby: 0,4W.**

## FØR BRUG

---

### Klargøring

- 1 Fjern emballagen (Fig. 2), og kontrollér, at der ikke mangler nogen komponenter (Fig. 3).
- 2 Kontrollér, at indholdet er intakt.
- 3 Placer apparatet på en stabil og plan overflade (Fig. 4).

### Start aldrig et beskadiget apparat.

- 4 Vask beholderen, filteret til 1 kop og 2 kopper, pudefilteret, drypbakken, den aftagelige rist og filterholderen (Fig. 5).



### Advarsel!

Kontroller, inden du fortsætter med monteringen, at apparatet er slukket, og stikket trukket ud af stikkontakten.

### Forberedelser

- 1 Monter den aftagelige rist (E) på drypbakken (F) (Fig. 6).
- 2 Placer drypbakken i bunden af apparatet (Fig. 7).
- 3 Tag vandbeholderen (O) af apparatet (Fig. 8).
- 4 Åbn låget på vandbeholderen (P) (Fig. 9).



### Advarsel!

Fare for elektrisk stød. Sluk altid for apparatet, og tag stikket ud af stikkontakten, inden beholderen fyldes med vand.





### Advarsel!

Fyld kun beholderen med vand. Fyld ikke beholderen med kulsyreholdigt, varmt eller lunkent vand eller andre væsker, som kan ødelægge apparatet.

- 5 Fyld beholderen med frisk vand op til MAX-niveauet (Fig. 10).

**Fyld aldrig beholderen til vand over MAX-niveauet.**

- 6 Luk låget på vandbeholderen (P) (Fig. 11).

- 7 Sæt vandbeholderen på plads (Fig. 12).

Pres vandbeholderen i bund for at sikre, at apparatet fungerer korrekt.

**Kontroller, at den er indsat korrekt, ellers kan der ikke løbe kaffe ud.**

### Inden brug



### Advarsel!

Kontroller, at alle delene er korrekt samlet, før apparatet startes.

**Kontroller, at den spænding, der er oplyst på apparatets typeskilt, svarer til spændingen på el-nettet i hjemmet.**

- 1 Sæt stikket i stikkontakten (Fig. 13).

- 2 Fastgør filterholderen i lejet uden at have isat et filter (Fig. 14).

- 3 Drej filterholderen, så håndtaget er ud for symbolet (☐) (Fig. 15).

- 4 Tryk på tænd/sluk-knappen (H) (Fig. 16).

Kontrollamperne for udløb af 1 kop (☐), 2 kopper (☐☐) og dampknappen (☁) blinker (Fig. 17). Når apparatet har nået den rette temperatur til at brygge kaffe, lyser kontrollamperne for udløb af 1 kop (☐), 2 kopper (☐☐) og dampknappen (☁) fast (Fig. 18).

Inden apparatet tages i brug, skal de indvendige systemer rengøres.

- 1 Placer en beholder på min. 500 ml under filterholderen (Fig. 19).

- 2 Tryk på tasten til udløb af 2 kopper kaffe (☐☐) (Fig. 20). Start udløbet, indtil der løber vand ud af filterholderen.

- 3 Efter udløb skal du placere en beholder under røret for udløb af damp/varmt vand (Fig. 25).

- 4 Drej håndtaget for udløb af damp/varmt vand i position vand/damp (☐☁) (Fig. 26). Udløbet starter. Fortsæt, indtil der løber vand ud af røret for udløb af damp/varmt (Fig. 28).

- 5 Drej håndtaget for udløb af damp/varmt vand i position (○) for at afbryde udløbet af varmt vand (Fig. 29). Gentag, indtil alt vandet i beholderen er brugt.

**BEMÆRK: gentag handlingen, når apparatet tændes efter længere tid uden brug.**

**Hvis beholderen er tom for vand, mærkes en vibration og en høj lydadvarsel. Kontrollamperne for udløb af 1 kop (☐), 2 kopper (☐☐) og dampknappen (☁) blinker. For at genoprette apparatets funktion, se afsnittet "Fyldning af vandbeholder under brug".**

Nu er apparatet parat til brygning af den første kop kaffe (Fig. 30).

### Fjernelse af filtret

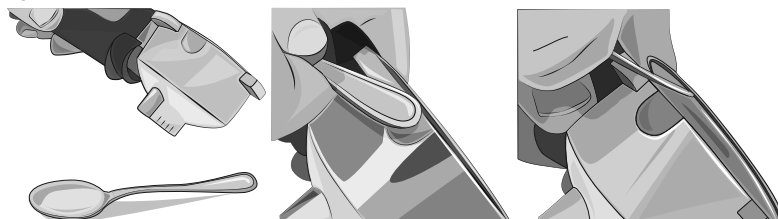

**BEMÆRK: filterholderen leveres med filter til 2 kopper isat. Se, hvordan man fjerner filtret på billederne. Man kan også løfte filtret med en finger for at fjerne det.**

## BRUGSANVISNING

### Brygning af kaffe

- 1 Vælg filtret til 1 kop kaffe (T) eller 2 kopper kaffe (U) og isæt filterholderen (Fig. 31).
- 2 Fyld kaffe i filtret (Fig. 32).
- 3 Sammenpres den formalede kaffe med tamperen (R) (Fig. 33).



#### Advarsel!

Hvis der fyldt en for stor mængde kaffepulver i filtret, kan det være svært at dreje filterholderen, og/eller under kaffeudløbet kan kaffen løbe ud over filtret.

- 4 Placer filterholderen (W) i lejet med håndtaget ud for symbolet (☐) på apparatets hus (Fig. 34).
- 5 Drej filterholderen, så håndtaget er ud for symbolet (☐).

### Sørg for, at filterholderen er korrekt fastgjort til siden (Fig. 35).

- 6 Placer en kop på den udtagelige rist (E) (Fig. 36).



#### Advarsel!

Fare for forbrændinger, hvis koppen vælter i forbindelse med brygning. Kontrollér, at koppen står stabilt og er placeret korrekt på risten til kopper. Brug ikke kopper, som er bredere end risten til kopper.

- 7 Tryk på tænd/sluk-knappen (H) (Fig. 16).

Kontrollamperne for udløb af 1 kop (☐), 2 kopper (☐☐) og dampknappen (☁) blinker (Fig. 17). Når apparatet har nået den rette temperatur til at brygge kaffe, lyser kontrollamperne for udløb af 1 kop (☐), 2 kopper (☐☐) og dampknappen (☁) fast (Fig. 18).

For at den første kaffe bliver varm anbefales det at opvarme filterholderen ved at lade den være isat nogle minutter inden brygning af kaffen. Dette er ikke nødvendigt for de efterfølgende kopper kaffe.

- 8 Tryk på knappen for udløb af kaffe (☐) for at brygge 1 kop kaffe (Fig. 37), eller tryk på knappen for udløb af kaffe (☐☐) for at brygge 2 kopper kaffe.

Udløbet starter efter nogle sekunder (Fig. 38).

- 9 Tryk på den valgte knap til udløb af kaffe igen for at afbryde udløbet, inden apparatet har brygget færdigt.



#### Advarsel!

Som på professionelle kaffemaskiner skal du ikke tage filterholderen ud, når udløbet er i gang.



#### Advarsel!

Efter endt kaffeudløb skal du vente mindst ti sekunder, før du tager filterholderen ud; fjern så filterholderen ved langsomt at dreje den fra højre mod venstre for at undgå, at der sprøjter vand eller kaffe ud.

Hvis der opstår små damppust fra filterholderens fastgøringsleje, er det helt normalt.

Efter endt udløb lyser kontrollamperne for knapperne for 1 kop (☐), 2 kopper (☐☐) og dampknappen (☁) fast.

- 10 Tryk på tænd/sluk-knappen (H) for at slukke apparatet (Fig. 16).

### Brygning af kaffe med puder

- 1 Placer pudfiltret (W) i filterholderen (S) (Fig. 41).
- 2 Læg puden i filtret (Fig. 42).
- 3 Skub puden indad med fingeren. Pudden skal være centreret og placeres inden i filterholderen. For at undgå, at der løber vand ud, skal man bøje de udragende dele af kaffepuden ind i filtret (Fig. 43).

Nu kan du sætte filterholderen på plads i lejet.

- 4 Fastgør filterholderen i lejet med håndtaget ud for symbolet (☐) på apparatets hus (Fig. 44).
- 5 Drej filterholderen, så håndtaget er ud for symbolet (☐) (Fig. 45).



#### Advarsel!

Fare for forbrændinger, hvis koppen vælter i forbindelse med brygning. Kontrollér, at koppen står stabilt og er placeret korrekt på risten til kopper. Brug ikke kopper, som er bredere end risten til kopper.

- 6 Efter at have brygget kaffen og når du skal tage filterholderen ud, kan puden sidde fast i filterholderens fastgøringsleje. For at tage puden ud skal nu hælde filterholderen (Fig. 46) og lade kaffepuden falde ud på den.

Til en kaffe, der altid er i topkvalitet, er det nødvendigt at købe en pude med E.S.E. kompatibilitetsmærke.

**Hvis kaffepuden ikke er lagt i korrekt eller filterholderen ikke er godt fastspændt, kan der løbe vanddråber ud af selve filtret.**



### Udløb af varmt vand



#### Advarsel!

Fare for forbrændinger. Tag fat på udlædningsrøret damp/varmt vand udelukkende fra delen i gummi. Berør ikke metalrøret.

Fare for forbrændinger på grund af stænk af varmt vand eller damp, som kan komme ud af røret for udløb af damp/varmt vand. Hold hænder og ansigt borte fra apparatets varme dele.

- 1 Placer en kop under røret for udløb af damp/varmt vand (L) (Fig. 48).
- 2 Drej håndtaget for udløb af damp/varmt vand i position vand/damp () (Fig. 49).  
Apparatet udsender varmt vand.
- 3 Drej håndtaget for udløb af damp/varmt vand tilbage i position () for at afbryde udløbet af varmt vand (Fig. 52).

### Tilberedning af cappuccino

- 1 Placer en kop på den udtagelige rist (E) (Fig. 54).

Du kan også bruge en stor kop.

- Fjern den udtagelige rist og drypbakken (F) (Fig. 55).
  - Placer koppen på risten til kopper (G) (Fig. 56).
- 2 Bryg kaffen.



#### Advarsel!

Fare for forbrændinger, hvis koppen vælter i forbindelse med brygning. Kontrollér, at koppen står stabilt og er placeret korrekt på risten til kopper. Brug ikke kopper, som er bredere end risten til kopper.

- 3 Ret røret for udløb af damp/varmt vand (L) mod den udvendige del af drypbakken (Fig. 61).
- 4 Tryk på dampknappen () (Fig. 62). Dampknappens kontrollampe begynder at blinke. Vent, indtil dampknappens kontrollampe lyser fast, hvilket angiver, at temperaturen i kedlen har nået et optimalt niveau til at udsende damp.
- 5 Fyld mælkekanden med mælk (Fig. 65).
- 6 Placer kanden med mælk, som skal skummes, under røret for udløb af damp/varmt vand.
- 7 Stik røret for damp/varmt vand helt ned i kanden med mælk (Fig. 66).



#### Advarsel!

Fare for forbrændinger. Ret ikke strålen mod andre eller mod dig selv i forbindelse med udløb af damp eller varmt vand. Tag fat på udlædningsrøret damp/varmt vand udelukkende fra delen i gummi. Berør ikke metalrøret.

Fare for forbrændinger på grund af stænk af varmt vand eller damp, som kan komme ud af røret for udløb af damp/varmt vand. Hold hænder og ansigt borte fra apparatets varme dele.

- 8 Drej håndtaget for udløb af damp/varmt vand i position vand/damp () (Fig. 67).  
Apparatet begynder at udsende damp.
- 9 Bevæg og drej kanden med mælk, mens dampen kommer ud af røret for udløb af damp/varmt vand (Fig. 68).

Mælken er skummet, når der er skum i kanden.

- 10 Drej håndtaget for udløb af damp/varmt vand i position () for at afbryde udløbet af damp (Fig. 69).



Lad dampen strømme ud et par sekunder hver gang efter brug for at fjerne eventuelle mælkerester fra røret for udløb af damp/varmt vand.

Brug en blød og fugtig klud til at rengøre åbningen på røret for udløb af damp/varmt vand og metalrøret.

9 Hæld mælkeskummet i koppen med kaffe, som blev forberedt forudgående (Fig. 70).

### Genbrug til kaffe

For at brygge en ny kop kaffe efter dampudløb skal man lade apparatet køle af.

- 1 Placer en beholder under røret for udløb af damp/varmt vand (Fig. 25).
- 2 Tryk på dampknappen () for at frakoble dampfunktionen.
- 3 Drej håndtaget for udløb af damp/varmt vand i position vand/damp () (Fig. 21). Apparatet udsender varmt vand.

Udløb af varmt vand hjælper apparatet med at køle hurtigere ned.

- 3 Drej håndtaget for udløb af damp/varmt vand tilbage i position () for at afbryde udløbet af varmt vand (Fig. 29).

Apparatet er klar til brygning af en ny kop kaffe.

### Vælg den rette kop

Inden brygning af den ønskede kaffe skal du vælge koppen ud fra følgende tabel:

Espresso	Enkelt	30 ml ca.
	Dobbelt	60 ml ca.

Filteret for 2 kopper kan bruges til brygning af to enkelte kopper kaffe eller en lang og mere intens kop kaffe.

### Indstilling af mængden af vandudløb til 1 kop eller 2 kopper

Du kan indstille mængden af vandudløb til 1 kop eller 2 kopper kaffe (udløbstiden for varmt vand igennem filterholderen).

Mængden af vandudløb har betydning for styrken i kaffens smag og skummets kvalitet. Forsøg at ændre denne parameter for at finde den perfekte kaffesmag.

**BEMÆRK: indstilling af mængden af vandudløb for 1 kop eller 2 kopper skal udføres under kaffeudløbet.**

For at indstille mængden af vand, der skal løbe ud til 1 kop kaffe, tryk på udløbsknappen til 1 kop () og hold den nede i den nødvendige tid. Den indstillede tid gælder som ny mængde vand til 1 kop kaffe.

For at indstille mængden af vand, der skal løbe ud til 2 kopper kaffe, tryk på udløbsknappen til 2 kopper () og hold den nede i den nødvendige tid. Den indstillede tid gælder som ny mængde vand til 2 kopper kaffe.

### Gode råd til brygning af en god italiensk espresso

Den formalede kaffe i filterholderen skal presses let sammen. En mere eller mindre stærk kaffe afhænger af kaffens formalingsgrad, mængden af kaffe i filterholderen og presningen. Det tager kun få sekunder, før kaffen løber ud i kopperne. Hvis det tager længere tid, betyder det, at formalingen er for fin eller at pulveret i filterholderen er for hårdt presset sammen.

### Fyldning af vandbeholder under brug



#### Advarsel

Fare for elektrisk stød. Sluk altid for apparatet, og tag stikket ud af stikkontakten, inden beholderen fyldes med vand.



#### Advarsel

Fyld kun beholderen med vand. Fyld ikke beholderen med kulsyreholdigt, varmt eller lunkent vand eller andre væsker, som kan ødelægge apparatet.

Det anbefales, at man altid tjekker vandniveauet i beholderen.

- 1 Sluk apparatet og tag stikket ud af stikkontakten.

- 2 Tag vandbeholderen (O) af apparatet (Fig. 8).
- 3 Åbn låget på vandbeholderen (P) (Fig. 9).
- 4 Fyld beholderen med frisk vand op til MAX-niveauet (Fig. 10).

### Fyld ALDRIG beholderen til vand over MAX-niveauet.

- 5 Luk låget på vandbeholderen (P) (Fig. 11).
- 6 Sæt vandbeholderen (O) på plads (Fig. 12).

Pres vandbeholderen i bund for at sikre, at apparatet fungerer korrekt.

### Kontroller, at den er indsat korrekt, ellers kan der ikke løbe kaffe ud.



#### Advarsel

Fare for forbrændinger på grund af stænk af varmt vand eller damp, som kan komme ud af røret for udløb af damp/varmt vand. Hold hænder og ansigt borte fra apparatets varme dele.

Hvis der stadig ikke løber kaffe ud, efter at du har fyldt vandbeholderen og sat den tilbage på plades, skal du gøre følgende:

- Placer en beholder under røret for udløb af damp/varmt vand (Fig. 25).
- Tryk på tænd/sluk-knappen (H) (Fig. 16).
- Drej håndtaget for udløb af damp/varmt vand i position vand/damp (Δ☼) (Fig. 26). Start udløbet, indtil der løber vand ud af røret for udløb af damp/varmt vand.
- Drej håndtaget for udløb af damp/varmt vand i position (O) for at afbryde udløbet af varmt vand (Fig. 29).

### Automatisk slukningsfunktion

Dette apparat er udstyret med et system for automatisk slukning i overensstemmelse med de nye regler for energiforbrug. Efter 30 minutter uden aktivitet slukker apparatet automatisk. For at brygge en ny kop kaffe skal apparatet tændes igen ved tryk på en af knapperne for 1 kop (☞), 2 kopper (☞☞) eller dampknappen (☼). Når apparatet har nået den rette temperatur til at brygge kaffe, lyser kontrollamperne for 1 kop (☞), 2 kopper (☞☞) og dampknappen (☼) fast.

## RENGØRING OG VEDLIGEHOLDELSE AF APPARATET

### Inden apparatet tages i brug eller efter opbevaring skal de indvendige systemer rengøres.

En regelmæssig og daglig rengøring gør det muligt at bevare apparatets ydeevne og at forlænge dets levetid.



#### Advarsel

Al rengøring og vedligehold skal udføres med slukket apparat og stikket fjernet fra stikkontakten.

Fare for elektrisk stød. Sænk aldrig apparatet, stikkontakten eller elledningen ned i vand eller andre væsker.



#### Advarsel

Afbryd apparatet ved at fjerne stikket fra stikkontakten, og vent til de varme dele er afkølet, før rengøring og vedligeholdelse udføres.



#### Advarsel

Vask aldrig apparatets dele i opvaskemaskine. Ret ikke vandstråler direkte mod apparatet.

Undgå brug af ætsende rengøringsmidler eller metalliske genstande. Det kan ridse eller beskadige de udvendige overflader. Brug aldrig opløsningsmidler. De kan skade plastmaterialet.

### Rengøring af apparatets hus

Gør apparatets faste dele rent med en fugtig klud, som ikke ridser. Det kan beskadige overfladen. Tør efter med en tør klud.

### Rengøring af filtre, der indeholder pulverkaffe

Kontroller, at hullerne ikke er tilstoppede. Lad kogende vand løbe igennem den isatte filterholder uden formålet kaffe for at opløse eller fjerne eventuelle rester af kaffe eller andet snavs.



### Advarsel

Fjern og genindsæt filterholderen langsomt, da et eventuelt resttryk kan forårsage sprøjt eller stænk.

Det anbefales, at man omhyggeligt rengør filtrene ca. hver 3. måned ved brug af filterrengøringstabletter, som fås i handlen, på følgende måde:

- 1 Læg en filterrengøringstablet i filtret (uden kaffe).
- 2 Fastgør filterholderen i lejet.
- 3 Tryk på knappen for 2 kopper () for at starte udløbet.
- 4 Lad tableten virke i mindst 15 minutter.
- 5 Tryk igen på kaffeknappen for at afbryde udløbet.
- 6 Lad vand løbe ud igen. Lad det hvile i et minut. Gentag handlingen med ca. 5 udløb.
- 7 Tag filterholderen ud af fastgøringslejet, tag filtret ud af filterholderen og skyl alle dele under rindende vand fra vandhanen.
- 8 Sluk apparatet og tag stikket ud af stikkontakten.
- 9 Rengør alle indvendige dele med en blød svamp for at fjerne eventuelle rester af rengøringsmiddel (Fig. 71).

Gentag handlingen for alle filtre.

Hvis apparatet bruges dagligt, anbefales det, at man udføre ovenfor nævnte rengøring det mindst hver tredje måned.

### Rengøring af filterholderens fastgøringsleje



#### Advarsel

Lad ikke filterholderen sidde fastgjort i lejet. Det kan medføre beskadigelse af pakningen i filterholderens leje.

Ved brug kan det ske, at der aflejres kaffegrums i filterholderens fastgøringsleje, som kan fjernes med en tandstik, et svamp (Fig. 71) eller ved at lade vand løbe igennem med filterholderen isat (Fig. 72).

Gennemskylning af filterholderens fastgøringsleje skal udføres ca. for hver 200 kaffeudløb.

Tryk på knappen for 2 kopper () for at starte udløbet. Apparatet begynder at udsende vand. Vent, indtil der er løbet ca. 500 ml vand ud.

### Rengøring af rør for udløb af damp/varmt vand



#### Advarsel

Udfør rengøringen, når røret for udløb af damp/varmt vand er koldt for at undgå forbrænding.

Efter hver brug skal man rengøre røret for udløb af damp/varmt vand med en fugtig klud for at fjerne eventuelle udvendige mælkerester. For at fjerne eventuelle indvendige rester skal man gøre følgende:

- 1 Drej håndtaget for udløb af damp/varmt vand i position vand/damp () (Fig. 26). Lad damp strømme ud i nogle sekunder.
- 2 Drej håndtaget for udløb af damp/varmt vand i position (O) for at afbryde udløbet af damp (Fig. 29).
- 3 Tryk på tænd/sluk-knappen (H) for at slukke apparatet (Fig. 16).

Rengør delene af røret for udløb af damp/varmt vand jævnlige.

- Træk metalrøret (Fig. 73) ud og fjern gummidelen på røret for udløb af damp/varmt vand ved at trække nedad. Skyl under rindende vand. Hullet kan rengøres med en ikke-slibende klud.
- Sæt gummidelen på røret for udløb af damp/varmt vand i ved at skubbe den opad. Monter metalrøret (K) og skub det helt i bund. Brug den medfølgende nål (Q) til rengøring af dampudløbshullet, hvis nødvendigt (Fig. 74).

### Rengøring af vandbeholder

- Rengør regelmæssigt beholderen indvendigt med en svamp eller en fugtig klud. Tør efter med en tør klud.

## Rengøring af aftagelig rist og drypbakke

Tøm drypbakken (F) regelmæssigt.

**Drypbakken er udstyret med en flyder (I). Når flyderen stikker frem igennem den udtagelige rist, er drypbakken fuld. Tøm drypbakken regelmæssigt.**

- 1 Fjern drypbakken (Fig. 75).
- 2 Fjern bakken til kopper (Fig. 76).
- 3 Fjern den udtagelige rist (Fig. 77).
- 4 Tøm drypbakken i vasken (Fig. 78).
- 5 Vask drypbakken, den udtagelige rist og risten til kopper med koldt vand.
- 6 Tør efter med en tør klud.
- 7 Sæt risten til kopper på plads (Fig. 79).
- 8 Sæt den aftagelige rist på plads på drypbakken (Fig. 80).
- 9 Placer drypbakken i bunden af apparatet (Fig. 81).

## AFKALKNING



### Advarsel

Brug ikke eddike eller andre afkalkningsprodukter end de, som anbefales af producenten.



### Advarsel

Fare for forbrændinger på grund af stænk af varmt vand eller damp, som kan komme ud af røret for udløb af damp/varmt vand. Hold hænder og ansigt borte fra apparatets varme dele.

Regelmæssig vedligeholdelse og rengøring bevarer og fastholder apparatets effektivitet i længere tid og begrænser risikoen for kalkaflejringer markant. Hvis apparatets funktion er forringet efter nogen tid som følge af hyppig brug af hårdt, meget kalkholdigt vand, skal apparatet afkalkes for at fjerne funktionsfejlene. Brug et afkalkningsprodukt baseret på citronsyre. Sådanne produkter kan nemt fås i de autoriserede servicecentre.

**Producenten påtager sig intet ansvar for skader på apparatets indvendige komponenter som følge af brugen af afkalkningsmidler, hvis kemiske sammensætning ikke er i overensstemmelse kravene.**

Apparatet skal afkalkes, når kontrollamperne for knapperne 1 kop (☒), 2 kopper (☒☒) og dampknappen (☒☒) lyser rødt. Gør som følger:

- 1 Tryk på tænd/sluk-knappen (H) for at slukke apparatet (Fig. 16). Træk stikket ud af stikkontakten.
- 2 Fjern filterholderen fra fastgøringslejet.
- 3 Fyld beholderen med frisk vand op til MAX-niveauet.
- 4 Hæld afkalkningsprodukt i vandbeholderen.
- 5 Placer en beholder, som har tilpas størrelse til at kunne rumme vandet i beholderen, under filterholderens fastgøringsleje. Ret røret for udløb af damp/varmt vand mod beholderen.
- 6 Tryk på tænd/sluk-kontakten (Fig. 16). Vent, indtil kontrollamperne for knapperne for 1 kop (☒), 2 kopper (☒☒) og dampknappen (☒☒) lyser fast.
- 7 Tryk samtidig på knappen for 1 kop (☒), knappen for 2 kopper (☒☒) og dampknappen (☒☒) i ca. 3-4 sekunder. Drej håndtaget for udløb af damp/varmt vand i position vand/damp (☒☒). Afkalkningsprogrammet starter og opløsningen der er indeholdt i vandbeholderen begynder at strømme ud fra udledningsrøret damp/varmt vand. Kontrollamperne for udløb af 1 kop (☒), 2 kopper (☒☒) og dampknappen (☒☒) blinker.

Kalkaflejringerne fjernes i apparatets indre kredsløb.

Efter en række vask og pauser afslutter afkalkningscyklussen. Efter endt udløb tænder kontrollamperne for 1 kop (☒), 2 kopper (☒☒) og dampknappen (☒☒) og lyser fast.

Tøm vandbeholderen for overskydende afkalkningsmiddel. Skyl vandbeholderen.

Fyld beholderen med frisk vand.

- Tryk samtidig på knappen for 1 kop (☞), knappen for 2 kopper (☞☞) og dampknappen (☞☞) i ca. 3-4 sekunder. Skyllefasen starter og vandet i beholderen løber ud fra filterholderens fastgøringsleje, eller hvis man drejer udløbsknappen til damp/vand i positionen damp/varmt vand (☞☞) fra udløbsrøret til damp/varmt vand. Kontrollamperne for udløb af 1 kop (☞), 2 kopper (☞☞) og dampknappen (☞☞) blinker.

Efter en række vask og pauser afslutter skyllecyklussen. Apparatet slukker.

Fyld beholderen med frisk vand.

- Tryk på en af knapperne for 1 kop (☞), 2 kopper (☞☞) eller dampknappen (☞☞). Kontrollamperne for 1 kop (☞), 2 kopper (☞☞) og dampknappen (☞☞) lyser hvidt.

**Hvis kontrollamperne fortsætter med at blinke rødt, skal du gentage afkalkningscyklussen.**

## UD AF IBRUGTAGNING

Hvis apparatet tages ud af drift, skal man frakoble strømforsyningen. Tøm drypbakken og rengør den (se afsnittet "Rengøring af apparatet"). Ved bortskaffelsen skal de anvendte materialer sorteres efter deres type og bortskaffes i henhold til de gældende bestemmelser i landet, hvor apparatet er i brug.

## AFHJÆLPNING AF FEJL



Sluk straks apparatet og tag stikket ud af stikkontakten i tilfælde af fejl.

PROBLEM	ÅRSAG	AFHJÆLPNING
Der løber ikke kaffe ud eller kaffen løber meget langsomt ud.	Vandbeholderen (O) er ikke indsat korrekt.	Sæt vandbeholderen i korrekt ved at skubbe den helt i bund.
	Beholderen er tom.	Fyld beholderen med frisk vand op til MAX-niveauet (Fig. 10).
	Udløbshulleme i filterholderens fastgøringsleje er tilstoppede.	Start apparatet uden filterholder og lad vandet løbe igennem. Hvis vandet stadig ikke løber ordentligt ud, skal apparatet afkalkes.
	Filtret med pulverkaffe har et tilstoppet hul.	Placer en beholder under røret for udløb af damp/varmt vand (L) og drej håndtaget for udløb af damp/varmt vand (N) i position vand/damp (☞☞) for at mindske trykket i kredsløbet. Fjern og genindsæt herefter filterholderen langsomt, da et eventuelt resttryk kan forårsage sprøjt eller stænk. Brug den medfølgende nål til at rense det tilstoppede hul i filtret. Rengør filtret, som beskrevet i afsnittet "Rengøring af filtre, der indeholder pulverkaffe".
	Kaffebønnerne er for fintmalede.	Brug mere groftmalede kaffebønner.
	Kaffepulveret er for hårdt pressen sammen.	Brug mindre kraft til at sammenpresse kaffen i filtret.
Filtret indeholder for meget kaffe.	Put en mindre mængde kaffe i filtret.	



PROBLEM	ÅRSAG	AFHJÆLPNING
Kaffen løber ud over filterholderens kanter.	Der er sandsynligvis puttet en for stor mængde formalet kaffe i filterholderen, som forhindrer, at filterholderen kan strammes helt i bund i lejet.	Tag filterholderen ud og rengør fastgøringslejet med en svamp (Fig. 71). Gentag handlingen ved at isætte filtret med den rette mængde kaffe.
	Der er rester af formalet kaffe på pakningen på filterholderens fastgøringsleje.	Rengør pakningen med en tandstik eller en svamp (Fig. 71).
	Filtret med pulverkaffe har et tilstoppet hul.	Placer en beholder under røret for udløb af damp/varmt vand (L) og drej håndtaget for udløb af damp/varmt vand (N) i position vand/damp (☞) for at mindske trykket i kredsløbet. Fjern og genindsæt herefter filterholderen langsomt, da et eventuelt resttryk kan forårsage sprøjt eller stænk. Brug den medfølgende nål til at rense det tilstoppede hul i filtret. Rengør filtret, som beskrevet i afsnittet "Rengøring af filtre, der indeholder pulverkaffe".
	Defekt kaffepude.	Placer en beholder under røret for udløb af damp/varmt vand (L) og drej håndtaget for udløb af damp/varmt vand (N) i position vand/damp (☞) for at mindske trykket i kredsløbet. Fjern og genindsæt herefter filterholderen langsomt, da et eventuelt resttryk kan forårsage sprøjt eller stænk. Rengør fastgøringslejet med en svamp (Fig. 71). Udskift kaffepuden i filterholderen.
Kaffen løber meget hurtigt ud.	Filterholderen er ikke fastgjort korrekt.	Sørg for, at filterholderen er korrekt fastgjort til siden (Fig. 29).
	Kaffebønnerne er for groftmalede.	For at opnå en varmere og mere koncentreret kaffe skal du bruge en mere fintmalet blanding.
Apparatet udsender ikke damp.	Filtret indeholder for lidt kaffe.	Put en større mængde kaffe i filtret.
	Apparatet har ikke nået den rette temperatur til udsending af damp.	Vent, indtil dampknappens kontrollampe lyser fast, hvilket angiver, at temperaturen i kedlen har nået et optimalt niveau til at udsende damp.
	Beholderen er tom.	Fyld beholderen med frisk vand op til MAX-niveauet (Fig. 10).
	Vandbeholderen (O) er ikke indsat korrekt.	Sæt vandbeholderen i korrekt ved at skubbe den helt i bund.
Efter tømning af vandbeholderen og genopfyldning med vand genoptager apparatet ikke udløbet af vand.	Dampudgangshullet er tilstoppet.	Fjern eventuelle aflejringer, der er dannet i hullet i røret for udløb af damp/varmt vand med den medfølgende nål (Fig. 74). Rengør røret for udløb af damp/varmt vand, som beskrevet i afsnittet "Rengøring af rør for udløb af damp/varmt vand". Hvis problemet varer ved, skal apparatet afkalkes.
	Udløbskredsløbet starter ikke.	Placer en beholder under røret for udløb af damp/varmt vand (L). Drej håndtaget for udløb af damp/varmt vand i position vand/damp (☞) (Fig. 26). Vent, indtil der løber vand ud af røret for udløb af damp/varmt vand (L).

PROBLEM	ÅRSAG	AFHJÆLPNING
Der er vand i lejet og i bunden af vandbeholderen.	Vandbeholderen (O) er ikke indsat korrekt.	Sæt vandbeholderen i korrekt ved at skubbe den helt i bund.
Apparatet støjer mærkeligt, når kaffen løber ud.	Der er ikke nok vand og pumpen suger ikke.	Kontroller, at der er nok vand i vandbeholderen. Fyld eventuelt beholderen med frisk vand op til MAX-niveauet.
Kontrollamperne for udløbsknapperne lyser rødt.	Afkalkning er nødvendig.	Udfør afkalkningen (se afsnittet "Afkalkning").



COD. 4095104300

REV. 1 del 29/07/2024



***Ariete***

De' Longhi Appliances Srl  
Divisione Commerciale Ariete  
Via San Quirico, 300  
50013 Campi Bisenzio (FI)  
E-Mail: [info@ariete.net](mailto:info@ariete.net)  
Internet: [www.ariete.net](http://www.ariete.net)

827070